

Регулятор скорости P-1/010 (A2)



ОПИСАНИЕ

Регулятор P-1/010 (далее – регулятор) предназначен для плавного регулирования расхода воздуха в установке. Регулирование производится от нуля до максимума путем вращения ручки регулятора.

ТЕХНИЧЕСКИЕ ПАРАМЕТРЫ

Параметр	Значение
Напряжение питания, В	+48 или +10
Выход управляющего напряжения, В	0–10
Сечение кабеля, мм ²	0,5
Температурный диапазон, °С	+1...+35
Диапазон влажности, не более, %	80
Степень защиты со стороны лицевой панели	IP40
Вес, г	120



КОНСТРУКЦИЯ РЕГУЛЯТОРА

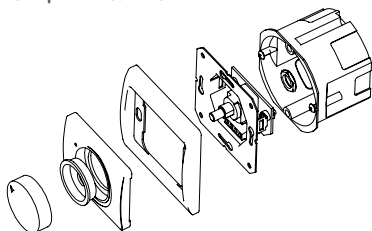

Модификация для встраиваемого монтажа

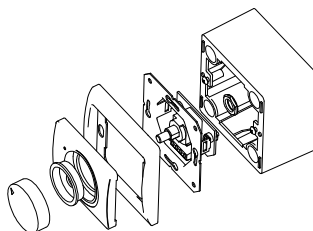

Модификация для настенного монтажа

ГАБАРИТНЫЕ И ПРИСОЕДИНИТЕЛЬНЫЕ РАЗМЕРЫ

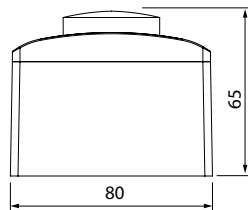
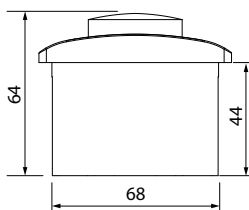
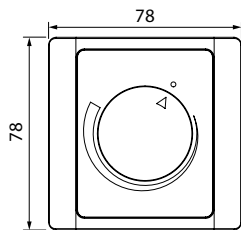

ЭЛЕКТРИЧЕСКИЕ СОЕДИНЕНИЯ

ВНИМАНИЕ! Все работы должны проводиться при выключенном напряжении сети. Все работы по монтажу, дополнению, изменению конструкции и техобслуживанию электрического оборудования должны выполняться только специально квалифицированным персоналом, имеющим разрешение на выполнение электрических работ.

Схемы подключения регулятора

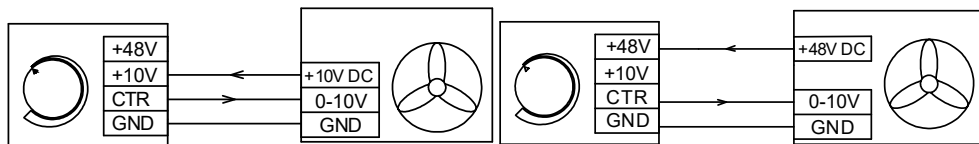

Подключение к электросети постоянного тока напряжением 10 В

Подключение к электросети постоянного тока напряжением 48 В

Минимальная скорость вращения вентилятора устанавливается с помощью потенциометра R3, который расположен на плате управления регулятора.

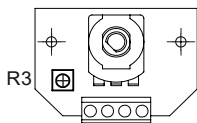

МОНТАЖ (на примере модификации для внутривитного монтажа)

ВНИМАНИЕ! Убедитесь, что регулятор не поврежден. Не используйте поврежденный регулятор! Не устанавливайте регулятор на неровной поверхности! Во время затяжки винтов не прилагайте чрезмерных усилий во избежание деформации изделия.

1. Снимите переднюю панель с регулятора следующим образом: снимите ручку с регулятора; открутите гайку, которая удерживает переднюю панель; снимите переднюю панель регулятора.

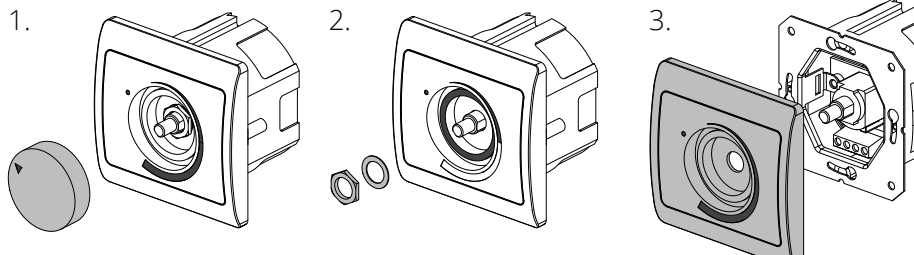

2. Отсоедините монтажную коробку от регулятора, ослабив два самореза. Также отсоедините кабель управления от регулятора. Запомните цветовую маркировку провода и клемм для подключения после монтажа регулятора.

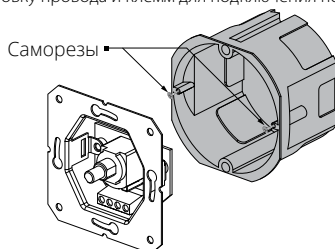

3. Установите монтажную коробку в стене. При необходимости можно заменить кабель, входящий в комплект поставки, кабелем другой длины (кабель сечением 3x0,5 мм² до 10 м).

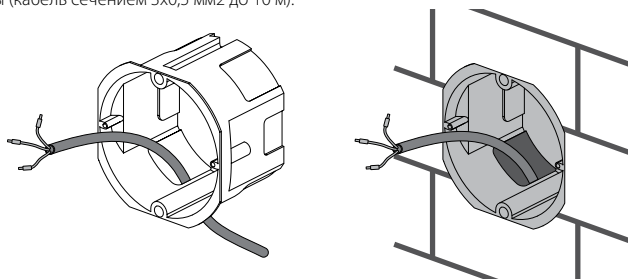

4. Подключите кабель к регулятору согласно схеме подключения. Установите регулятор в монтажную коробку с помощью саморезов.

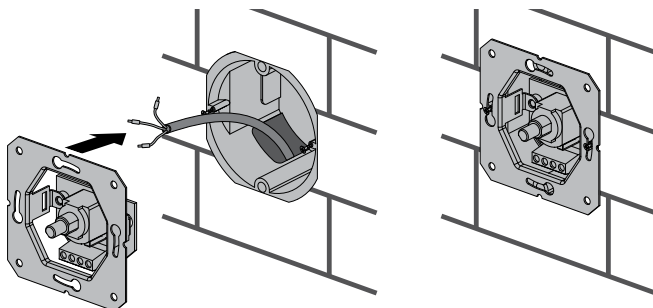

5. Смонтируйте переднюю панель регулятора следующим образом:
установите переднюю панель регулятора;
закрепите переднюю панель с помощью шайбы и гайки;
прикрепите ручку регулятора.

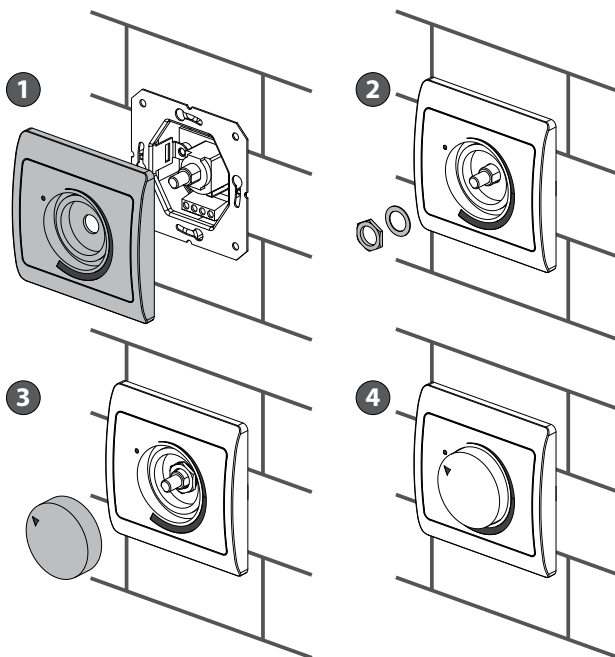

ПРАВИЛА ЭКСПЛУАТАЦИИ

Не допускается:

- эксплуатация регулятора с механическими повреждениями корпуса и соединительных проводов;
- попадание влаги и брызг воды на корпус регулятора;
- установка регулятора вблизи нагревательных приборов;
- наличие в окружающем воздухе взрывоопасных и агрессивных примесей.

ПРАВИЛА ХРАНЕНИЯ И ТРАНСПОРТИРОВКИ

- Хранить изделие необходимо в заводской упаковке в сухом вентилируемом помещении при температуре от +5 °С до +40 °С и относительной влажности не выше 70 %.
- Наличие в воздухе паров и примесей, вызывающих коррозию и нарушающих изоляцию и герметичность соединений, не допускается.
- Для погрузочно-разгрузочных работ используйте соответствующую подъемную технику для предотвращения возможных повреждений изделия.
- Во время погрузочно-разгрузочных работ выполняйте требования перемещений для данного типа грузов.
- Транспортировать разрешается любым видом транспорта при условии защиты изделия от атмосферных осадков и механических повреждений. Транспортировка изделия разрешена только в рабочем положении.
- Погрузка и разгрузка должны производиться без резких толчков и ударов.
- Перед первым включением после транспортировки при низких температурах изделие необходимо выдержать при температуре эксплуатации не менее 3-4 часов.

КОМПЛЕКТ ПОСТАВКИ

Наименование	Количество
Регулятор скорости	1 шт.
Руководство пользователя	1 шт.
Комплект крепежных элементов	1 шт.
Коробка упаковочная	1 шт.

ГАРАНТИЙНЫЕ ОБЯЗАТЕЛЬСТВА

Тип изделия	Регулятор скорости
Модель	P-1/010
Серийный номер	
Дата выпуска	
Дата покупки	
Гарантийный срок	
Продавец	

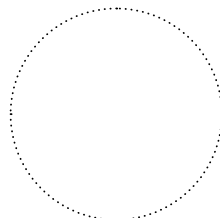

Место для печати продавца

