

КАНАЛЬНЫЙ ЦЕНТРОБЕЖНЫЙ ВЕНТИЛЯТОР

СОДЕРЖАНИЕ

Требования безопасности.....	3
Назначение.....	5
Комплект поставки.....	5
Структура условного обозначения.....	5
Технические характеристики.....	6
Устройство и принцип работы.....	10
Монтаж и подготовка к работе.....	11
Подключение к электросети.....	13
Техническое обслуживание.....	14
Устранение неисправностей.....	14
Правила хранения и транспортировки.....	14
Гарантии изготовителя.....	15
Свидетельство о приемке.....	19
Информация о продавце.....	19
Свидетельство о монтаже.....	19
Гарантийный талон.....	19

Настоящее руководство пользователя является основным эксплуатационным документом, предназначено для ознакомления технического, обслуживающего и эксплуатирующего персонала.

Руководство пользователя содержит сведения о назначении, составе, принципе работы, конструкции и монтаже изделия (-ий) ВКП мини и всех его (их) модификаций.

Технический и обслуживающий персонал должен иметь теоретическую и практическую подготовку относительно систем вентиляции и выполнять работы в соответствии с правилами охраны труда и строительными нормами и стандартами, действующими на территории государства.

ТРЕБОВАНИЯ БЕЗОПАСНОСТИ

При монтаже и эксплуатации изделия должны выполняться требования руководства, а также требования всех применимых местных и национальных строительных, электрических и технических норм и стандартов.

Все действия, связанные с подключением, настройкой, обслуживанием и ремонтом изделия, проводить только при снятом напряжении сети.

К монтажу допускаются лица, имеющие право самостоятельной работы на электроустановках с напряжением электропитания до 1000 В, после изучения данного руководства пользователя.

Перед установкой изделия убедитесь в отсутствии видимых повреждений крыльчатки, корпуса, решетки, а также в отсутствии в корпусе изделия посторонних предметов, которые могут повредить лопасти крыльчатки.

Во время монтажа изделия не допускайте сжатия корпуса! Деформация корпуса может привести к заклиниванию крыльчатки и повышенному шуму.

Запрещается использовать изделие не по назначению и подвергать его каким-либо модификациям и доработкам.

Не допускается подвергать изделие неблагоприятным атмосферным воздействиям (дождь, солнце и т. п.).

Перемещаемый в системе воздух не должен содержать пыли, твердых примесей, а также липких веществ и волокнистых материалов.

Запрещается использовать изделие в легковоспламеняющейся или взрывоопасной среде, содержащей, например, пары спирта, бензина, инсектицидов.

Не закрывайте и не загораживайте всасывающее и выпускное отверстия изделия, чтобы не мешать оптимальному потоку воздуха.

Не садитесь на изделие и не кладите на него какие-либо предметы.

Информация, указанная в данной инструкции, является верной на момент подготовки документа. Из-за непрерывного развития продукции компания оставляет за собой право в любой момент вносить изменения в технические характеристики, конструкцию или комплектацию изделия.

Не дотрагивайтесь до изделия мокрыми или влажными руками.

Не дотрагивайтесь до изделия, будучи босиком.

Место установки вентилятора должно иметь защитные элементы, препятствующие попаданию посторонних предметов внутрь вентилятора.

При запуске, наладке и работе вентилятора всасывающий и нагнетающий патрубки должны быть защищены так, чтобы исключить травмирование людей вращающимися частями вентилятора.

Изделие не предназначено для использования лицами (включая детей) с пониженными физическими, сенсорными или умственными способностями при отсутствии у них жизненного опыта или знаний, если они не находятся под присмотром или не проинструктированы об использовании изделия лицом, ответственным за их безопасность.

Дети должны находиться под присмотром для недопущения игр с изделием.

Подключение к электросети необходимо осуществлять через средство отключения, имеющее разрыв контактов на всех полюсах, обеспечивающее полное отключение при условиях перенапряжения категории III, встроенное в стационарную проводку в соответствии с правилами устройства электроустановок.

При повреждении шнура питания его замену во избежание опасности должны производить изготовитель, сервисная служба или подобный квалифицированный персонал.

Убедитесь, что изделие отключено от сети питания перед удалением защиты.

ПРЕДУПРЕЖДЕНИЕ: если возникают необычные качания, незамедлительно прекратить использование изделия и связаться с изготовителем, его сервисным агентом или подобным квалифицированным персоналом.

Фиксирующие средства для крепления к потолку, в частности, крюки или другие устройства, должны быть закреплены с силой, достаточной, чтобы выдержать четырехкратный вес изделия. Монтаж системы подвеса должен выполняться изготовителем, его сервисным агентом или подходящим квалифицированным персоналом.

Изделие должно быть установлено так, чтобы лопасти находились на высоте более 2,3 м от пола.

Должны быть предприняты меры предосторожности для того, чтобы избежать обратного потока газов в помещение из открытых дымоходов или устройств, сжигающих топливо.



**ПО ОКОНЧАНИИ ЭКСПЛУАТАЦИИ ИЗДЕЛИЕ ПОДЛЕЖИТ
ОТДЕЛЬНОЙ УТИЛИЗАЦИИ.
НЕ УТИЛИЗИРУЙТЕ ИЗДЕЛИЕ ВМЕСТЕ С
НЕОТСОРТИРОВАННЫМИ БЫТОВЫМИ ОТХОДАМИ**

НАЗНАЧЕНИЕ



ИЗДЕЛИЕ НЕ ПРЕДНАЗНАЧЕНО ДЛЯ ИСПОЛЬЗОВАНИЯ ДЕТЬМИ, ЛИЦАМИ С ПОНИЖЕННЫМИ СЕНСОРНЫМИ ИЛИ УМСТВЕННЫМИ СПОСОБНОСТЯМИ, А ТАКЖЕ ЛИЦАМИ, НЕ ПОДГОТОВЛЕННЫМИ СООТВЕТСТВУЮЩИМ ОБРАЗОМ.

К РАБОТАМ С ИЗДЕЛИЕМ ДОПУСКАЮТСЯ СПЕЦИАЛИСТЫ ПОСЛЕ СООТВЕТСТВУЮЩЕГО ИНСТРУКТАЖА.

ИЗДЕЛИЕ ДОЛЖНО БЫТЬ УСТАНОВЛЕНО В МЕСТАХ, ИСКЛЮЧАЮЩИХ САМОСТОЯТЕЛЬНЫЙ ДОСТУП ДЕТЕЙ

Канальный центробежный вентилятор предназначен для приточной и вытяжной вентиляции помещений бытового, общественного и промышленного назначения с высокими требованиями к уровню шума и ограниченным пространством для монтажа.

Вентиляторный блок является комплектующим изделием и не может использоваться автономно.

Изделие рассчитано на продолжительную работу без отключения от электросети.

Перемещаемый воздух не должен содержать горючих или взрывных смесей, химически активных испарений, липких веществ, волокнистых материалов, крупной пыли, сажи, жиров или сред, которые способствуют образованию вредных веществ (яды, пыль, болезнетворные микроорганизмы).

КОМПЛЕКТ ПОСТАВКИ

НАИМЕНОВАНИЕ

КОЛИЧЕСТВО

Вентилятор	1 шт.
Монтажный кронштейн	1 шт.
Руководство пользователя	1 шт.
Упаковочный ящик	1 шт.

СТРУКТУРА УСЛОВНОГО ОБОЗНАЧЕНИЯ

Пример обозначения: **ВКП 100 80 2 мини Дуо С**

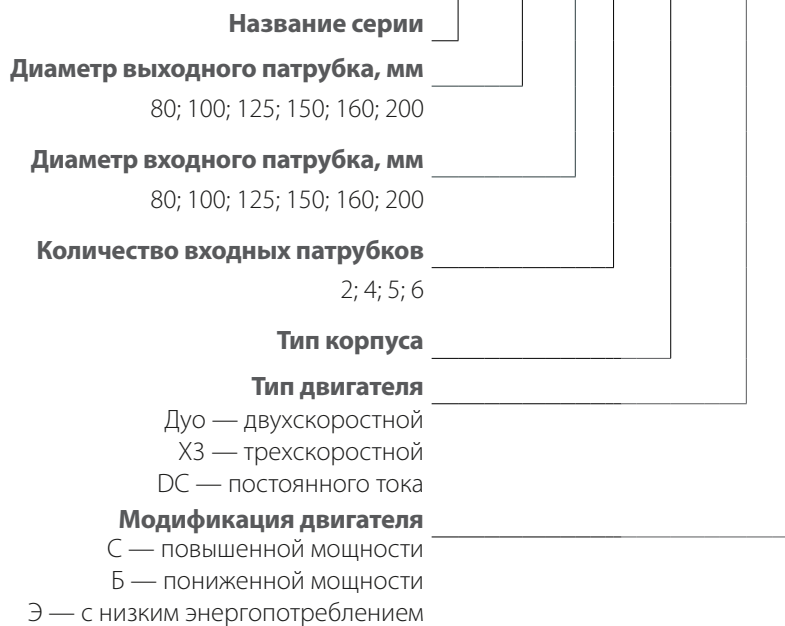

ТЕХНИЧЕСКИЕ ХАРАКТЕРИСТИКИ

Изделие применяется в закрытом помещении при температуре окружающего воздуха от 0 °С до +45 °С и относительной влажности до 80 %.

По типу защиты от поражения электрическим током изделие относится к приборам класса 1 по ГОСТ 12.2.007.0-75.

Степень защиты от доступа к опасным частям и проникновения воды: изделия, подключенного к воздуховодам — IPX4, двигателей изделия — IP44. Вид климатического исполнения изделия — У2 по ГОСТ 15150.

Конструкция изделия постоянно совершенствуется, поэтому некоторые модели могут незначительно отличаться от описанных в данном руководстве.

Модель	Скорость	Напряжение питания, В/50 Гц	Мощность, Вт	Потребляемый ток, А	Макс. производительность, м³/ч	Частота вращения, об/мин	Уровень шума, дБА, 3 м	Макс. темп. перемещаемого воздуха, °С
ВКП 80 мини	1	230	20	0,32	88	1400	32	+50
	2		26	0,34	130	1800	35	
	3		45	0,4	162	2600	43	
ВКП 80 Р мини	1	230	20	0,32	88	1400	32	
	2		26	0,34	130	1800	35	
	3		45	0,4	162	2600	43	
ВКП 80/80x2 мини	1	230	20	0,32	88	1400	32	
	2		26	0,34	130	1800	35	
	3		45	0,4	162	2600	43	
ВКП 80/80x4 мини	1	230	20	0,32	88	1400	32	
	2		26	0,34	130	1800	35	
	3		45	0,4	162	2600	43	
ВКП 80/80x5 мини	1	230	20	0,32	88	1400	32	
	2		26	0,34	130	1800	35	
	3		45	0,4	162	2600	43	
ВКП 80/80x6 мини	1	230	20	0,32	88	1400	32	
	2		26	0,34	130	1800	35	
	3		45	0,4	162	2600	43	
ВКП 100 мини	1	230	20	0,32	97	1400	33	
	2		26	0,34	138	1800	36	
	3		45	0,4	176	2600	44	
ВКП 100 Р мини	1	230	20	0,32	97	1400	33	
	2		26	0,34	138	1800	36	
	3		45	0,4	176	2600	44	
ВКП 100/80x2 мини	1	230	20	0,32	97	1400	33	
	2		26	0,34	138	1800	36	
	3		45	0,4	176	2600	44	
ВКП 100/80x4 мини	1	230	20	0,32	97	1400	33	
	2		26	0,34	138	1800	36	
	3		45	0,4	176	2600	44	
ВКП 100/80x5 мини	1	230	20	0,32	97	1400	33	
	2		26	0,34	138	1800	36	
	3		45	0,4	176	2600	44	
ВКП 100/80x6 мини	1	230	20	0,32	97	1400	33	
	2		26	0,34	138	1800	36	
	3		45	0,4	176	2600	44	

Модель	Скорость	Напряжение питания, В/Гц	Мощность, Вт	Потребляемый ток, А	Макс. производительность, м ³ /ч	Частота вращения, об/мин	Уровень шума, дБА, 3 м	Макс. темп. перемещаемого воздуха, °С
ВКП 100/100x2 мини	1	230/50	20	0,32	97	1400	33	+50
	2		26	0,34	138	1800	36	
	3		45	0,4	176	2600	44	
ВКП 100/100x4 мини	1	230/50	20	0,32	97	1400	33	
	2		26	0,34	138	1800	36	
	3		45	0,4	176	2600	44	
ВКП 100/100x5 мини	1	230/50	20	0,32	97	1400	33	
	2		26	0,34	138	1800	36	
	3		45	0,4	176	2600	44	
ВКП 100/100x6 мини	1	230/50	20	0,32	97	1400	33	
	2		26	0,34	138	1800	36	
	3		45	0,4	176	2600	44	
ВКП 100	1	230/50	58	0,26	240	2500	47	+50
ВКП 125	1	230/50	58	0,26	340	2500	48	
ВКП 125/100x2	1	230/50	58	0,26	340	2500	48	
ВКП 125/100x4	1	230/50	58	0,26	340	2500	48	
ВКП 150, ВКП 160	1	230/50	85	0,38	553	2600	50	+40
ВКП 150, ВКП 160	1	230/60	107	0,47	610	2810	52	
ВКП 150/125x2	1	230/50	85	0,38	553	2600	50	
ВКП 125 мини	1	230/50	48	0,22	242	1430	37	+50
ВКП 125 С мини	1	230/50	127	0,55	414	2800	47	+50
ВКП 125 мини Дуо	1	230/50	42	0,18	220	1960	39	+50
	2	230/50	48	0,22	300	2610	45	+50
ВКП 150 мини	1	230/50	113	0,52	536	1050	46	+50
ВКП 150 мини Дуо	1	230/50	98	0,43	356	750	45	+50
	2	230/50	122	0,56	533	870	46	+50
ВКП 200 мини	1	230/50	139	0,61	783	950	47	+50
ВКП 200 мини Дуо	1	230/50	103	0,45	460	770	46	+50
	2	230/50	142	0,63	752	1200	48	+50

Модель	Размеры, мм								Масса, кг
	ØD	ØD1	B	H	H1	L	L1	L2	
ВКП 80 мини	79	79	252	90	-	351	-	253	3,2
ВКП 100 мини	99	99	252	110	-	351	-	253	3,2
ВКП 125 мини	124	124	270	141	-	397	-	299	5,2
ВКП 125 С мини	124	124	270	141	-	397	-	299	5,8
ВКП 125 мини Дуо	124	124	303	152	-	430	-	330	6,0
ВКП 150 мини	149	149	340	207	-	447	-	350	7,1
ВКП 150 мини Дуо	149	149	340	207	-	447	-	350	7,7
ВКП 200 мини	198	198	362	222	-	494	-	397	8,8
ВКП 200 мини Дуо	198	198	362	222	-	494	-	397	8,8
ВКП 100	99	99	252	133	-	420	-	321	4,5
ВКП 125	124	124	252	133	-	420	-	321	4,5
ВКП 150	149	149	300	170	-	480	-	382	5,4
ВКП 160	159	159	300	170	-	480	-	382	5,5

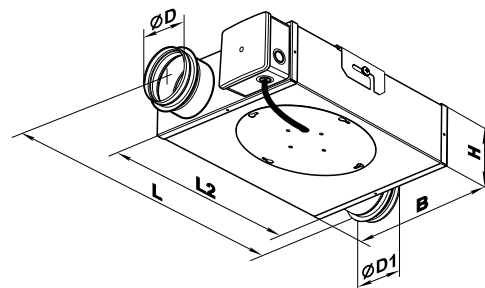

ВКП 80 Р мини	79	-	252	90	126	-	297	253	3,1
ВКП 100 Р мини	99	-	252	110	144	-	297	253	3,1

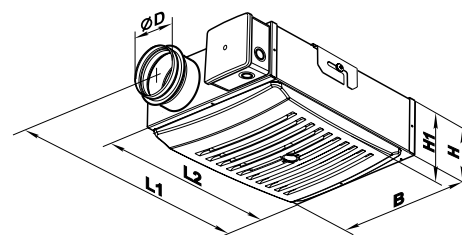

ВКП 80/80x2 мини	79	79	252	90	-	351	-	253	3,1
ВКП 100/80x2 мини	99	79	252	110	-	351	-	253	3,1
ВКП 100/100x2 мини	99	99	252	110	-	351	-	253	3,1
ВКП 125/100x2	124	99	252	133	-	420	-	321	4,5
ВКП 150/125x2	149	124	300	170	-	480	-	382	5,5

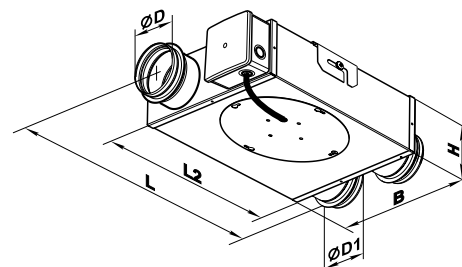

Модель	Размеры, мм								Масса, кг
	ØD	ØD1	B	H	H1	L	L1	L2	
ВКП 80/80x4 мини	79	79	252	90	136	-	297	253	3,4
ВКП 100/80x4 мини	99	79	252	110	166	-	297	253	3,4
ВКП 100/100x4 мини	99	99	252	110	166	-	297	253	3,4
ВКП 125/100x4	124	99	252	133	191	-	370	321	5,0

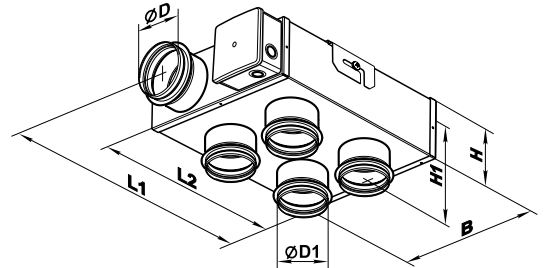

ВКП 80/80x5 мини	79	79	252	90	136	351	-	253	3,5
ВКП 100/80x5 мини	99	79	252	110	166	351	-	253	3,7
ВКП 100/100x5 мини	99	99	252	110	166	351	-	253	3,5

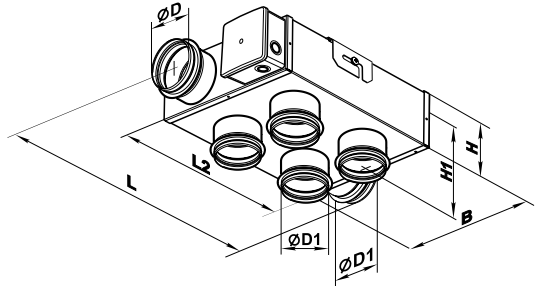

ВКП 80/80x6 мини	79	79	252	90	136	351	-	253	3,6
ВКП 100/80x6 мини	99	79	252	110	166	351	-	253	3,6
ВКП 100/100x6 мини	99	99	252	110	166	351	-	253	3,6

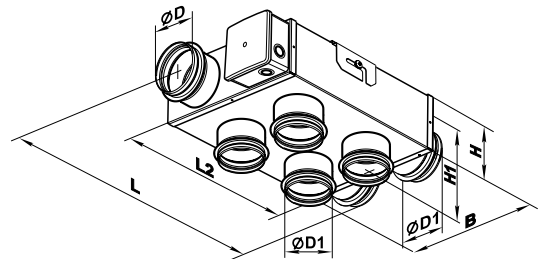

УСТРОЙСТВО И ПРИНЦИП РАБОТЫ

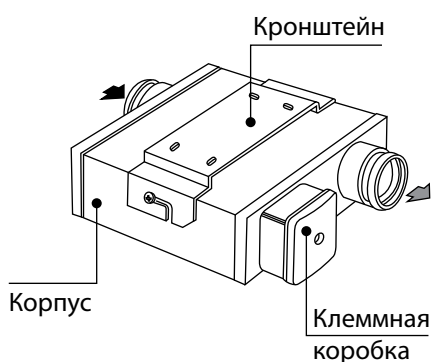
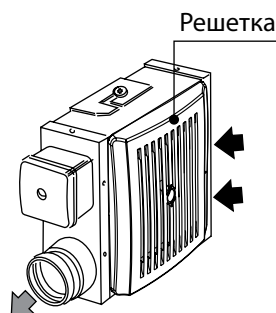
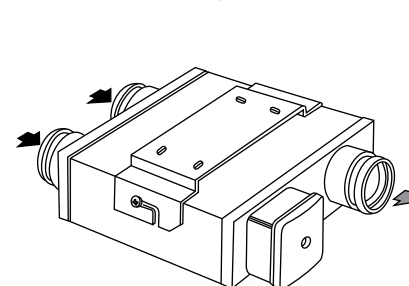
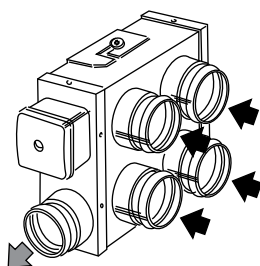
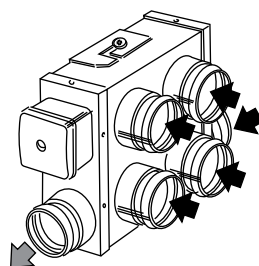
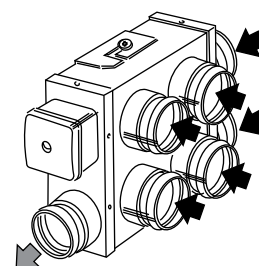
**a) ВКП 80..200 мини
ВКП 100..160**

1 вход – 1 выход
b) ВКП 80..100 Р мини

**1 вход – 1 выход
(с декоративной решеткой)**
**c) ВКП 80..100/80..100 x 2 мини
ВКП 125..150/100..125 x 2**

2 входа – 1 выход
**d) ВКП 80..100/80..100 x 4 мини
ВКП 125/100 x 4**

4 входа – 1 выход
e) ВКП 80..100/80..100 x 5 мини

5 входов – 1 выход
f) ВКП 80..100/80..100 x 6 мини

6 входов – 1 выход

Вентиляторы серии ВКП мини состоят из металлического корпуса с закрепленной на фланце турбиной. Рабочее колесо турбины со вперед загнутыми лопатками помещено в «улитку», которая заканчивается выходным патрубком. К торцу корпуса прикреплена монтажная коробка, внутри которой находится рабочий конденсатор, а также клеммная колодка для подключения вентилятора к сети. Фланец с турбиной и кронштейн с пазами для монтажа вентилятора прикреплен винтами к задней или передней стенке корпуса вентилятора в зависимости от модели.

Вентиляторы серии ВКП состоят из металлического корпуса с закрепленной на фланце турбиной с назад загнутыми лопатками. К торцу корпуса прикреплена монтажная коробка, внутри которой находится рабочий конденсатор, а также клеммная колодка для подключения вентилятора к сети. Фланец с турбиной и кронштейн с пазами для монтажа вентилятора прикреплены винтами к задней или передней стенке металлического корпуса вентилятора в зависимости от модели.

Вентиляторы серии **ВКП 80 мини**, **ВКП 100 мини**, а также их модификации имеют 3 рабочие скорости.

Вентиляторы серии **ВКП мини Дуо** имеют 2 рабочие скорости.

Вентиляторы серии **ВКП мини** имеют одну рабочую скорость.

Вентиляторы серии **ВКП С мини** имеют двигатель с повышенной производительностью.

МОНТАЖ И ПОДГОТОВКА К РАБОТЕ



ПЕРЕД МОНТАЖОМ УБЕДИТЕСЬ, ЧТО КОРПУС НЕ СОДЕРЖИТ ПОСТОРОННИХ ПРЕДМЕТОВ, НАПРИМЕР, ПЛЕНКИ ИЛИ БУМАГИ



ВЫПОЛНЯЙТЕ МОНТАЖ ТАКИМ ОБРАЗОМ, ЧТОБЫ ОБЕСПЕЧИТЬ ДОСТУП К ИЗДЕЛИЮ ДЛЯ ПРОВЕДЕНИЯ РАБОТ ПО ОБСЛУЖИВАНИЮ ИЛИ РЕМОНТУ

Вентилятор подходит для монтажа как на горизонтальной, так и на вертикальной плоскостях.

Для уменьшения потерь, связанных с турбулентностью воздушного потока, на входе и выходе вентилятора должен быть расположен прямой участок воздуховода. Минимальные рекомендуемые длины прямых участков составляют: 1 диаметр воздуховода со стороны входа и 3 диаметра воздуховода со стороны выхода. На данных участках не должны быть установлены фильтры или подобные устройства.

Модель	Размеры, мм		Модель	Размеры, мм		
	H1	H2		H1	H2	
ВКП 80 мини	60	200	ВКП 100/100x4 мини	60	200	
ВКП 80 P мини			ВКП 100/100x5 мини			
ВКП 80/80x2 мини			ВКП 100/100x6 мини			
ВКП 80/80x4 мини			ВКП 100			
ВКП 80/80x5 мини			ВКП 125			
ВКП 80/80x6 мини			ВКП 125/100x4			
ВКП 100 мини			ВКП 150			
ВКП 100 P мини			ВКП 150/125x2			
ВКП 100/80x2 мини			ВКП 160			
ВКП 100/80x4 мини			ВКП 125 (C) мини (Дуо)			
ВКП 100/80x5 мини			ВКП 150 мини (Дуо)			
ВКП 100/80x6 мини			ВКП 200 мини (Дуо)			
ВКП 100/100x2 мини						

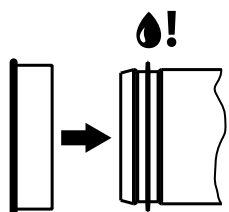

ВНИМАНИЕ!

В случае необходимости закрыть патрубок вентилятора заглушкой смажьте резиновое уплотнение патрубка силиконовой смазкой.

Силиконовая смазка для резиновых уплотнений приобретается отдельно, заглушки комплектуются по дополнительному заказу.

а) Потолочный монтаж

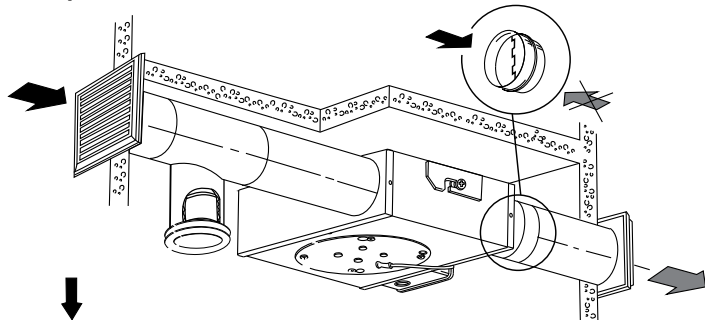

Для предотвращения обратного потока воздуха возможна установка обратного клапана (опционально).

б) Настенный монтаж

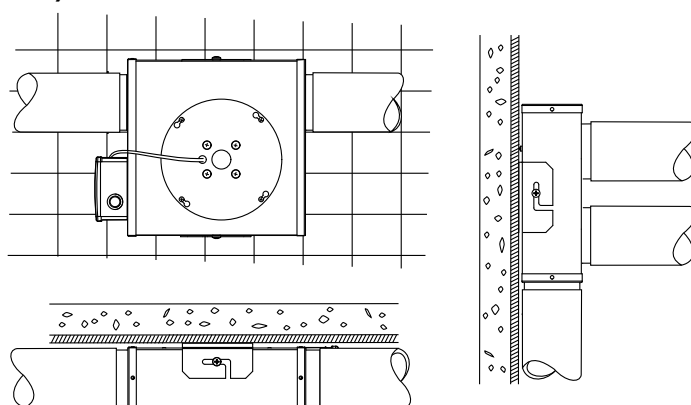

Монтаж вентилятора осуществляется в следующей последовательности:

- убедитесь в отсутствии подачи электропитания на двигатель;
- выполните разметку для монтажа кронштейна на несущей плоскости (конструкции), см. рис. а;
- просверлите отверстия и закрепите кронштейн с помощью соответствующего крепежа (например, дюбелей) (см. рис. b);
- установите вентилятор на кронштейн (см. рис. c);
- затяните крепежные винты (см. рис. d);
- подключите воздуховоды к патрубкам вентилятора (см. рис. e);
- затяните быстросъемные хомуты в местах подключения воздуховодов к патрубкам (см. рис. f).

Варианты подключения воздуховодов к вентиляторам модификаций **ВКП .../... x4** показаны на рис. g, h.

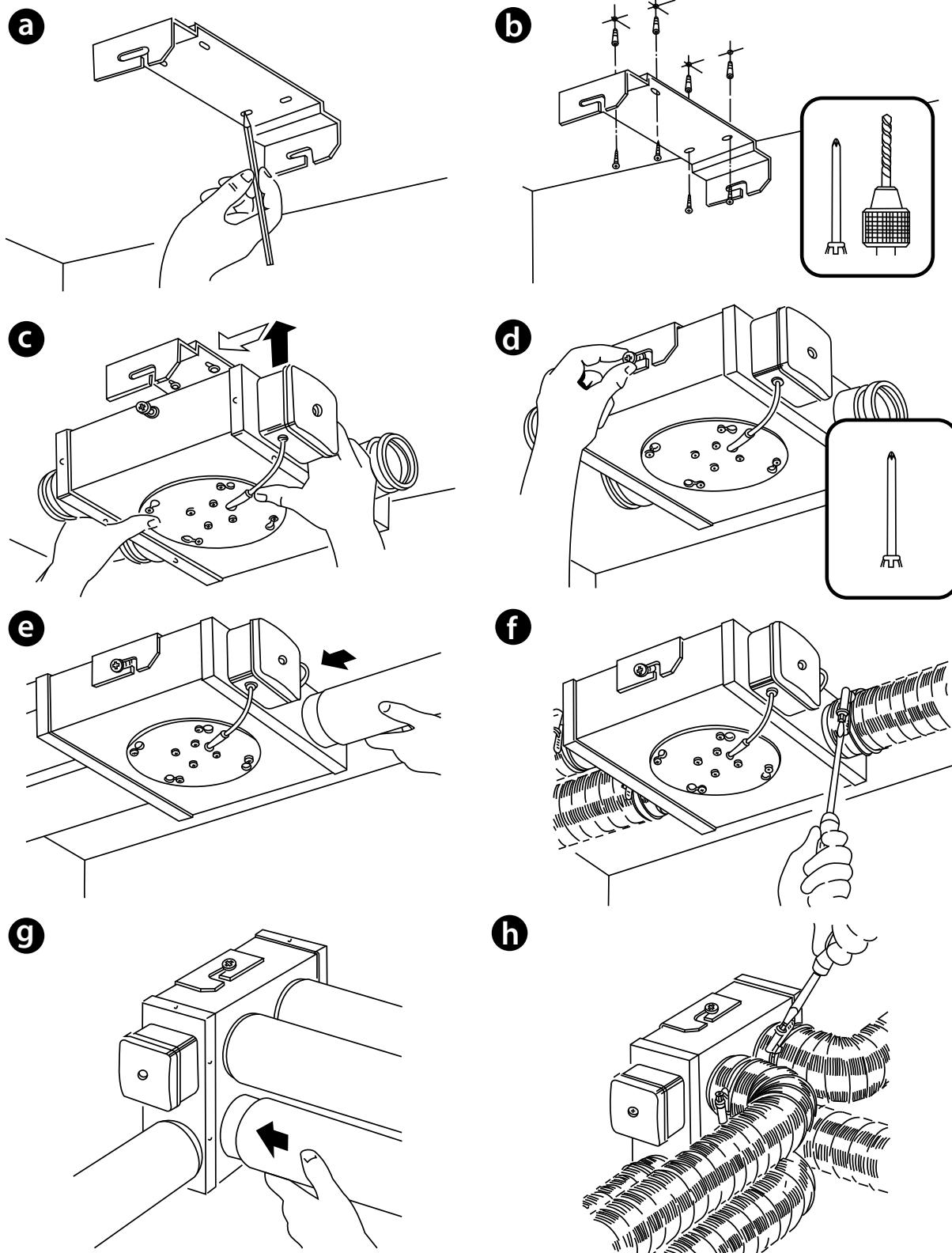

ПОДКЛЮЧЕНИЕ К ЭЛЕКТРОСЕТИ



ПЕРЕД ПОДКЛЮЧЕНИЕМ ИЗДЕЛИЯ К ЭЛЕКТРОСЕТИ УБЕДИТЕСЬ, ЧТО СЕТЬ ОБЕСТОЧЕНА.

ПОДКЛЮЧЕНИЕ ИЗДЕЛИЯ К СЕТИ ДОЛЖЕН ОСУЩЕСТВЛЯТЬ КВАЛИФИЦИРОВАННЫЙ ЭЛЕКТРИК, ИМЕЮЩИЙ ПРАВО САМОСТОЯТЕЛЬНОЙ РАБОТЫ С УСТАНОВКАМИ НАПРЯЖЕНИЕМ ЭЛЕКТРОПИТАНИЯ ДО 1000 В, ПОСЛЕ ИЗУЧЕНИЯ ДАННОГО РУКОВОДСТВА ПОЛЬЗОВАТЕЛЯ.

НОМИНАЛЬНЫЕ ЗНАЧЕНИЯ ЭЛЕКТРИЧЕСКИХ ПАРАМЕТРОВ ИЗДЕЛИЯ ПРИВЕДЕНЫ НА НАКЛЕЙКЕ ИЗГОТОВИТЕЛЯ

- Изделие предназначено для подключения к электросети с параметрами, 1~230 В/50 (60) Гц, согласно схеме электрических подключений.
- Изделие должно быть подключено с помощью изолированных проводников (кабеля, проводов). При выборе сечения проводников необходимо учитывать максимально допустимый ток нагрузки, а также температуру нагрева провода, зависящую от типа провода, его изоляции, длины и способа прокладки.
- На внешнем вводе должен быть установлен встроенный в стационарную сеть электроснабжения автоматический выключатель **QF**, разрывающий электрическую цепь в случае короткого замыкания или перегрузки. Место установки внешнего выключателя должно обеспечивать свободный доступ для оперативного отключения изделия. Номинальный ток автоматического выключателя должен быть выше максимального тока потребления изделия (см. в разделе «Технические характеристики» или на наклейке изделия). Рекомендуется выбирать номинальный ток автоматического выключателя из стандартного ряда, следующий после максимального тока подключаемого изделия. Автоматический выключатель не входит в комплект поставки, приобретается отдельно.

Рекомендуемый номинальный ток автоматического выключателя — 1,0 А. Сечение проводников — 0,75 мм².

На корпусе вентилятора расположена монтажная коробка, внутри которой размещена клеммная колодка для подключения вентилятора к сети в соответствии со схемой электрических подключений.

Направление нагнетания воздуха должно совпадать с направлением стрелки на корпусе вентилятора.

Последовательность подключения вентилятора к сети:

- снимите крышку с монтажной коробки, заведите провода электросети через гермоввод на монтажной коробке;
- снимите изоляцию с концов проводов на длину 7-8 мм, вставьте их в соответствующие клеммы до упора изоляции в металлическую часть клемм и зафиксируйте их винтами;
- установите на место крышку монтажной коробки.

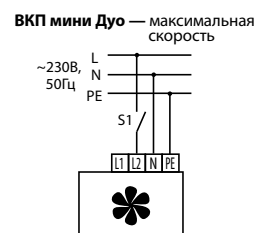
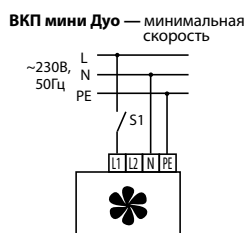
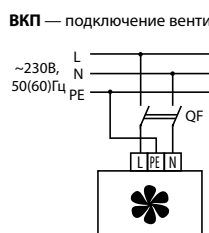
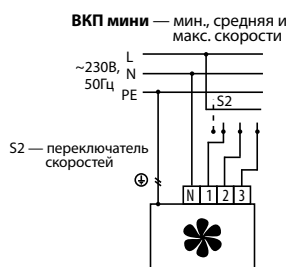
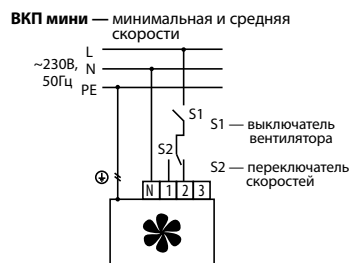
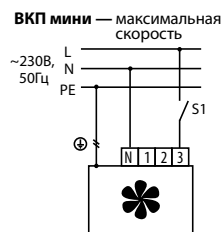
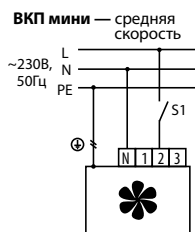
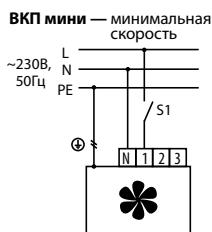
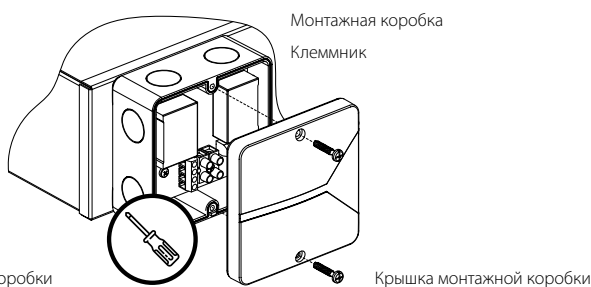
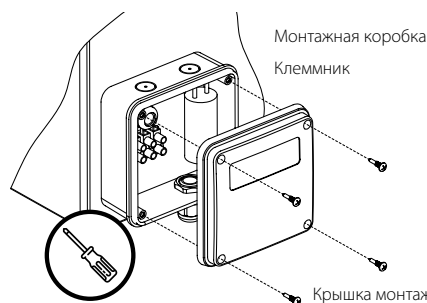

ТЕХНИЧЕСКОЕ ОБСЛУЖИВАНИЕ



ТЕХНИЧЕСКОЕ ОБСЛУЖИВАНИЕ ИЗДЕЛИЯ РАЗРЕШЕНО ТОЛЬКО ПОСЛЕ ОТКЛЮЧЕНИЯ ЕГО ОТ СЕТИ ЭЛЕКТРОПИТАНИЯ

Техническое обслуживание заключается в периодической очистке поверхностей от пыли и грязи. Лопасті рабочего колеса требуют тщательной очистки каждые 6 месяцев. Для этого необходимо:

- отключить вентилятор от сети питания (см. рис. а);
- ослабить винты (см. рис. b);
- извлечь из корпуса фланец с турбиной (см. рис. с);
- очистить лопасти рабочего колеса, используя при этом мягкую сухую щетку или сжатый воздух (см. рис. d).

После очистки произвести все операции в обратном порядке.

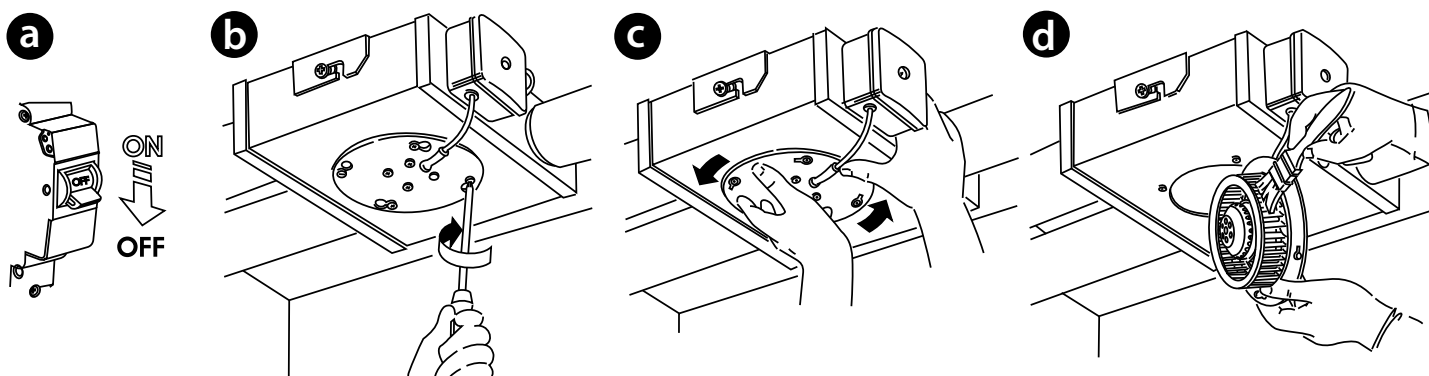

УСТРАНЕНИЕ НЕИСПРАВНОСТЕЙ

Возникшая проблема	Вероятные причины	Способ устранения
Вентилятор не запускается.	Не подключена питающая сеть.	Удостоверьтесь, что питающая сеть подключена правильно, в противном случае устраните ошибку подключения.
	Заклинил двигатель.	Выключите вентилятор. Устраните причину заклинивания двигателя. Повторно включите вентилятор.
При включении вентилятора происходит срабатывание защиты автоматического выключателя.	Увеличенное потребление электрического тока из-за короткого замыкания в электрической цепи.	Выключите вентилятор. Обратитесь в сервисный центр.
Шум, вибрация.	Засорена крыльчатка вентилятора.	Очистите крыльчатку вентилятора.
	Ослаблена затяжка винтовых соединений.	Проверьте и при необходимости затяните крепежные винты.

ПРАВИЛА ХРАНЕНИЯ И ТРАНСПОРТИРОВКИ

- Хранить изделие необходимо в заводской упаковке в сухом вентилируемом помещении при температуре от +5 °С до +40 °С и относительной влажности не выше 70 %.
- Наличие в воздухе паров и примесей, вызывающих коррозию и нарушающих изоляцию и герметичность соединений, не допускается.
- Для погрузочно-разгрузочных работ используйте соответствующую подъемную технику для предотвращения возможных повреждений изделия.
- Во время погрузочно-разгрузочных работ выполняйте требования перемещений для данного типа грузов.
- Транспортировать разрешается любым видом транспорта при условии защиты изделия от атмосферных осадков и механических повреждений. Транспортировка изделия разрешена только в рабочем положении.
- Погрузка и разгрузка должны производиться без резких толчков и ударов.
- Перед первым включением после транспортировки при низких температурах изделие необходимо выдержать при температуре эксплуатации не менее 3-4 часов.

ГАРАНТИИ ИЗГОТОВИТЕЛЯ

Изготовитель устанавливает гарантийный срок изделия длительностью 24 месяца с даты продажи изделия через розничную торговую сеть при условии выполнения пользователем правил транспортировки, хранения, монтажа и эксплуатации изделия. В случае появления нарушений в работе изделия по вине изготовителя в течение гарантийного срока пользователь имеет право на бесплатное устранение недостатков изделия посредством осуществления изготовителем гарантийного ремонта. Гарантийный ремонт состоит в выполнении работ, связанных с устранением недостатков изделия, для обеспечения возможности использования такого изделия по назначению в течение гарантийного срока. Устранение недостатков осуществляется посредством замены или ремонта комплектующих или отдельной комплектующей изделия.

Гарантийный ремонт не включает в себя:

- периодическое техническое обслуживание;
- монтаж/демонтаж изделия;
- настройку изделия.

Для проведения гарантийного ремонта пользователь должен предоставить изделие, руководство пользователя с отметкой о дате продажи и расчетный документ, подтверждающий факт покупки.

Модель изделия должна соответствовать модели, указанной в руководстве пользователя.

По вопросам гарантийного обслуживания обращайтесь к продавцу.

Гарантия изготовителя не распространяется на нижеприведенные случаи:

- непредоставление пользователем изделия в комплектности, указанной в руководстве пользователя, в том числе демонтаж пользователем комплектующих изделия;
- несоответствие модели, марки изделия данным, указанным на упаковке изделия и в руководстве пользователя;
- несвоевременное техническое обслуживание изделия;
- наличие внешних повреждений корпуса (повреждениями не являются внешние изменения изделия, необходимые для его монтажа) и внутренних узлов изделия;
- внесение в конструкцию изделия изменений или осуществление доработок изделия;
- замена и использование узлов, деталей и комплектующих изделия, не предусмотренных изготовителем;
- использование изделия не по назначению;
- нарушение пользователем правил монтажа изделия;
- нарушение пользователем правил управления изделием;
- подключение изделия к электрической сети с напряжением, отличным от указанного в руководстве пользователя;
- выход изделия из строя вследствие скачков напряжения в электрической сети;
- осуществление пользователем самостоятельного ремонта изделия;
- осуществление ремонта изделия лицами, не уполномоченными на то изготовителем;
- истечение гарантийного срока изделия;
- нарушение пользователем установленных правил перевозки изделия;
- нарушение пользователем правил хранения изделия;
- совершение третьими лицами противоправных действий по отношению к изделию;
- выход изделия из строя вследствие возникновения обстоятельств непреодолимой силы (пожара, наводнения, землетрясения, войны, военных действий любого характера, блокады);
- отсутствие пломб, если наличие таковых предусмотрено руководством пользователя;
- непредоставление руководства пользователя с отметкой о дате продажи изделия;
- отсутствие расчетного документа, подтверждающего факт покупки изделия.



ВЫПОЛНЯЙТЕ ТРЕБОВАНИЯ ДАННОГО РУКОВОДСТВА ПОЛЬЗОВАТЕЛЯ ДЛЯ ОБЕСПЕЧЕНИЯ ДЛИТЕЛЬНОЙ БЕСПЕРЕБОЙНОЙ РАБОТЫ ИЗДЕЛИЯ



ГАРАНТИЙНЫЕ ТРЕБОВАНИЯ ПОЛЬЗОВАТЕЛЯ РАССМАТРИВАЮТСЯ ПОСЛЕ ПРЕДЪЯВЛЕНИЯ ИМ ИЗДЕЛИЯ, ГАРАНТИЙНОГО ТАЛОНА, РАСЧЕТНОГО ДОКУМЕНТА И РУКОВОДСТВА ПОЛЬЗОВАТЕЛЯ С ОТМЕТКОЙ О ДАТЕ ПРОДАЖИ

СВИДЕТЕЛЬСТВО О ПРИЕМКЕ

Тип изделия	Канальный центробежный вентилятор
Модель	
Серийный номер	
Дата выпуска	
Клеймо приемщика	

ИНФОРМАЦИЯ О ПРОДАВЦЕ

Название магазина	
Адрес	
Телефон	
E-mail	
Дата покупки	
Изделие в полной комплектации с руководством пользователя получил, с условиями гарантии ознакомлен и согласен.	
Подпись покупателя	

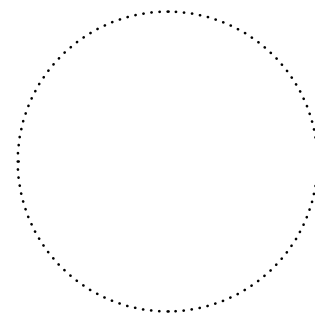

Место для печати продавца

СВИДЕТЕЛЬСТВО О МОНТАЖЕ

Изделие _____ установлено в соответствии с требованиями данного руководства пользователя.	
Название фирмы	
Адрес	
Телефон	
Ф. И. О. установщика	
Дата монтажа:	Подпись:
Работы по монтажу изделия соответствуют требованиям всех применимых местных и национальных строительных, электрических и технических норм и стандартов. Замечаний к работе изделия не имею.	
Подпись:	

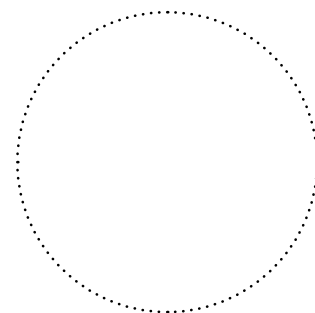

Место для печати установщика

ГАРАНТИЙНЫЙ ТАЛОН

Тип изделия	Канальный центробежный вентилятор
Модель	
Серийный номер	
Дата выпуска	
Дата покупки	
Гарантийный срок	
Продавец	

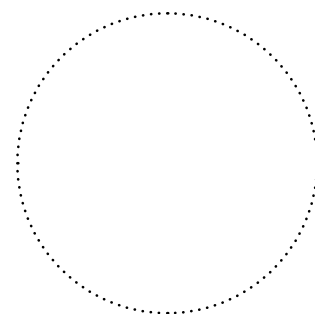

Место для печати продавца



VENTS

