

Серия
ВЕНТС ВКПИ ЕС



Центробежные вентиляторы
производительностью
до **11190 м³/ч** для
прямоугольных каналов

■ Применение

Приточные и вытяжные системы вентиляции коммерческих, офисных и других общественных или

промышленных помещений, требующих экономичного решения, управляемой системы вентиляции, низкого уровня шума.

Применение ЕС-двигателей в вентиляторе ВКП позволит при регулировании скорости уменьшить потребление электроэнергии в 1,5-3 раза и при этом обеспечить высокую производительность и низкий уровень шума. Это особенно важно в случае применения вентиляторов в системах общественных объектов (банки, супермаркеты, рестораны, отели и т.д.), вблизи жилых домов, а также в бытовой сфере (например, вентиляция частных бассейнов). Предназначены для соединения с прямоугольными воздуховодами номинальным сечением 300x150–1000x500 мм.

■ Конструкция

Корпус вентилятора изготовлен из оцинкованной стали со слоем звуко- и теплоизоляции из минеральной ваты толщиной 50 мм. Все внутренние элементы вентилятора соединены между собой с помощью заклепок. Вентилятор оснащен присоединительными стандартными фланцами шириной 20 мм.

■ Электродвигатель

Используются высокоэффективные электронно-коммутируемые (ЕС) двигатели постоянного тока с внешним ротором, оборудованные рабочим колесом с загнутыми назад лопатками. Такие двигатели являются на сегодняшний день наиболее передовым решением в области энергосбережения. ЕС-двигатели характеризуются высокой производительностью и оптимальным управлением во всем диапазоне скоростей вращения. Несомненным преимуществом электронно-коммутируемого двигателя является высокий КПД (достигает 90%).

■ Встроенные функции и управление

Управление вентилятором осуществляется с помощью внешнего управляющего сигнала 0-10 В (регулирование производительности осуществляется в зависимости от уровня температуры, давления, задымленности и других параметров). При изменении значения управляющего фактора ЕС-вентилятор изменяет скорость вращения и подает ровно столько воздуха, сколько необхо-

Габаритные размеры вентиляторов

Тип	Размеры, мм									Масса, кг	
	B	B1	B3	H	H1	H3	L	F	K		
ВКПИ 300x150 M1 ЕС	300	320	364	150	170	271	370				10,3
ВКПИ 300x150 L1 ЕС	300	320	364	150	170	271	370				10,3
ВКПИ 400x200 M1 ЕС	400	420	464	200	220	322	460				15,1
ВКПИ 400x200 L1 ЕС	400	420	464	200	220	322	460				16,8
ВКПИ 500x250 M1 ЕС	500	520	564	250	270	373	560				25,5
ВКПИ 500x250 L1 ЕС	500	520	564	250	270	373	560				27,7
ВКПИ 500x300 L1 ЕС	500	520	564	300	320	424	560				29,0
ВКПИ 600x300 M1 ЕС	600	620	783	300	320	574	752	755	450		52,9
ВКПИ 600x350 M1 ЕС	600	620	783	350	370	664	752	755	450		56,6
ВКПИ 600x350 L3 ЕС	600	620	783	350	370	664	752	750	450		59,3
ВКПИ 700x400 M1 ЕС	700	720	883	400	420	714	882	855	742		82,6
ВКПИ 700x400 L3 ЕС	700	720	883	400	420	714	882	855	742		83,4
ВКПИ 800x500 M3 ЕС	800	820	983	500	520	814	937	955	797		108,4
ВКПИ 800x500 L3 ЕС	800	820	983	500	520	814	937	955	797		99,8
ВКПИ 900x500 L3 ЕС	900	920	1083	500	520	814	1052	1055	850		120,0
ВКПИ 1000x500 L3 ЕС	1000	1020	1183	500	520	814	1052	1155	850		130,0

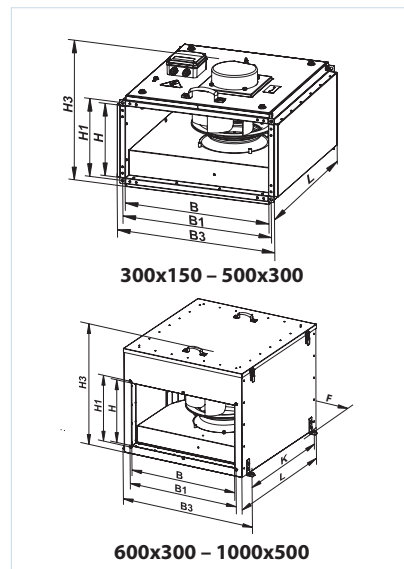

Условное обозначение

Серия	Размер прямоугольного патрубка (ШxВ), мм	Исполнение двигателя	Фазность	Двигатель
ВКПИ – центробежный вентилятор в шумоизолированном корпусе	300x150, 400x200, 500x250, 500x300, 600x300, 600x350, 700x400, 800x500, 900x500, 1000x500	М: двигатель среднего давления Л: двигатель высокого давления	1: однофазный 3: трехфазный	ЕС: синхронный двигатель с электронным управлением

Принадлежности



Пластинчатый рекуператор

Шумоглушитель

Фильтры

Нагреватели

Регулятор расхода воздуха

Смесительная камера

Клапан гравитационный

Гибкие вставки

Регулятор скорости

димо для вентиляционной системы. Максимальная скорость вращения вентилятора не зависит от частоты электрического тока в сети (возможна работа как в сети с частотой тока 50 Гц, так и 60 Гц).

Монтаж

Вентиляторы монтируются в разрыв прямоугольных воздуховодов и не требуют специального крепления в типоразмерах 300x150–500x300. Для вентиляторов большего размера, а также при использовании гибких вставок необходимо крепление к строительной конструкции с помощью опор, подвесок или

кронштейнов. Вентилятор может устанавливаться в любом положении с учетом направления потока воздуха (обозначено стрелкой на корпусе вентилятора). Также необходимо предусмотреть доступ для обслуживания вентилятора. Для ревизии и технического обслуживания предусмотрена технологическая крышка на корпусе вентилятора.

Технические характеристики

	ВКПИ 300x150 М1 ЕС	ВКПИ 300x150 Л1 ЕС
Напряжение, В/50 (60) Гц	1~230	1~230
Потребляемая мощность, Вт	97	101
Ток, А	0,73	0,80
Максимальный расход воздуха, м³/ч	565	665
Частота вращения, мин⁻¹	3300	3500
Уровень звукового давления на расст. 3 м, дБА	29	30
Температура перемещаемого воздуха, °С	-25...+50	
Класс энергоэффективности	В	
Защита двигателя	IP55	IP54
Класс защиты	IPX4	

ВЕНТС ВКПИ ЕС ВЕНТИЛЯТОР СЕРИИ

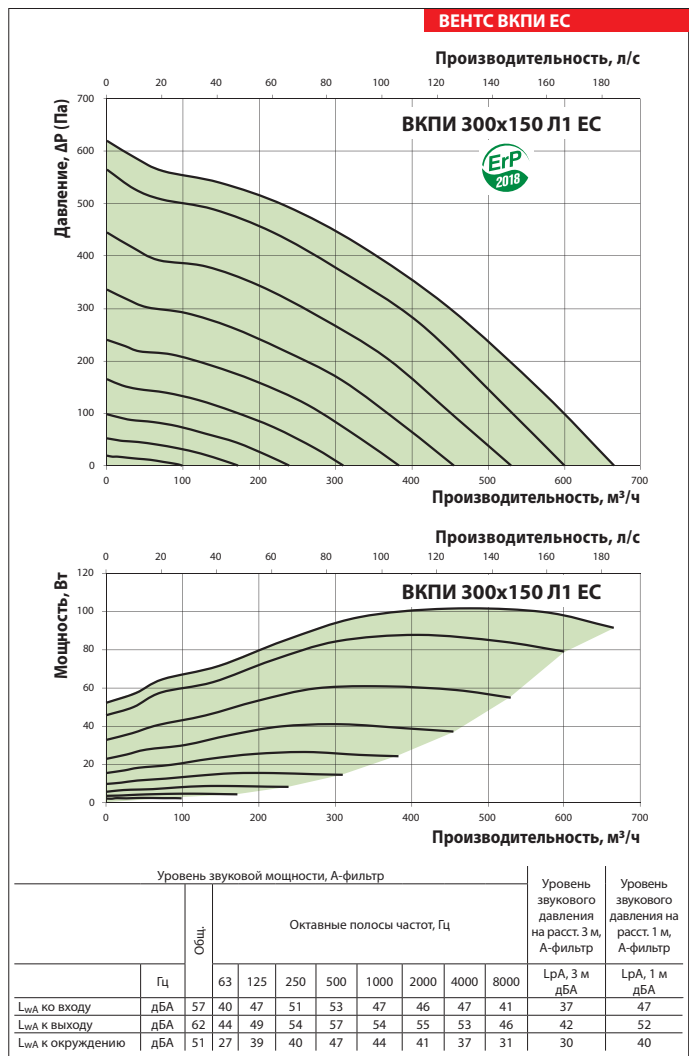
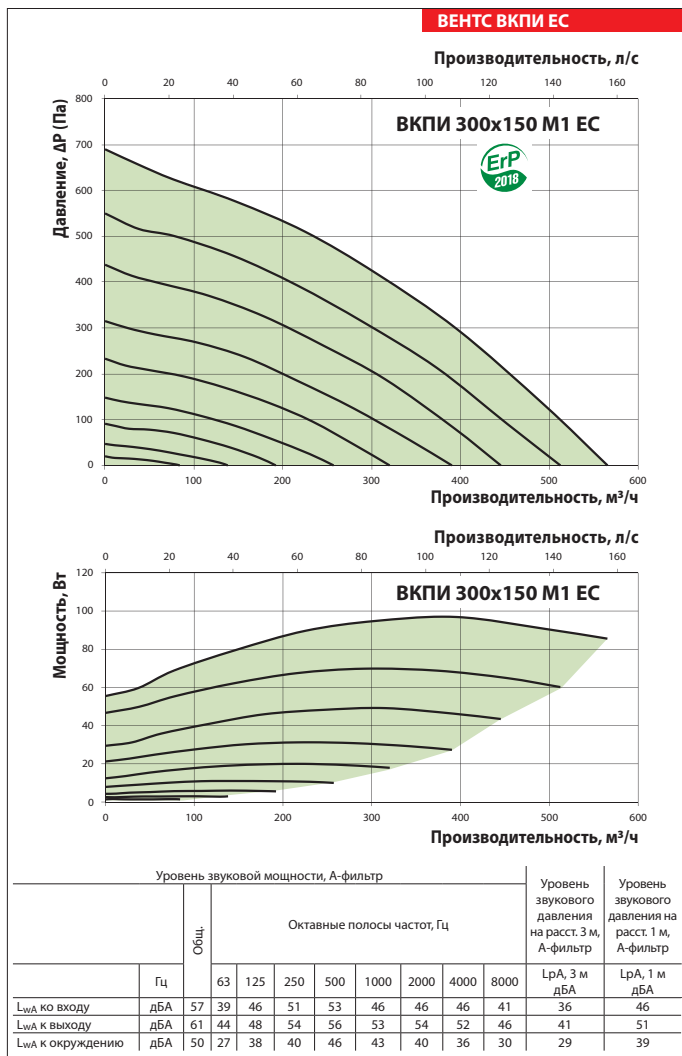

ВЕНТИЛЯТОРЫ ДЛЯ ПРЯМОУГОЛЬНЫХ КАНАЛОВ

Технические характеристики

	ВКПИ 400x200 M1 EC	ВКПИ 400x200 L1 EC
Напряжение, В/50 (60) Гц	1~230	1~230
Потребляемая мощность, Вт	91	192
Ток, А	0,69	1,43
Максимальный расход воздуха, м³/ч	810	1190
Частота вращения, мин⁻¹	2470	3010
Уровень звукового давления на расст. 3 м, дБА	33	30
Температура перемещаемого воздуха, °С	-25...+50	
Класс энергоэффективности	B	-
Защита двигателя	IP55	IP54
Класс защиты	IPX4	

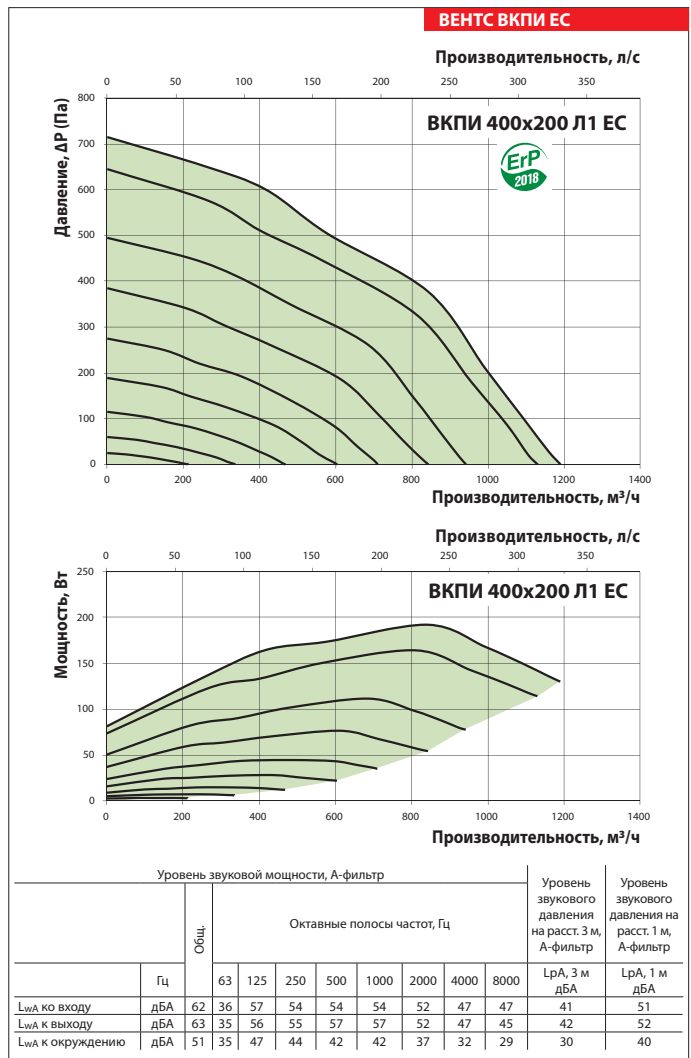
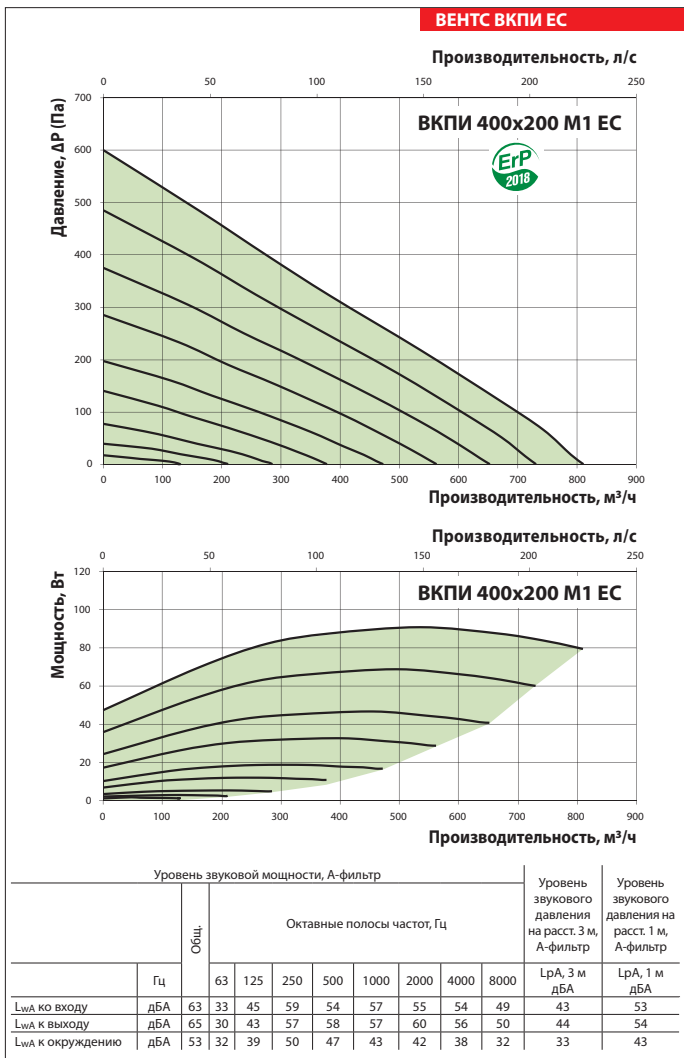

Технические характеристики

	ВКПИ 500x250 М1 ЕС	ВКПИ 500x250 Л1 ЕС
Напряжение, В/50 (60) Гц	1~230	1~230
Потребляемая мощность, Вт	252	555
Ток, А	1,85	4,10
Максимальный расход воздуха, м³/ч	1590	2480
Частота вращения, мин ⁻¹	2500	3100
Уровень звукового давления на расст. 3 м, дБА	34	51
Температура перемещаемого воздуха, °С	-25...+50	
Защита двигателя	IP54	
Класс защиты	IPX4	

ВЕНТС ВКПИ ЕС
ВЕНТИЛЯТОР СЕРИИ

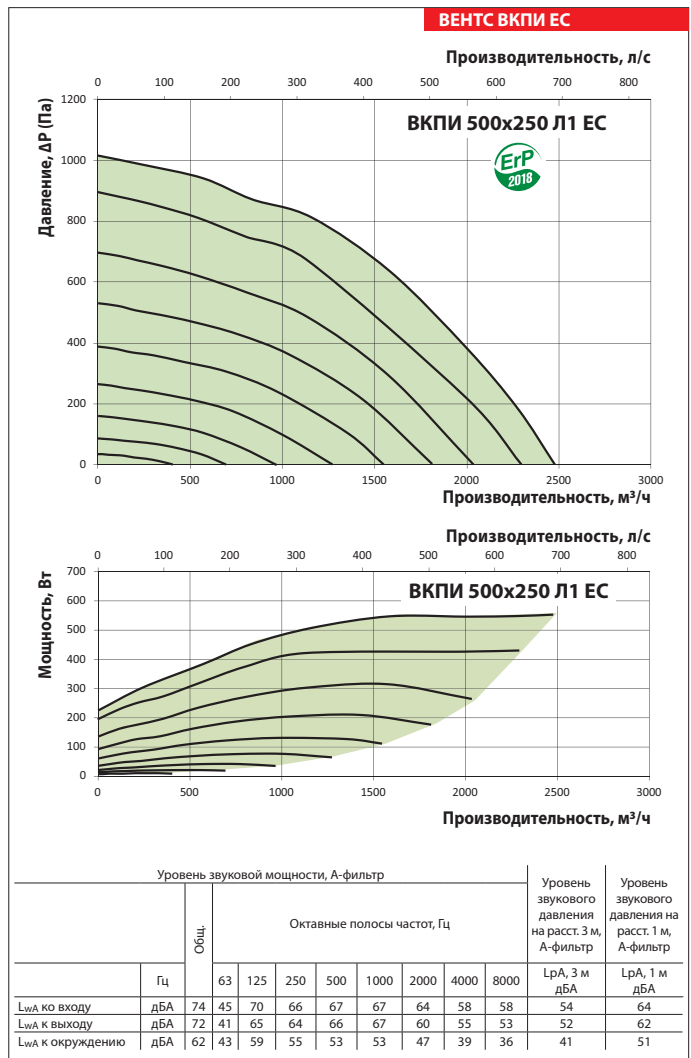
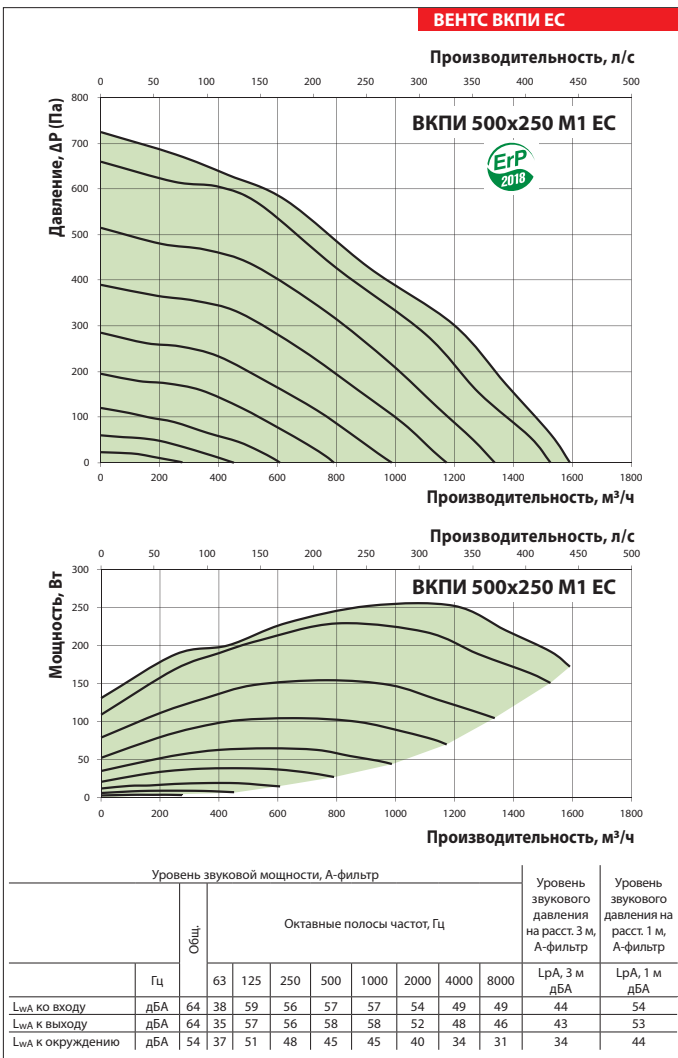

ВЕНТИЛЯТОРЫ ДЛЯ ПРЯМОУГОЛЬНЫХ КАНАЛОВ

Технические характеристики

	ВКПИ 500x300 Л1 ЕС	ВКПИ 600x300 М1 ЕС
Напряжение, В/50 (60) Гц	1~230	1~230
Потребляемая мощность, Вт	553	326
Ток, А	4,20	2,45
Максимальный расход воздуха, м³/ч	2700	2545
Частота вращения, мин⁻¹	3100	2000
Уровень звукового давления на расст. 3 м, дБА	43	34
Температура перемещаемого воздуха, °С	-25...+50	
Защита двигателя	IP54	
Класс защиты	IPX4	

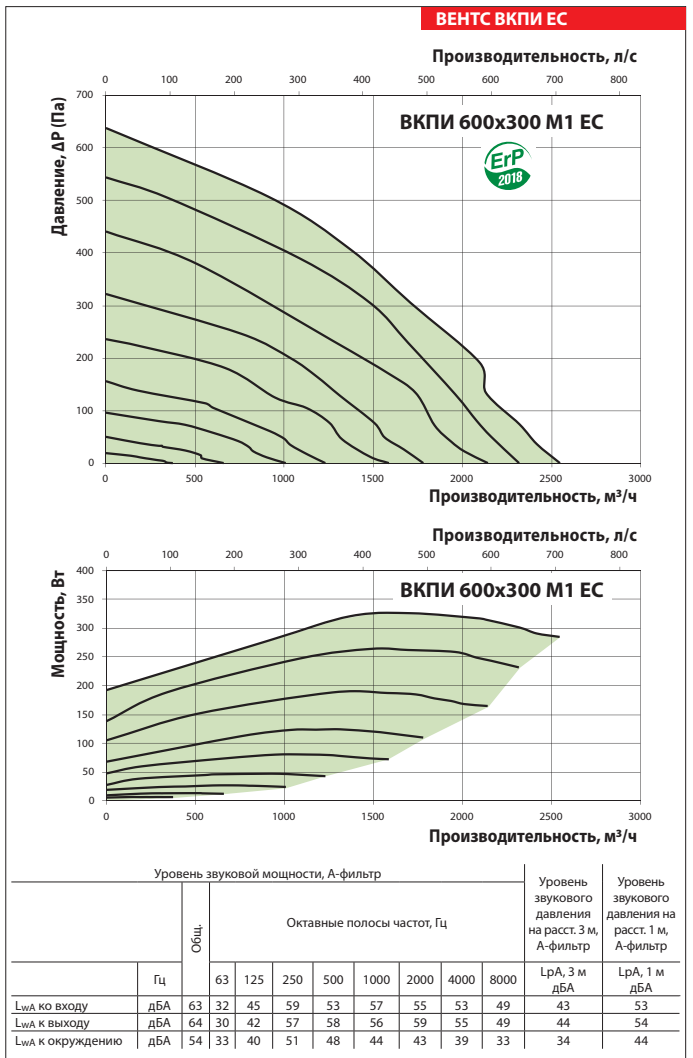
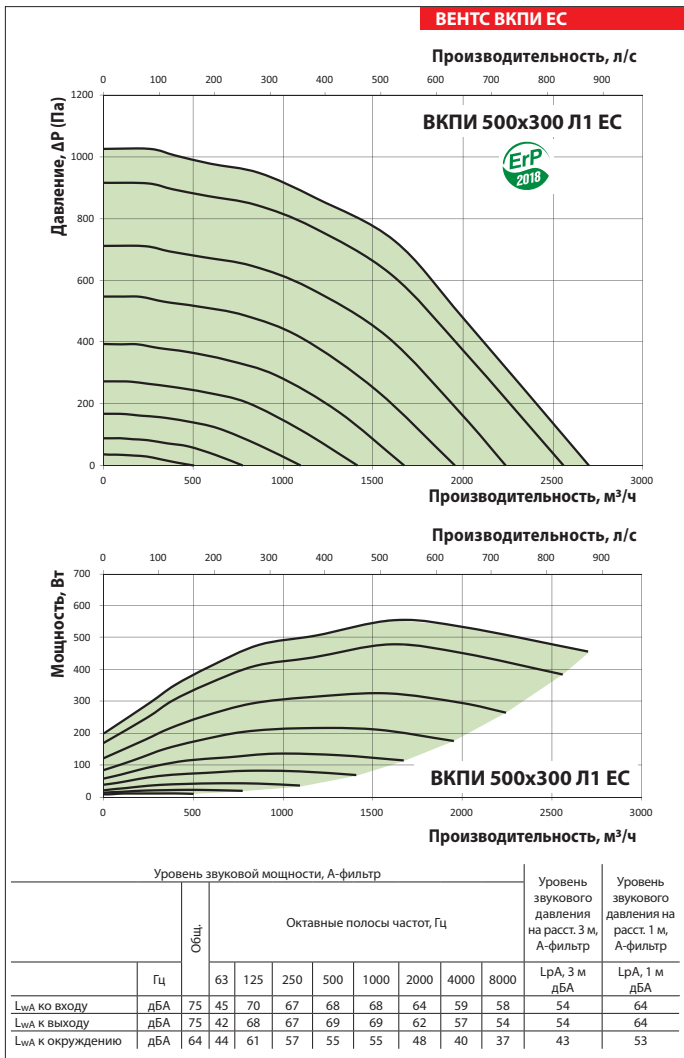

Технические характеристики

	ВКПИ 600x350 М1 ЕС	ВКПИ 600x350 Л3 ЕС
Напряжение, В/50 (60) Гц	1~230	3~400
Потребляемая мощность, Вт	361	1308
Ток, А	2,62	2,35
Максимальный расход воздуха, м³/ч	2815	4290
Частота вращения, мин ⁻¹	2000	3160
Уровень звукового давления на расст. 3 м, дБА	38	40
Температура перемещаемого воздуха, °С	-25...+50	
Защита двигателя	IP54	
Класс защиты	IPX4	

ВЕНТС ВКПИ ЕС
ВЕНТИЛЯТОР СЕРИИ

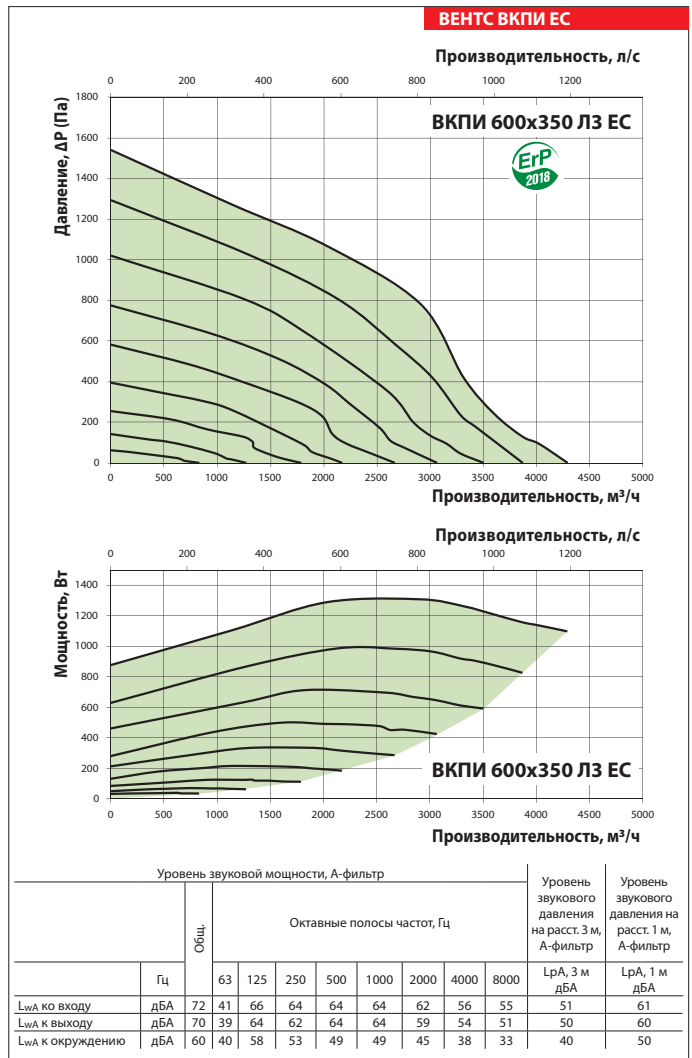
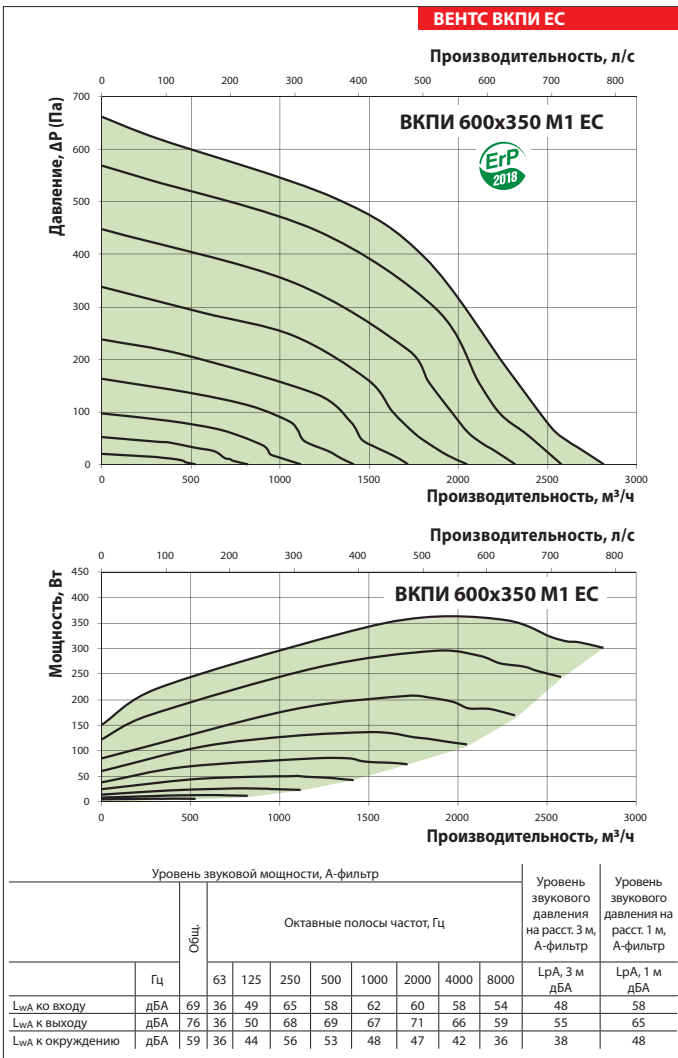

ВЕНТИЛЯТОРЫ ДЛЯ ПРЯМОУГОЛЬНЫХ КАНАЛОВ

Технические характеристики

	ВКПИ 700x400 М1 ЕС	ВКПИ 700x400 ЛЗ ЕС
Напряжение, В/50 (60) Гц	1~230	3~400
Потребляемая мощность, Вт	795	2748
Ток, А	3,48	2,80
Максимальный расход воздуха, м³/ч	5710	6810
Частота вращения, мин⁻¹	1400	2530
Уровень звукового давления на расст. 3 м, дБА	37	43
Температура перемещаемого воздуха, °С	-25...+50	
Защита двигателя	IP54	
Класс защиты	IPX4	

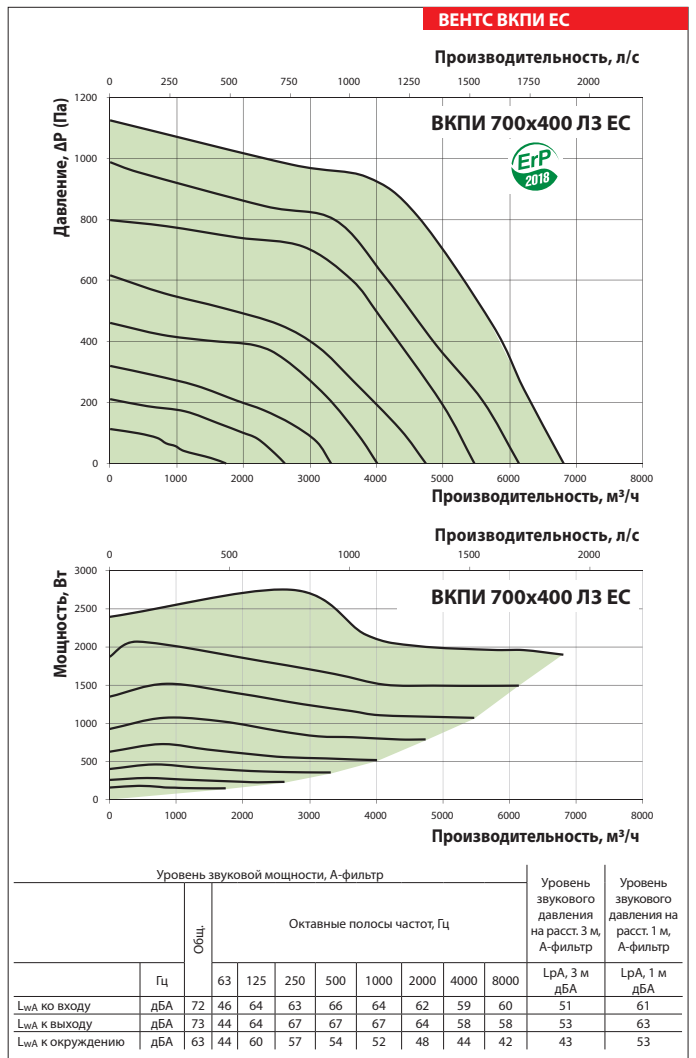
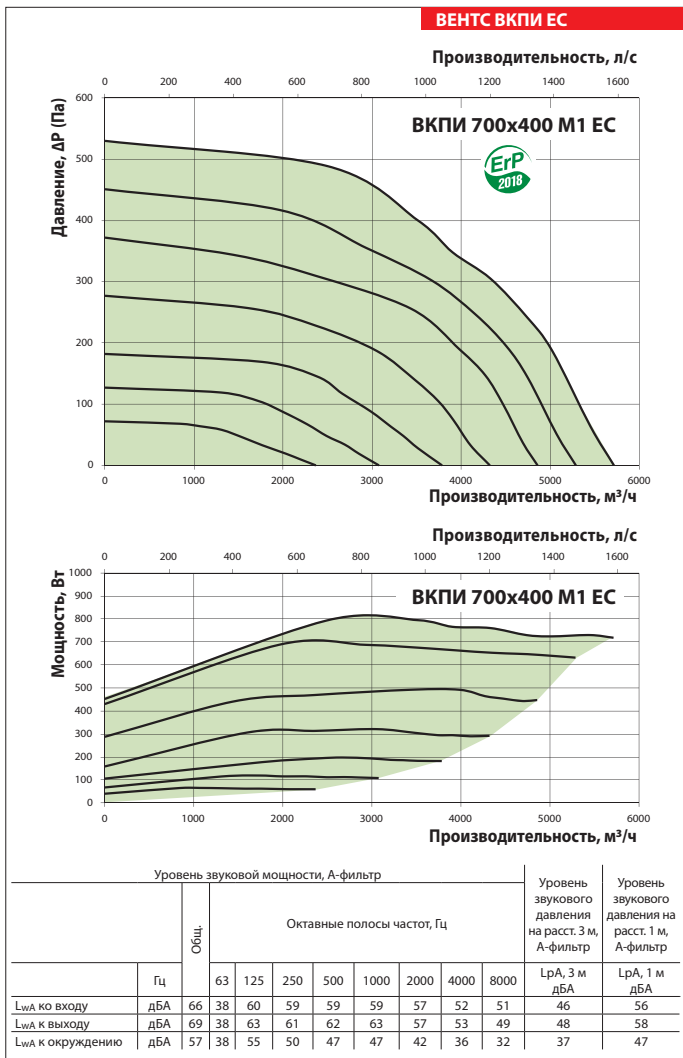

Технические характеристики

	ВКПИ 800x500 МЗ ЕС	ВКПИ 800x500 ЛЗ ЕС
Напряжение, В/50 (60) Гц	3~400	3~400
Потребляемая мощность, Вт	2025	2925
Ток, А	2,01	3,05
Максимальный расход воздуха, м³/ч	8395	8535
Частота вращения, мин ⁻¹	1470	2400
Уровень звукового давления на расст. 3 м, дБА	43	42
Температура перемещаемого воздуха, °С	-25...+50	
Защита двигателя	IP54	
Класс защиты	IPX4	

ВЕНТС ВКПИ ЕС
ВЕНТИЛЯТОР СЕРИИ

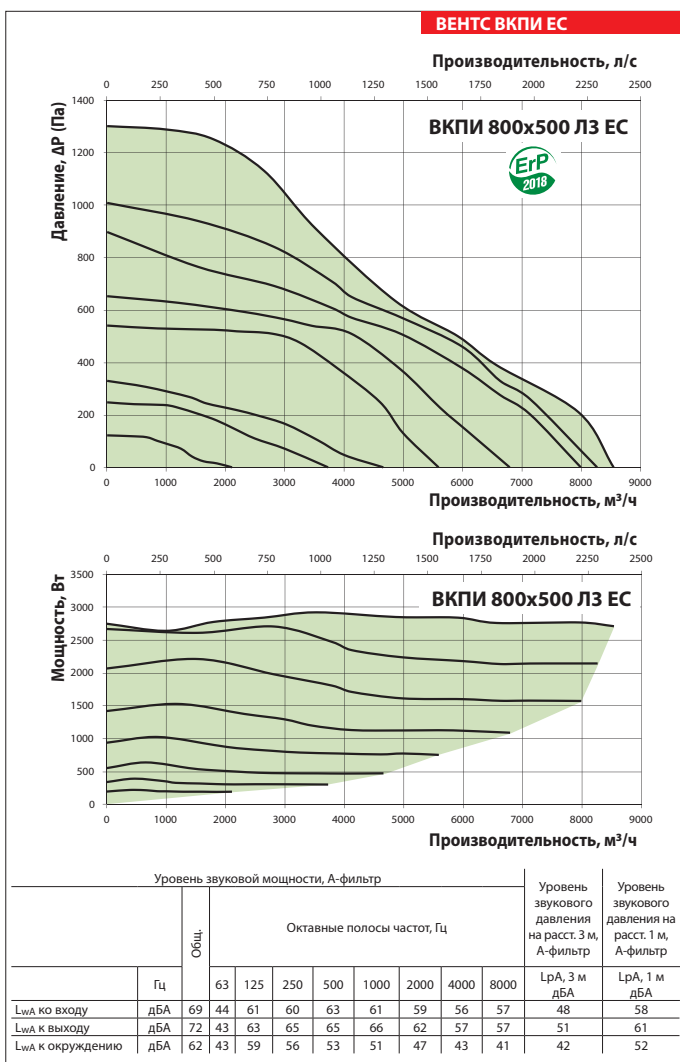
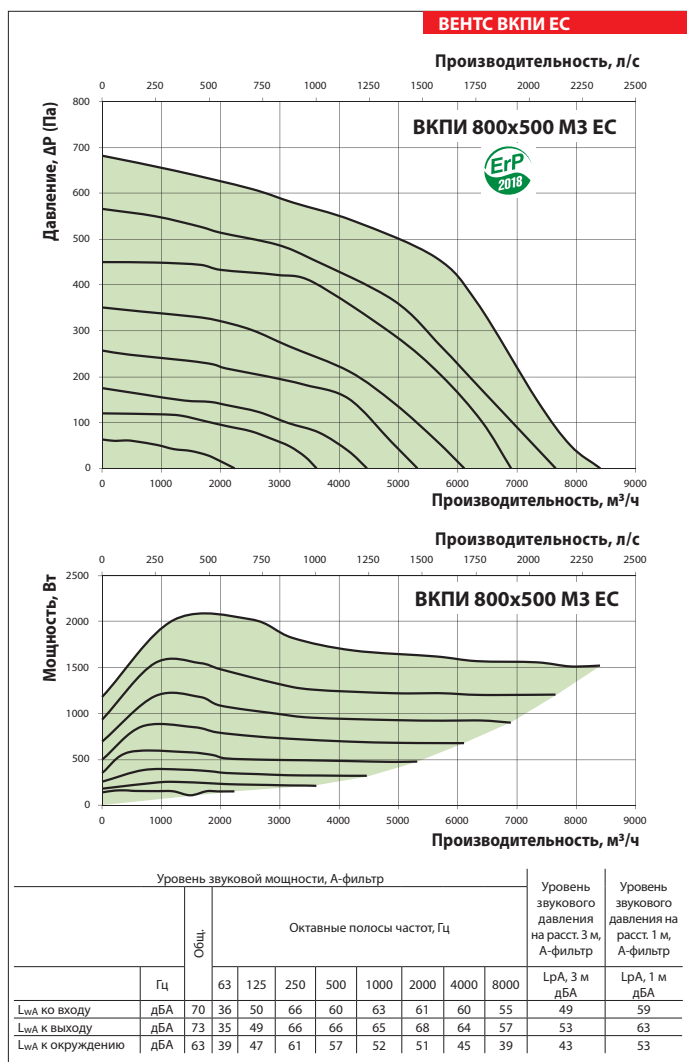

ВЕНТИЛЯТОРЫ ДЛЯ ПРЯМОУГОЛЬНЫХ КАНАЛОВ

Технические характеристики

	ВКПИ 900x500 ЛЗ ЕС	ВКПИ 1000x500 ЛЗ ЕС
Напряжение, В/50 (60) Гц	3~400	3~400
Потребляемая мощность, Вт	3429	3429
Ток, А	5,00	5,00
Максимальный расход воздуха, м³/ч	11190	11190
Частота вращения, мин ⁻¹	1800	1800
Уровень звукового давления на расст. 3 м, дБА	47	47
Температура перемещаемого воздуха, °С	-25...+50	
Защита двигателя	IP54	
Класс защиты	IPX4	

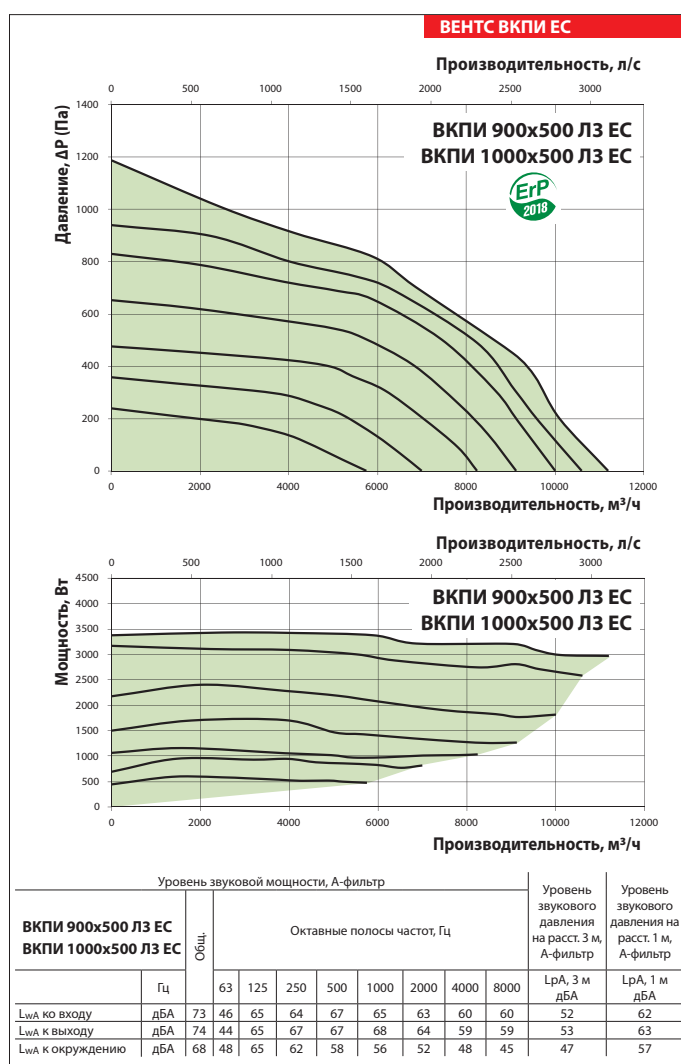



ВЕНТС
ВКПИ ЕС
ВЕНТИЛЯТОР СЕРИИ