

RU

ЦЕНТРОБЕЖНЫЙ ВЫТЯЖНОЙ
ВЕНТИЛЯТОР
Руководство пользователя

www.ventilation-system.com



BH



VENTS

СОДЕРЖАНИЕ

Назначение	2
Краткое описание	8
Структура условного обозначения	10
Правила эксплуатации	12
Монтаж и подготовка к работе	13
Алгоритм работы электроники	17
Регулировка таймеров и датчика влажности	18
Подключение к электросети	19
Техническое обслуживание	19
Устранение неисправностей	20
Правила хранения и транспортировки	20
Гарантии изготовителя	21
Реализация	22

НАЗНАЧЕНИЕ

Настоящее руководство пользователя является основным эксплуатационным документом, предназначено для ознакомления технического, обслуживающего и эксплуатирующего персонала.

Руководство пользователя содержит сведения о назначении, составе, принципе работы, конструкции и монтаже изделия (-ий) ВН и всех его (их) модификаций.

Технический и обслуживающий персонал должен иметь теоретическую и практическую подготовку относительно систем вентиляции и выполнять работы в соответствии с правилами охраны труда и строительными нормами и стандартами, действующими на территории государства.



**ПЕРЕД УСТАНОВКОЙ ИЗДЕЛИЯ ВНИМАТЕЛЬНО ПРОЧИТАЙТЕ НАСТОЯЩЕЕ РУКОВОДСТВО.
СОБЛЮДЕНИЕ ТРЕБОВАНИЙ РУКОВОДСТВА ПОЛЬЗОВАТЕЛЯ СПОСОБСТВУЕТ ОБЕСПЕЧЕНИЮ
НАДЕЖНОЙ ЭКСПЛУАТАЦИИ ИЗДЕЛИЯ НА ПРОТЯЖЕНИИ ВСЕГО СРОКА ЕГО СЛУЖБЫ.
СОХРАНЯЙТЕ РУКОВОДСТВО ПОЛЬЗОВАТЕЛЯ В ТЕЧЕНИЕ ВСЕГО СРОКА СЛУЖБЫ ИЗДЕЛИЯ, ТАК
КАК В НЕМ ИЗЛОЖЕНЫ ТРЕБОВАНИЯ К ОБСЛУЖИВАНИЮ ИЗДЕЛИЯ**

Изделие не предназначено для использования лицами (включая детей) с пониженными физическими, сенсорными или умственными способностями при отсутствии у них жизненного опыта или знаний, если они не находятся под присмотром или не проинструктированы об использовании изделия лицом, ответственным за их безопасность.

Дети должны находиться под присмотром для недопущения игр с изделием.

Данным изделием могут пользоваться дети 8 лет и старше, а также лица с ограниченными физическими, сенсорными или умственными возможностями или с недостаточным опытом и знаниями при условии, что они при этом находятся под присмотром или проинструктированы по безопасному использованию изделия и осознают возможные риски.

Детям запрещается играть с данным изделием.

Очистку и обслуживание изделия не должны выполнять дети без присмотра.

Подключение к электросети необходимо осуществлять через средство отключения, имеющее разрыв контактов на всех полюсах, обеспечивающее полное отключение при условиях перенапряжения категории III, встроенное в стационарную проводку в соответствии с правилами устройства электроустановок.

При повреждении шнура питания его замену во избежание опасности должны производить изготовитель, сервисная служба или подобный квалифицированный персонал.

Запрещается крепить изделие на опоре, используя клей и клеящие составы. Используйте только метод крепежа, указанный в руководстве пользователя.

Убедитесь, что изделие отключено от сети питания перед удалением защиты.

Должны быть предприняты меры предосторожности для того, чтобы избежать обратного потока газов в помещение из открытых дымоходов или устройств, сжигающих топливо.

Все работы, описанные в данном руководстве, должны быть выполнены опытными специалистами, прошедшими обучение и практику по установке, монтажу, подключению к электросети и техническому обслуживанию вентиляционных установок.

Не пытайтесь самостоятельно устанавливать изделие, подключать к электросети и производить техническое обслуживание. Это небезопасно и невозможно без специальных знаний.

Перед проведением любых работ необходимо отключить сеть электропитания.

При монтаже и эксплуатации изделия должны выполняться требования руководства, а также требования всех применимых местных и национальных строительных, электрических и технических норм и стандартов.

Все действия, связанные с подключением, настройкой, обслуживанием и ремонтом изделия, проводить только при снятом напряжении сети.

Подключение изделия к сети должен осуществлять квалифицированный электрик, имеющий право самостоятельной

работы с установками напряжением электропитания до 1000 В, после изучения данного руководства пользователя.

Перед установкой изделия убедитесь в отсутствии видимых повреждений крыльчатки, корпуса, решетки, а также в отсутствии в корпусе изделия посторонних предметов, которые могут повредить лопасти крыльчатки.

Во время монтажа изделия не допускайте сжатия корпуса! Деформация корпуса может привести к заклиниванию крыльчатки и повышенному шуму.

Запрещается использовать изделие не по назначению и подвергать его каким-либо модификациям и доработкам.

Не допускается подвергать изделие неблагоприятным атмосферным воздействиям (дождь, солнце и т. п.).

Перемещаемый в системе воздух не должен содержать пыли, твердых примесей, а также липких веществ и волокнистых материалов.

Запрещается использовать изделие в легковоспламеняющейся или взрывоопасной среде, содержащей, например, пары спирта, бензина, инсектицидов.

Не закрывайте и не загораживайте всасывающее и выпускное отверстия изделия, чтобы не мешать оптимальному потоку воздуха.

Не садитесь на изделие и не кладите на него какие-либо предметы.

Информация, указанная в данной инструкции, является верной на момент подготовки документа. Из-за непрерывного развития продукции компания оставляет за собой право в любой момент вносить изменения в технические характеристики, конструкцию или комплектацию изделия.

Не дотрагивайтесь до изделия мокрыми или влажными руками.

Не дотрагивайтесь до изделия, будучи босиком.

**ПЕРЕД МОНТАЖОМ ДОПОЛНИТЕЛЬНЫХ ВНЕШНИХ УСТРОЙСТВ
ОЗНАКОМЬТЕСЬ С СООТВЕТСТВУЮЩИМИ РУКОВОДСТВАМИ
ПОЛЬЗОВАТЕЛЯ.**



**ПО ОКОНЧАНИИ ЭКСПЛУАТАЦИИ ИЗДЕЛИЕ ПОДЛЕЖИТ
ОТДЕЛЬНОЙ УТИЛИЗАЦИИ.**

**НЕ УТИЛИЗИРУЙТЕ ИЗДЕЛИЕ ВМЕСТЕ С
НЕОТСОРТИРОВАННЫМИ БЫТОВЫМИ ОТХОДАМИ**

КРАТКОЕ ОПИСАНИЕ

Изделие представляет собой двухскоростной напорный вентилятор для вытяжной вентиляции небольших и средних бытовых помещений, отапливаемых в зимнее время.

В базовых моделях переключение скоростей осуществляется с помощью внешнего ручного переключателя скорости. Вентилятор может быть установлен на потолке или на стене с выбросом воздуха в вентиляционную шахту или круглый воздуховод соответствующего диаметра.

Каждая модель вентилятора предназначена для определенного типа монтажа:

- ВН – настенный монтаж.
- ВНВ...КВ/КВ2/КП/КВК – скрытый (внутристенный) монтаж.
- ВНВ – вентиляторный узел, предназначенный для монтажа в предварительно смонтированный корпус КВ 80, КВ2 80, КП 80 или КВК 80.
- ВНВ...БК2 – вентиляторный узел, предназначенный для монтажа в предварительно смонтированный корпус КВ2.

Модели ВНВ...КП/КВК/К и ВН...К отвечают специальным требованиям пожарной безопасности и предназначены для защиты помещения от проникновения дымовых газов через воздуховоды в случае возникновения пожара.

КОМПЛЕКТ ПОСТАВКИ

	ВН	ВНВ КП/КВ/КВ2/КВК	ВНВ	КВ, КВ2, КП, КВК
Вентилятор в сборе, шт.	1	1	-	-
Вентиляторный узел, шт.	-	-	1	-
Корпус, шт.	-	-		1
Комплект крепежных элементов, шт.	1	1	1	1
Кронштейн монтажный, шт.	-	2	-	2
Защитная картонная пластина, шт.	-	-	-	1
Отвертка пластиковая, шт. (только для моделей с таймером)	1	1	1	-
Комплект шумоизолирующих вставок	1	1	-	-
Руководство по эксплуатации, шт.	1	1	1	1
Коробка упаковочная, шт.	1	1	1	1

СТРУКТУРА УСЛОВНОГО ОБОЗНАЧЕНИЯ

ВН-1А80КТР

Дополнительные опции

_ – без опций по умолчанию

T – таймер

TR – регулируемый таймер

I – интервальный переключатель

H – датчик влажности;

Наличие противопожарного клапана

_ – по умолчанию без клапана

K – противопожарный клапан с классом огнестойкости EI90

K2 – противопожарный клапан с классом огнестойкости EI90, модифицированный для Хорватии

Диаметр патрубка

Производительность (м³/ч) в соответствии со скоростью

A – 35/60; B – 35/100; C – 35/60/100; D – 60/100; E – 75/100

Дизайн

_ – решетка по умолчанию

1 – лицевая пластина для ВН

2 – лицевая пластина из алюминия

3 – без лицевого элемента

Наименование и способ монтажа

ВН – внешний монтаж

ВНВ - 1 А 80 КП К - Л Т

Дополнительные опции

_ – без опций по умолчанию

Т – таймер

ТР – регулируемый таймер

І – интервальный переключатель

Н – датчик влажности

Подключение воздуховода из другого помещения

_ – не предусмотрено

Л – слева

П – справа

Д – внизу

Наличие противопожарного клапана

_ – по умолчанию без клапана

К – противопожарный клапан с классом огнестойкости EI90

Тип корпуса

_ – вентиляторный узел без корпуса

КП – корпус противопожарный с пределом огнестойкости E90/I60

KB – корпус пластиковый

KB2 – корпус пластиковый с патрубком с тыльной стороны

БК2 – без корпуса, для установки в корпус KB2

Диаметр патрубка

Производительность (м³/ч) в соответствии со скоростью

А – 35/60; Б – 35/100; С – 35/60/100; Д – 60/100; Е – 75/100

Дизайн

_ – решетка по умолчанию

2 – лицевая пластина из алюминия

1 – лицевая пластина для ВН и ВНВ

3 – без лицевого элемента

Наименование и способ монтажа

ВНВ – скрытый монтаж

Условное обозначение корпусов для вентиляторов **ВНВ**

КВ К -Л 80

Диаметр патрубка

Подключение воздуховода из другого помещения

_ – не предусмотрено

Л – слева

П – справа

Д – внизу

Наличие противопожарного клапана

_ – по умолчанию без клапана

К – противопожарный клапан с классом огнестойкости EI90

Тип корпуса

КП – противопожарный с пределом огнестойкости E90/I60

КВ – пластиковый

КВ2 – корпус пластиковый с патрубком с тыльной стороны

ПРАВИЛА ЭКСПЛУАТАЦИИ

Вентилятор предназначен для подключения к однофазной сети переменного тока напряжением 220...240 В/50 Гц.

Степень защиты от доступа к опасным частям и проникновению воды – IP55.

Вентилятор разрешается эксплуатировать при температуре окружающего воздуха в пределах от +1 °С до +40 °С.

По типу защиты от поражения электрическим током изделие относится к приборам II класса.

Тип климатического исполнения – УХЛ 4.2.

МОНТАЖ И ПОДГОТОВКА К РАБОТЕ

Вентилятор может быть установлен на потолке или на стене с выбросом воздуха в вентиляционную шахту или круглый воздуховод соответствующего диаметра.

Примеры монтажа вентилятора показаны на рис. 12-22.

Примеры внутрстенного монтажа вентилятора с дополнительным входным патрубком показаны на рис. 23-24.

Для монтажа вентилятора **ВН-1 80** необходимо:

- 1.1. Разметить и просверлить отверстие под выходной патрубок, следуя одному из 4-х возможных вариантов размещения (рис. 25-28).
- 1.2. Снять лицевую панель (рис. 29).
- 1.3. Вынуть фильтр (рис. 30).
- 1.4. Выкрутить винт и снять решетку (рис. 28). Вынуть шумопоглощающие вставки (рис. 31).
- 1.5. Установить корпус вентилятора согласно (рис. 25-28) разметить отверстия под крепление шурупами (рис. 32).
- 1.6. Просверлить отверстия под дюбели, установить дюбели (рис. 33).
- 1.7. Установить корпус вентилятора вместе со спиральным корпусом и закрепить шурупами (рис. 34).
- 1.8. Выполнить операции 1.2.-1.4. в обратном порядке.

Для монтажа вентилятора **ВН 80** необходимо:

- 2.1. Разметить и просверлить отверстие под выходной патрубок, следуя одному из 4-х возможных вариантов размещения (рис. 25-28).
- 2.2. Снять декоративную заглушку (рис. 35).
- 2.3. Выкрутить винт крепления решетки (рис. 36).
- 2.4. Снять решетку (рис. 37).
- 2.5. Выполнить операции 1.6.-1.7.
- 2.6. Выполнить операции 2.2.-2.4. в обратном порядке.

Для монтажа вентилятора **ВН-1 80 К** необходимо:

- 3.1. Разметить и просверлить отверстие под выходной патрубок, следуя одному из 3-х возможных вариантов размещения (рис. 25-27).
- 3.2. Выполнить операции 1.2.-1.4.
- 3.3. Повернуть противопожарный поворотный клапан в положение для монтажа (рис. 38).

- 3.4. Разметить отверстия для дюбелей (рис. 39).
- 3.5. Просверлить отверстия под дюбели, установить дюбели (рис. 40).
- 3.6. Закрепить противопожарный поворотный клапан шурупами (рис. 41).
- 3.7. Повернуть вентилятор и совместить крепежное отверстие корпуса и поворотного клапана, наметить отверстия для дюбелей (рис. 42).
- 3.8. Повернуть вентилятор для доступа к разметке, просверлить отверстия под дюбели, установить их (рис. 43).
- 3.9. Повернуть вентилятор и совместить крепежные отверстия корпуса и поворотного клапана, закрепить вентилятор шурупами (рис. 44).
- 3.10. Выполнить операции 1.2.-1.4. в обратном порядке.

Для монтажа вентилятора **ВН 80 К** необходимо:

- 4.1. Выполнить операцию 3.1.
- 4.2. Выполнить операции 2.2. – 2.4.
- 4.3. Выполнить операции 3.3. – 3.9.
- 4.4. Выполнить операции 2.2. – 2.4. в обратном порядке.

Вентиляторы ВНВ-1 80 КВ, ВНВ-1 80 КВ2, ВНВ-1 80 КВК и ВНВ-1 80 КП состоят из вентиляторного узла ВНВ-1 80 и корпуса вентилятора КВ 80, КВ2 80, КВК 80 и КП 80 соответственно.

- Монтаж корпуса производится на стадии общестроительных работ.
- Окончательный монтаж производится после внутренней отделки и заключается в установке вентиляторного узла ВНВ-1 80 в корпус КВ 80, КВ2 80, КВК 80, КП 80.

Для выполнения монтажа корпуса **КВ(К) 80** необходимо:

- 5.1. Выполнить операции 1.2. – 1.4.*
- 5.2. Вынуть вентиляторный узел из корпуса (рис. 48-49).*
- 5.3. Монтажный кронштейн загнуть по месту на нужную длину и закрепить к корпусу вентилятора винтами М4, которые входят в комплект поставки (рис. 50-53).
- 5.4. Завести кабель питания в корпус вентилятора.
- 5.5. Заделать щели между корпусом вентилятора и проемом в стене цементным раствором, монтажной пеной и т. п.
- 5.6. После монтажа корпус необходимо закрыть защитной картонной пластиной для предотвращения повреждения или загрязнения корпуса во время отделочных работ в помещении (рис. 54).

Для монтажа корпуса **КП 80** необходимо:

6.1. Выполнить операции 5.1. и 5.2.*

6.2. В стене шахты подготовить нишу под корпус вентилятора (рис. 21).

6.3. Подключить к выходному патрубку вентилятора воздуховод.

6.4. Перед монтажом корпуса убедиться, что огнезадерживающий подпружиненный обратный клапан корпуса КП 80, который будет установлен в нише, закрывается при отсутствии потока воздуха под воздействием пружины.

6.5. Установить на цементном растворе корпус КП 80 в строительный проём.

Внимание! Не допускается наличие щелей между корпусом и отверстием в стене.

Кабель питания протянуть через гермовводы на тыльной части корпуса, минимальная длина кабеля от корпуса должна быть не менее 250 мм (рис. 60-61).

Монтаж корпуса может также осуществляться с помощью монтажных кронштейнов в стену или в потолок (рис. 19).

6.6. После монтажа корпус необходимо закрыть защитной картонной пластиной для предотвращения повреждения или загрязнения корпуса во время отделочных работ в помещении (рис. 54).

Для выполнения окончательного монтажа вентиляторов **КП, КВ, КВ2** необходимо:

7.1 После выполнения отделочных работ снять защитную пластину и установить вентиляторный узел ВНВ-1 80 (рис. 56-57).

Крепление решетки при монтаже вентилятора предусматривает регулировку угла поворота решетки относительно корпуса, что обеспечивает сглаживание неточностей монтажа (рис. 58).

*Если вы приобрели корпус отдельно, а вентиляторный узел отдельно, эти пункты выполнять не нужно.



Перед установкой вентилятора необходимо проверить расположение обратного клапана (2), который при отсутствии потока должен закрыться под собственным весом. По умолчанию расположение обратного клапана совместимо с направлением выхлопного патрубка (1) вправо и вверх. (рис. 59).

Для поворота клапана необходимо вынуть вентиляторный узел из корпуса, извлечь обратный клапан, установить обратный клапан в правильном положении (чтобы лепесток закрывался), установить вентиляторный узел в корпус.

Расположение обратного клапана в случае потолочного монтажа.

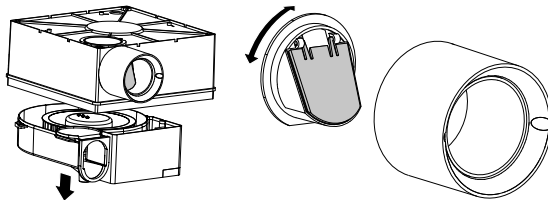

Для сборного воздуховода использовать стальную трубу прямоугольного сечения или спирально-навивной воздуховод.

Для подсоединительного воздуховода использовать гибкие воздуховоды.
Номинальный диаметр присоединительного воздуховода – 80 мм.



Если присоединительный воздуховод монтируется в кирпичной стене, рекомендуется перед установкой обернуть его клейкой лентой ПВХ для защиты от действия коррозии от цементного раствора.

Изделие со степенью защиты от доступа к опасным частям и проникновения воды IP55 допускается устанавливать в зоне 2 в соответствии с IEC 60364-7-701:2019.

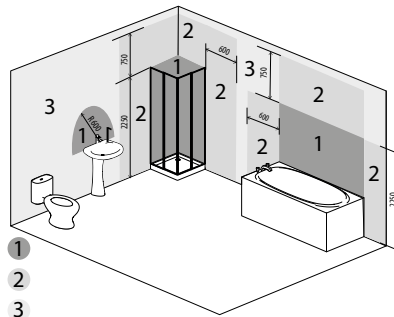

- 1
- 2
- 3

АЛГОРИТМ РАБОТЫ ЭЛЕКТРОНИКИ

T – с таймером

Вентилятор включается на 2-ю скорость вручную внешним выключателем S1 параллельно с освещением, время задержки отключения – 50 секунд. После выключения S1 возвращается в исходное состояние таймером, время выбега – 6 минут.

TP – с регулируемым таймером

Вентилятор включается на 2-ю скорость вручную внешним выключателем S1 параллельно с освещением.

Время задержки устанавливается внутренним регулятором и составляет от 0 до 150 секунд.

Время выбега таймера после отключения S1 устанавливается внутренним регулятором и составляет от 2 до 30 минут.

I – с интервальным переключателем

Вентилятор работает с периодическим включением 2-й скорости.

Интервал между включениями устанавливается внутренним регулятором и составляет от 0,5 до 15 часов.

Время выбега – 10 минут. Может быть выключен вручную внешним выключателем S1 параллельно с освещением, задержка включения – 50 секунд. После выключения S1 возвращается в исходное состояние.

H – с датчиком влажности

Вентилятор включается на 2-ю скорость при повышении уровня относительной влажности в помещении.

Порог влажности регулируется от 60 до 90 %.

Выключается при снижении установленной относительной влажности на 10 %. Вентилятор включается на 2-ю скорость внешним выключателем S1 параллельно с освещением, при этом задержка включения составляет 50 секунд, а время выбега после выключения S1 устанавливается внутренним регулятором и составляет от 2 до 30 минут.

РЕГУЛИРОВКА ТАЙМЕРОВ И ДАТЧИКА ВЛАЖНОСТИ



НЕ ИСПОЛЬЗУЙТЕ МЕТАЛЛИЧЕСКУЮ ОТВЕРТКУ, НОЖ И ДРУГИЕ МЕТАЛЛИЧЕСКИЕ ПРЕДМЕТЫ ДЛЯ НАСТРОЙКИ ВО ИЗБЕЖАНИЕ ПОВРЕЖДЕНИЯ ПЛАТЫ ЭЛЕКТРОНИКИ

Внимание! Схема платы электроники находится под сетевым напряжением.

Регулировку производить только после отключения вентилятора от сети.

В комплект поставки вентилятора входит специальная пластиковая отвертка для регулировки настроек вентилятора. Используйте ее, если необходимо изменить время таймера или порог уровня влажности.

Для регулировки времени таймера поверните ручку потенциометра Т (Т1) против часовой стрелки для увеличения и по часовой стрелке для уменьшения времени соответственно (рис. 71-72).

Для регулировки порога влажности поверните ручку потенциометра Н против часовой стрелки для увеличения и по часовой стрелке для уменьшения значения срабатывания датчика влажности соответственно (рис. 73).

Модификация ТР (рис. 71):

Т1 – регулировка задержки включения (от 0 до 150 секунд).

Т – регулировка времени работы после выключения (от 2 до 30 минут).

Модификация I (рис. 72):

Т – регулировка интервального таймера (от 30 минут до 15 часов).

Модификация Н (рис. 73):

Т – регулировка времени работы после выключения (от 2 до 30 минут).

Н – регулировка порога срабатывания датчика влажности (от 60 % до 90 %).

ПОДКЛЮЧЕНИЕ К ЭЛЕКТРОСЕТИ

Для подключения вентилятора к электросети необходимо:

- протянуть провода через гермовводы на тыльной стороне корпуса;
- снять изоляцию с концов проводов на длину 7-8 мм;
- снять крышку блока управления (рис. 60-61);
- выполнить электрические соединения в соответствии со схемой внешних подключений (рис. 62-66);
- закрепить провода с помощью планки (рис. 60-61);
- собрать вентилятор: установить на место крышку, фильтр и т. п.;
- подать питание на вентилятор.

ТЕХНИЧЕСКОЕ ОБСЛУЖИВАНИЕ

Техническое обслуживание заключается в периодической замене фильтра, очистке поверхностей изделия от пыли и грязи. Лопастей рабочего колеса требуют тщательной очистки каждые 6 месяцев.

Фильтр требует замены по мере загрязнения, но не реже одного раза в 6 месяцев.

Для замены фильтра необходимо:

- отключить вентилятор от сети (рис. 67);
- извлечь фильтр, выполнив операции 1.2-1.3 или 2.2.-2.4. раздела «Монтаж»;
- заменить фильтр, затем выполнить сборку в обратном порядке;
- включить вентилятор в сеть (рис. 70).

Для очистки поверхностей вентилятора от пыли и грязи необходимо:

- отключить вентилятор от сети (рис. 67);
- снять крышку, выполнив операции 1.2.-1.3 или 2.2.-2.4. раздела «Монтаж»;
- выкрутить шурупы для крепления спирального корпуса, отжать фиксаторы и вытащить спиральный корпус (рис. 68);
- повернуть спиральный корпус на 180° для доступа к турбине и мягкой сухой щеткой или сжатым воздухом удалить пыль (рис. 69);
- собрать вентилятор в обратном порядке и включить вентилятор в сеть (рис. 70).

ВНИМАНИЕ!!! Не допускайте попадания жидкости в электрические компоненты!

УСТРАНЕНИЕ НЕИСПРАВНОСТЕЙ

Неисправность	Вероятная причина	Способ устранения
При подключении к сети вентилятор не вращается, не реагирует на органы управления.	Не подключена питающая сеть.	Убедитесь, что питающая сеть подключена правильно, в противном случае устраните ошибку подключения.
	Неисправность во внутреннем подключении.	Обратитесь в сервисный центр.
Низкий расход воздуха.	Засорена система вентиляции.	Очистите систему вентиляции.
	Засорена крыльчатка.	Очистите крыльчатку.
Повышенный шум или вибрация.	Вентилятор не закреплен или неверно смонтирован.	Устраните ошибку монтажа.
	Засорена система вентиляции.	Очистите систему вентиляции.

ПРАВИЛА ХРАНЕНИЯ И ТРАНСПОРТИРОВКИ

- Хранить изделие необходимо в заводской упаковке в сухом вентилируемом помещении при температуре от + 5 °С до + 40 °С и относительной влажности не выше 70 %.
- Наличие в воздухе паров и примесей, вызывающих коррозию и нарушающих изоляцию и герметичность соединений, не допускается.
- Для погрузочно-разгрузочных работ используйте соответствующую подъемную технику для предотвращения возможных повреждений изделия.
- Во время погрузочно-разгрузочных работ выполняйте требования перемещений для данного типа грузов.
- Транспортировать разрешается любым видом транспорта при условии защиты изделия от атмосферных осадков и механических повреждений. Транспортировка изделия разрешена только в рабочем положении.
- Погрузка и разгрузка должны производиться без резких толчков и ударов.
- Перед первым включением после транспортировки при низких температурах изделие необходимо выдержать при температуре эксплуатации не менее 3–4 часов.

ГАРАНТИИ ИЗГОТОВИТЕЛЯ

Изготовитель устанавливает гарантийный срок изделия длительностью 60 месяцев с даты продажи изделия через розничную торговую сеть при условии выполнения пользователем правил транспортировки, хранения, монтажа и эксплуатации изделия.

В случае появления нарушений в работе изделия по вине изготовителя в течение гарантийного срока пользователь имеет право на бесплатное устранение недостатков изделия посредством осуществления изготовителем гарантийного ремонта.

Гарантийный ремонт состоит в выполнении работ, связанных с устранением недостатков изделия, для обеспечения возможности использования такого изделия по назначению в течение гарантийного срока. Устранение недостатков осуществляется посредством замены или ремонта комплектующих или отдельной комплектующей изделия.

Гарантийный ремонт не включает в себя:

- периодическое техническое обслуживание;
- монтаж/демонтаж изделия;
- настройку изделия.

Для проведения гарантийного ремонта пользователь должен предоставить изделие, руководство пользователя с отметкой о дате продажи и расчетный документ, подтверждающий факт покупки.

Модель изделия должна соответствовать модели, указанной в руководстве пользователя.

По вопросам гарантийного обслуживания обращайтесь к продавцу.

Гарантия изготовителя не распространяется на нижеприведенные случаи:

- непредоставление пользователем изделия в комплектности, указанной в руководстве пользователя, в том числе демонтаж пользователем комплектующих изделия;
- несоответствие модели, марки изделия данным, указанным на упаковке изделия и в руководстве пользователя;
- несвоевременное техническое обслуживание изделия;
- наличие внешних повреждений корпуса (повреждениями не являются внешние изменения изделия, необходимые для его монтажа) и внутренних узлов изделия;
- внесение в конструкцию изделия изменений или осуществление доработок изделия;
- замена и использование узлов, деталей и комплектующих изделия, не предусмотренных изготовителем;
- использование изделия не по назначению;
- нарушение пользователем правил монтажа изделия;

- нарушение пользователем правил управления изделием;
- подключение изделия к электрической сети с напряжением, отличным от указанного в руководстве пользователя;
- выход изделия из строя вследствие скачков напряжения в электрической сети;
- осуществление пользователем самостоятельного ремонта изделия;
- осуществление ремонта изделия лицами, не уполномоченными на то изготовителем;
- истечение гарантийного срока изделия;
- нарушение пользователем установленных правил перевозки изделия;
- нарушение пользователем правил хранения изделия;
- совершение третьими лицами противоправных действий по отношению к изделию;
- выход изделия из строя вследствие возникновения обстоятельств непреодолимой силы (пожара, наводнения, землетрясения, войны, военных действий любого характера, блокады);
- отсутствие пломб, если наличие таковых предусмотрено руководством пользователя;
- непредоставление руководства пользователя с отметкой о дате продажи изделия;
- отсутствие расчетного документа, подтверждающего факт покупки изделия.



ВЫПОЛНЯЙТЕ ТРЕБОВАНИЯ ДАННОГО РУКОВОДСТВА ПОЛЬЗОВАТЕЛЯ ДЛЯ ОБЕСПЕЧЕНИЯ ДЛИТЕЛЬНОЙ БЕСПЕРЕБОЙНОЙ РАБОТЫ ИЗДЕЛИЯ



ГАРАНТИЙНЫЕ ТРЕБОВАНИЯ ПОЛЬЗОВАТЕЛЯ РАССМАТРИВАЮТСЯ ПОСЛЕ ПРЕДЪЯВЛЕНИЯ ИМ ИЗДЕЛИЯ, ГАРАНТИЙНОГО ТАЛОНА, РАСЧЕТНОГО ДОКУМЕНТА И РУКОВОДСТВА ПОЛЬЗОВАТЕЛЯ С ОТМЕТКОЙ О ДАТЕ ПРОДАЖИ

РЕАЛИЗАЦИЯ

Устройство реализуется через специализированные и розничные торговые организации.

BH 80

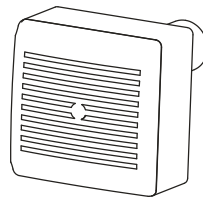
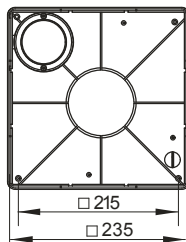
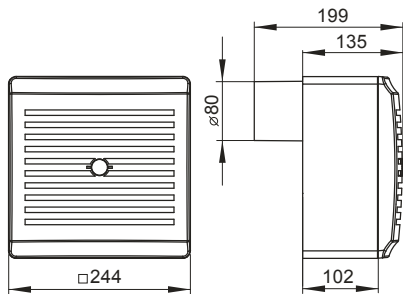

1.

BH-1 80

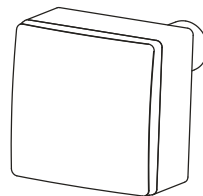
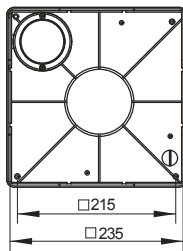
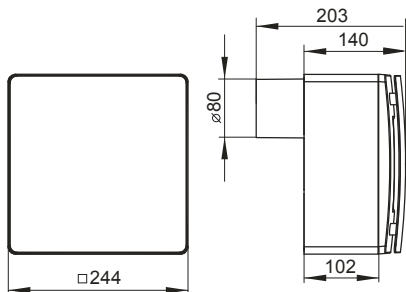

2.

BH 80 K

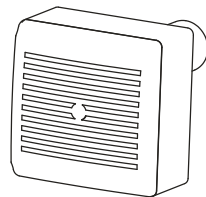
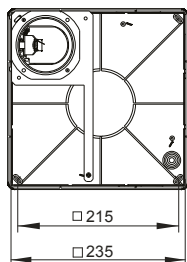
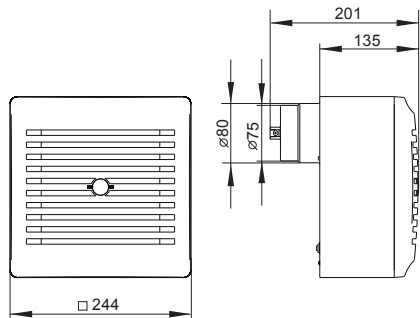

3.

BH-1 80 K

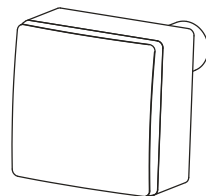
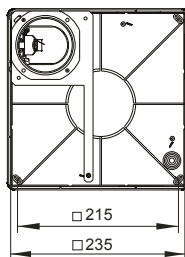
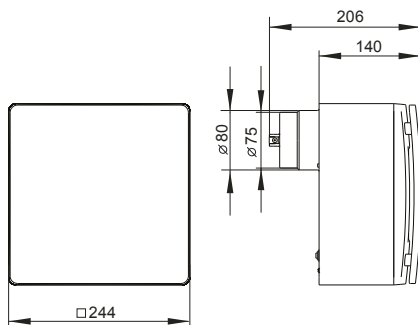

4.

BHB-1 80 KB

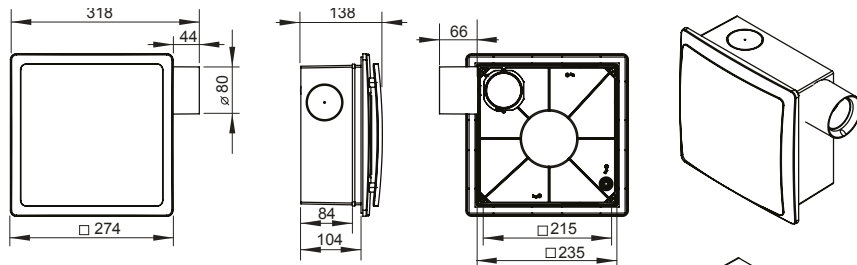

BHB-1 80 KB2

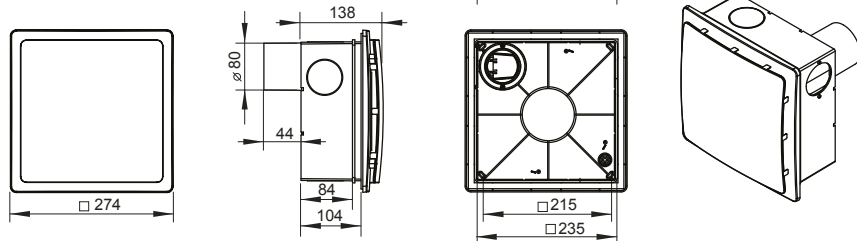

5.

BH-1 80 КП

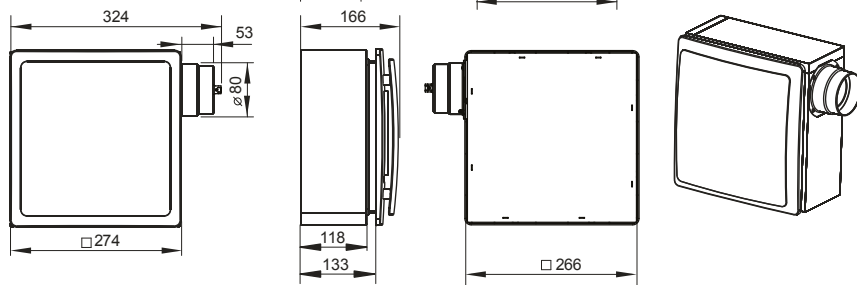

6.

BHB-1 80 KBK

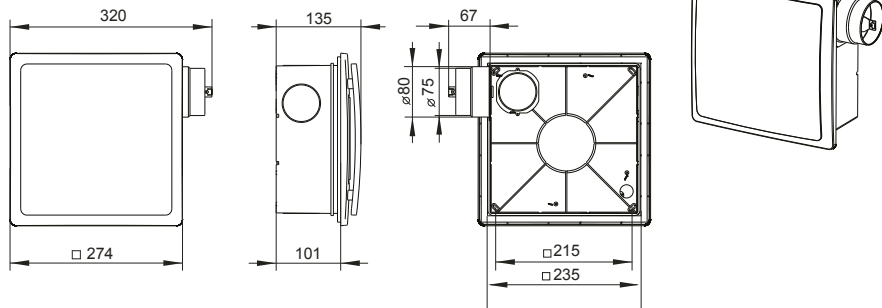

7.

BHB-1 80

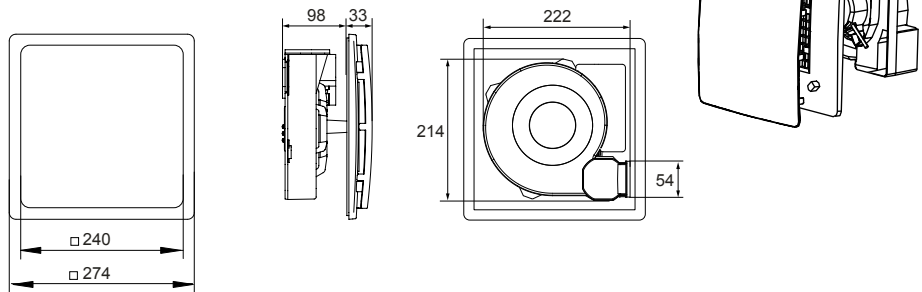

8.

КП 80

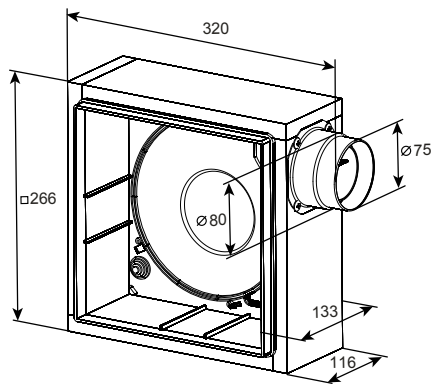

9.

КБК 80

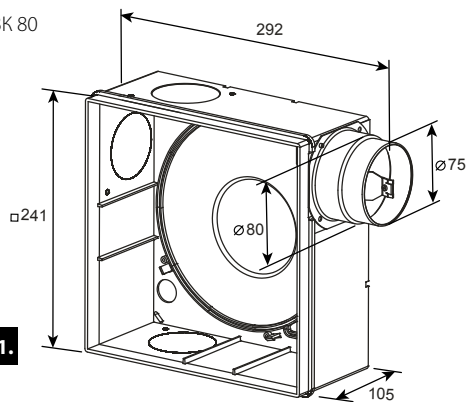

11.

KB 80

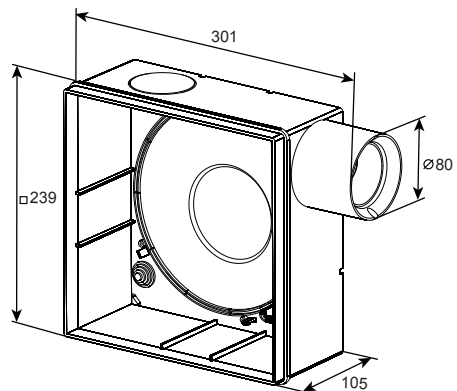

10.

KB2 80

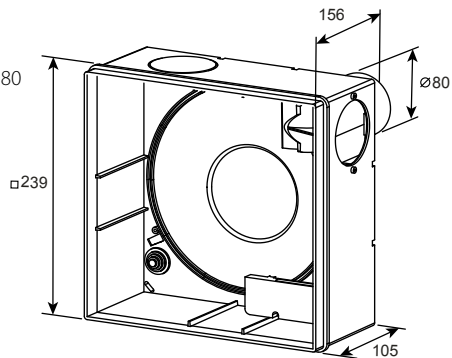

Варианты монтажа ВН 80, ВН-1 80, ВН 80 К, ВН-1 80 К

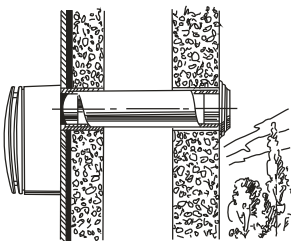

12.

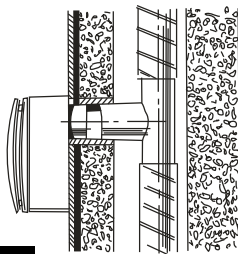

13.

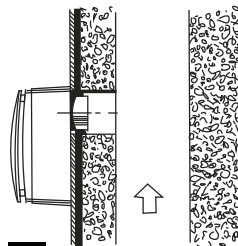

14.

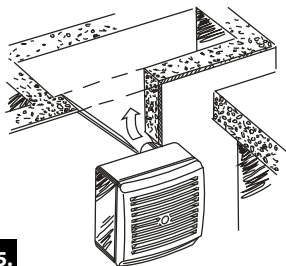

15.

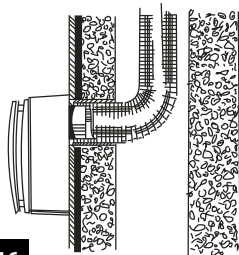

16.

Варианты монтажа ВНВ-1 80 КВ, ВНВ-1 80 КВК

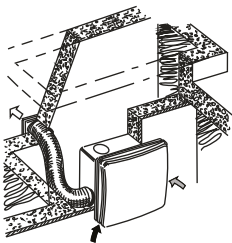

17.

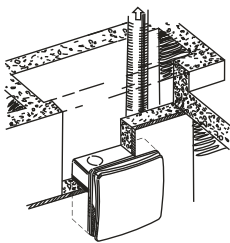

18.

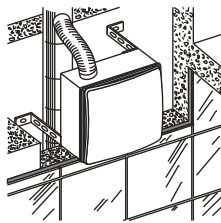

19.

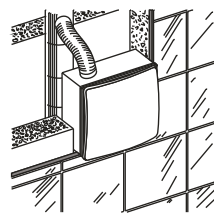

20.

Варианты монтажа ВНВ-1 80 КП

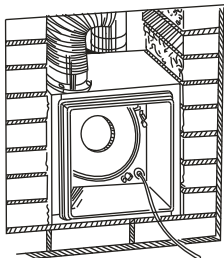

21.

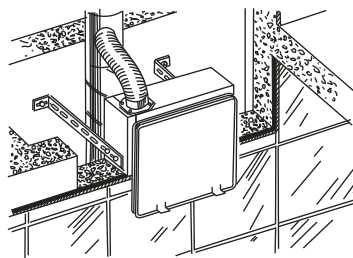

22.

Варианты монтажа вентилятора с дополнительным входным патрубком

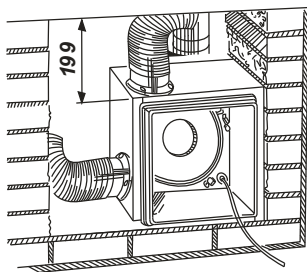

23.

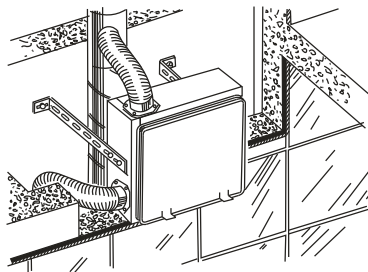

24.

Варианты расположения вентилятора относительно стен и потолка

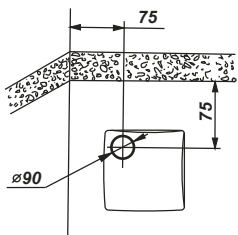

25.

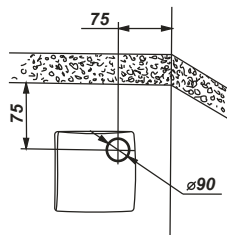

26.

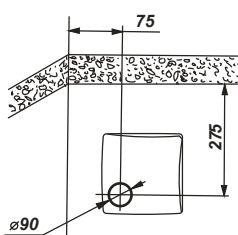

27.

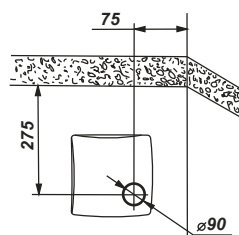

28.

Последовательность монтажа ВН-1 80

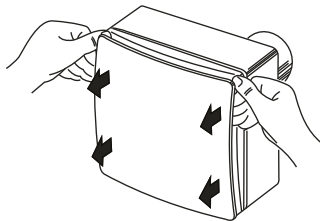

29.

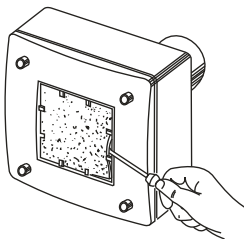

30.

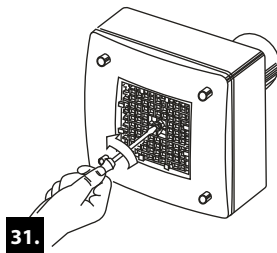

31.

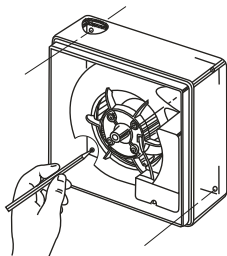

32.

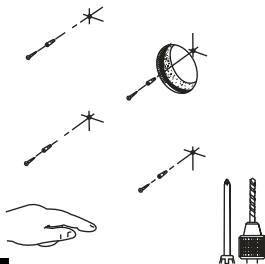

33.

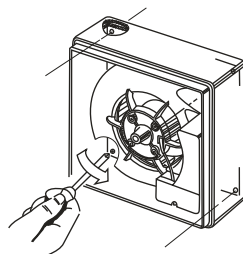

34.

Последовательность монтажа ВН 80

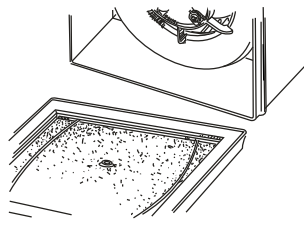
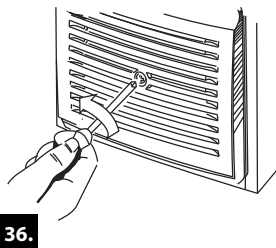
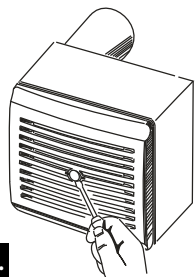

Последовательность монтажа ВН-1 80 К

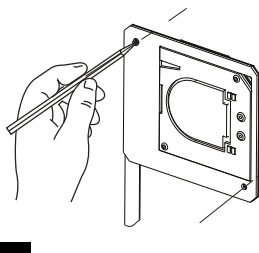
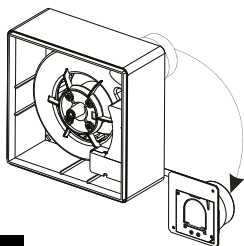

40.

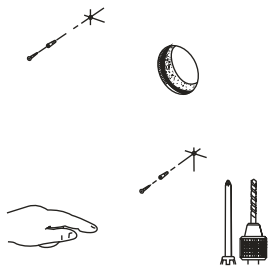

41.

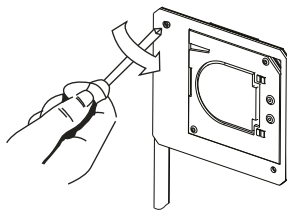

42.

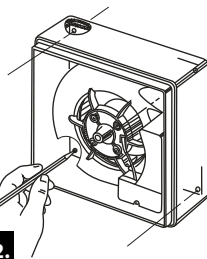

43.

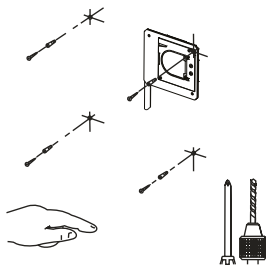

44.

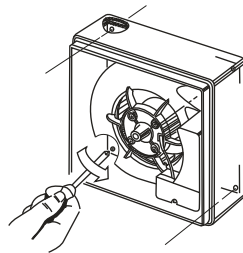

Последовательность монтажа ВНВ-1 80 КВ, ВНВ-1 80 КВ2, ВНВ-1 80 КВК, ВНВ-1 80 КП

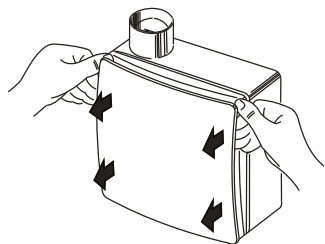

45.

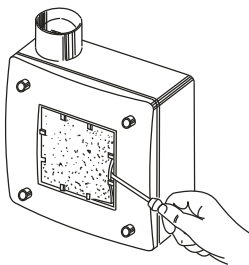

46.

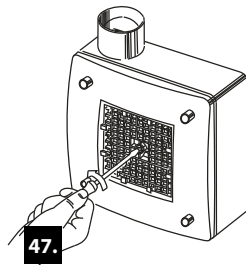

47.

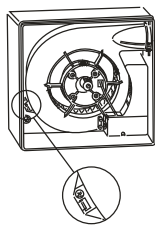

48.

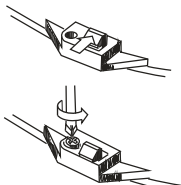

49.

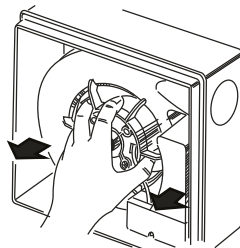

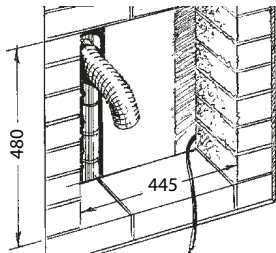

50.

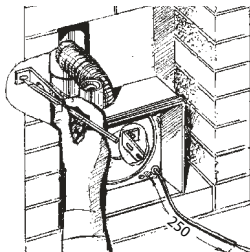

51.

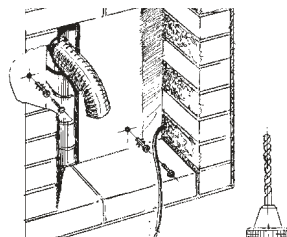

52.

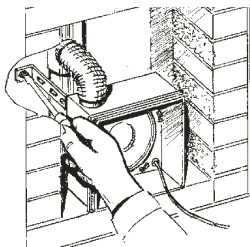

53.

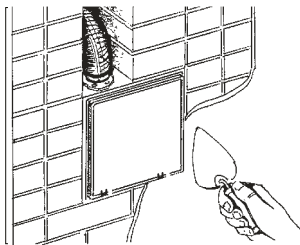

54.

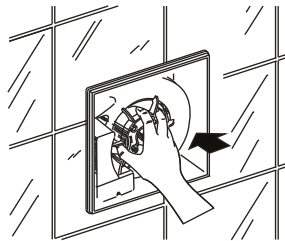

55.

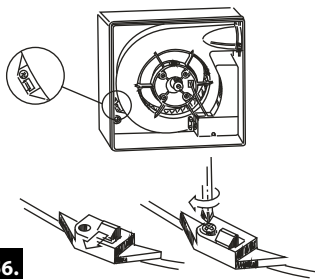

56.

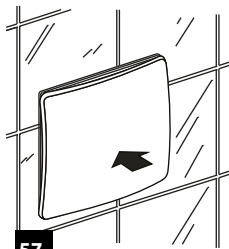

57.

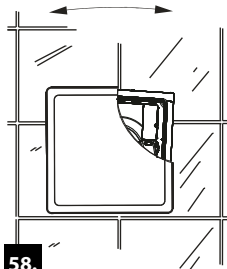

58.



59.

Подключение вентиляторов

Исполнение А, Б, С, Д

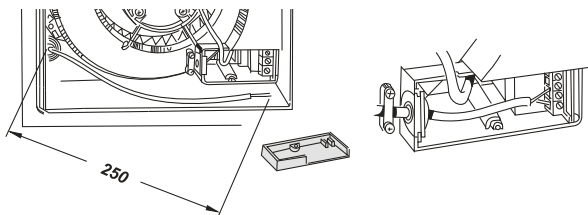

60.

Исполнение Е

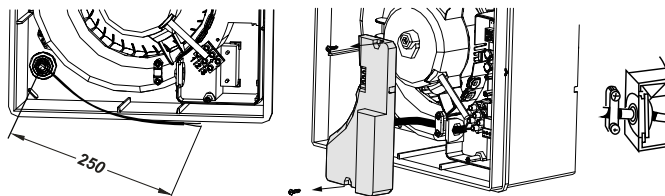

61.

Схема подключения базовых моделей вентиляторов

Исполнение А, Б, Д

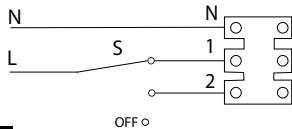

62.

Исполнение С

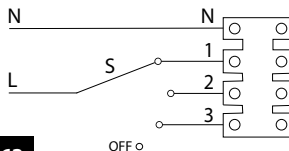

63.

Исполнение Е

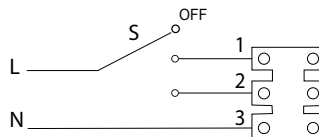

64.

Условные обозначения:

L – фаза, N – ноль, S – внешний переключатель.

Вентилятор с помощью внешнего переключателя S переключается на одну из требуемых скоростей или выключается вручную.

Схема подключения моделей вентиляторов с таймером, регулируемым таймером, интервальным переключателем или датчиком влажности

Исполнение А, Б, Д

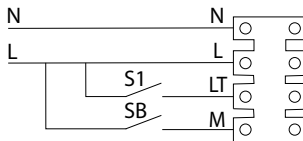

65.

Исполнение Е

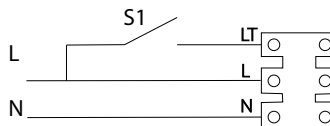

66.

Условные обозначения:

L – фаза, N – ноль, LT – линия переключения вентилятора на максимальную скорость,
S, S1, SB – внешний выключатель.

Вентилятор работает на 1-й скорости при замкнутом выключателе SB или выключен при разомкнутом.

На плате таймера модели исполнения Е расположен DIP-переключатель, управляющий исходным состоянием вентилятора.

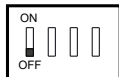

Режим 1

В положении **OFF** – вентилятор в исходном состоянии выключен.



Режим 2

В положении **ON** – вентилятор в исходном состоянии работает на низкой скорости.

Обслуживание вентилятора

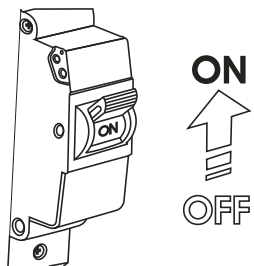
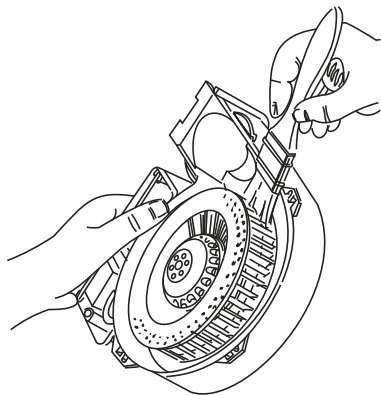
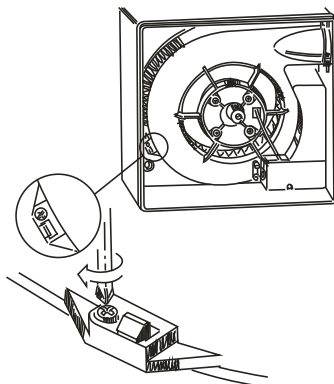
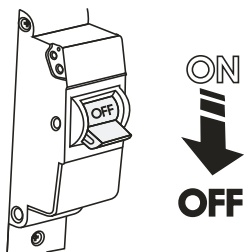

Регулировка таймеров и датчика влажности

71.

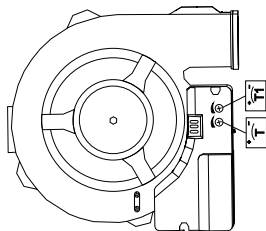

72.

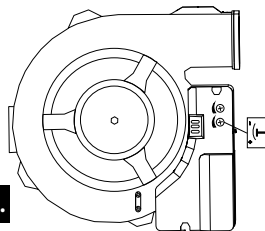

73.

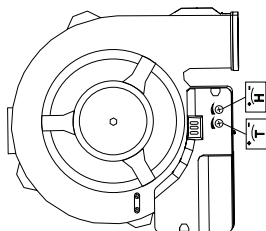

74.

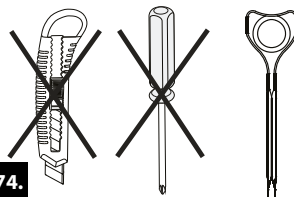

НЕ ИСПОЛЬЗУЙТЕ МЕТАЛЛИЧЕСКУЮ ОТВЕРТКУ, НОЖ И ДРУГИЕ МЕТАЛЛИЧЕСКИЕ ПРЕДМЕТЫ ДЛЯ НАСТРОЙКИ ВО ИЗБЕЖАНИЕ ПОВРЕЖДЕНИЯ ПЛАТЫ ЭЛЕКТРОНИКИ

Клеймо приемщика

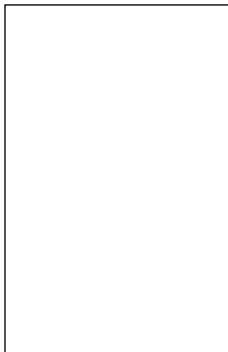

Продан
(наименование и штамп продавца)



Дата выпуска

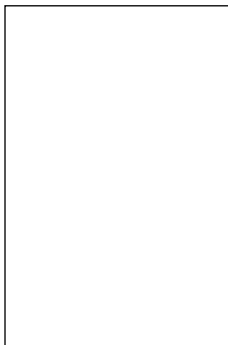

Дата продажи

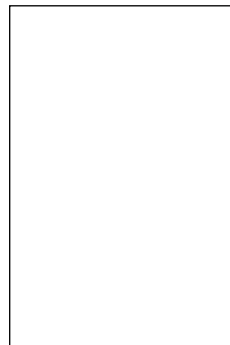





Свидетельство о приемке

Вентилятор признан годным к эксплуатации.

V22RU-09