

Серия  
**ВЕНТС**  
**ВУТ/ВУЭ ВБ ЕС**



Приточно-вытяжные установки производительностью до **690 м³/ч** в звуко- и теплоизолированном корпусе. Эффективность рекуперации – до **93 %**

**Описание**

Воздухообрабатывающие установки представляют собой полностью завершённые вентиляционные агрегаты с рекуперацией тепла, обеспечивающие фильтрацию воздуха, подачу свежего воздуха и удаление загрязнённого. Тепло, содержащееся в вытяжном воздухе, используется для нагрева приточного воздуха в высокоэффективном пластинчатом рекуператоре. Установки предназначены для использования в качестве энергоэффективного решения для вентиляции и отопления частных домов и квартир и совместимы с воздуховодами круглого сечения диаметром 125, 160, 200 мм.

**Корпус**

Выполнен из высококачественной стали с полимерным покрытием и снабжен внутренней тепло- и звукоизоляцией из минеральной ваты толщиной 20 мм, 25 мм, 30 мм, 40 мм (в зависимости от модели установки).

**Фильтр**

Потоки приточного и вытяжного воздуха проходят очистку в панельных фильтрах класса F7 и G4 соответственно. В установках **ВУТ/ВУЭ 250 ВБ**

ЕС для очистки приточного и вытяжного воздуха применяются фильтры G4. Для очистки приточного воздуха опционально доступен фильтр F7.

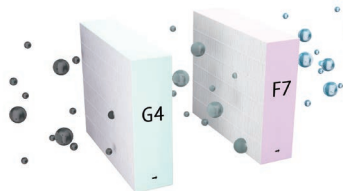

**Вентиляторы**

Используются высокоэффективные электронно-коммутируемые (ЕС) двигатели с внешним ротором, оборудованные центробежным рабочим колесом с назад загнутыми лопатками. Такие двигатели являются на сегодняшний день наиболее передовым решением в области энергосбережения. ЕС-двигатели характеризуются высокой производительностью и оптимальным управлением во всем диапазоне скоростей вращения. Несомненным преимуществом электронно-коммутируемого двигателя является высокий КПД (до 90 %).

**Рекуператор**

Установки **ВУТ В(Б) ЕС** оборудованы противоточным рекуператором, выполненным из полистирола.

В холодный период года тепло вытяжного воздуха передается приточному воздуху, что снижает потери тепла за счет вентиляции. При этом возможно образование конденсата, который собирается в специальном поддоне и отводится в канализацию. В теплый период года тепло уличного воздуха передается вытяжному воздуху. Таким образом, приточный воздух попадает в помещение более прохладным, что снижает нагрузку на кондиционер.

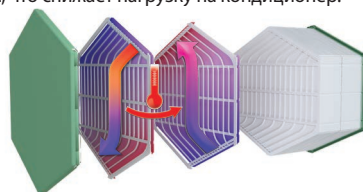

Установки **ВУЭ В(Б) ЕС** оборудованы противоточным энтальпийным рекуператором.

В холодный период года тепло и влага вытяжного воздуха передаются приточному воздуху сквозь энтальпийный рекуператор, что снижает потери тепла за счет вентиляции. В теплый период года тепло и влага уличного воздуха передаются сквозь энтальпийный рекуператор вытяжному воздуху. Таким образом, приточный воздух по-

дает в помещение более прохладным и сухим, что существенно снижает нагрузку на кондиционер.

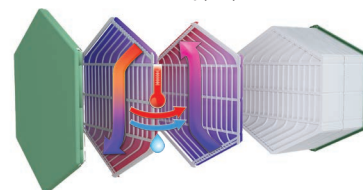

**Байпас**

Установки **ВУТ/ВУЭ ВБ ЕС** оснащены байпасом для летнего проветривания (охлаждение помещения за счет прохладного воздуха с улицы).

**Автоматика**

Установки **ВУТ/ВУЭ В(Б) ЕС А21** оснащены встроенной системой автоматики. А21 контроллер дает возможность интегрировать установку к системе **Умный дом** или **BMS (Building Management System)**. Дистанционная панель управления в комплект не входит (приобретается отдельно). Для управления установкой через Wi-Fi необходимо скачать мобильное приложение VENTS AHU.



Google play

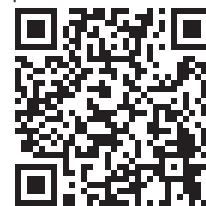

Download on the App Store



Установки **ВУТ/ВУЭ В(Б) ЕС А14** оснащены встроенной системой автоматики и настенной сенсорной панелью управления А14 с LED-индикацией.

Установки **ВУТ 250 ВБ ЕС** доступны только с автоматикой А14.

**Защита от обмерзания**

В установках **ВУТ/ВУЭ 160/350/550 ВБ ЕС А21** есть возможность подключить нагреватель преднагрева для защиты установки от обмерзания.





Установка **ВУТ 250 ВБ ЕС А21** оборудована встроенным преднагревом для защиты от обмерзания.

**Условное обозначение**

Серия	Номинальная производительность, м³/ч	Особенности монтажа	Исполнение корпуса	Байпас	Тип двигателя	Сторона обслуживания*	Управление
<b>ВУТ:</b> вентиляция с рекуперацией тепла <b>ВУЭ:</b> вентиляция с рекуперацией энергии	160, 250, 350, 550	<b>В:</b> вертикальный	– по умолчанию <b>1:</b> модификация корпуса	<b>_:</b> без байпаса <b>Б:</b> с байпасом	<b>ЕС:</b> синхронный двигатель с электронным управлением	<b>Л:</b> левая <b>П:</b> правая	<b>А14</b> <b>А21</b>

\* Только для ВУТ 250 ВБ ЕС Л/П

### ■ Управление и автоматика

Функции	A21	A14
Дистанционная панель управления проводная	Опция (A22) 	A14 
Управление с помощью дистанционной LCD-панели проводной	Опция (A25) 	-
Дистанционная панель управления беспроводная	Опция (A22 Wi-Fi) 	-
BMS	RS-485 Wi-Fi Ethernet MODBUS (RTU, TCP)	-
Сервис Vents Cloud Server	+	-
Управление по мобильному приложению через Wi-Fi	+	-
Защита от обмерзания	+	+
Байпас	Авто + ручной	Ручной
Работа по недельному расписанию	+	-
Индикация замены фильтров	По таймеру фильтра По прессостату загрязненности (только ВУТ/ВУЭ 550 ВБ ЕС А21)	По таймеру фильтра
Индикация аварии	+	+
Переключение скорости	+	+
Таймер	+	-
Датчик RH%	Опция	Опция
Датчик CO <sub>2</sub>	Опция	Опция
Датчик VOC	Опция	Опция
Датчик PM2.5	Опция	Опция
Режим Boost	+	-
Режим «Камин»	+	-
Подключение преднагрева	Опция (в ВУТ 250 ВБЕ ЕС – встроенный преднагрев)	-
Подключение догрева	Опция	-
Подключение охладителя	Опция	-
Датчик пожарной сигнализации	Опция	Опция
Контроль минимальной температуры приточного воздуха	+	-

### ■ Монтаж

Установки предназначены для настенного и напольного монтажа. Доступ для обслуживания установок и фильтров возможен с правой и левой стороны.

### ■ Конструкция установки

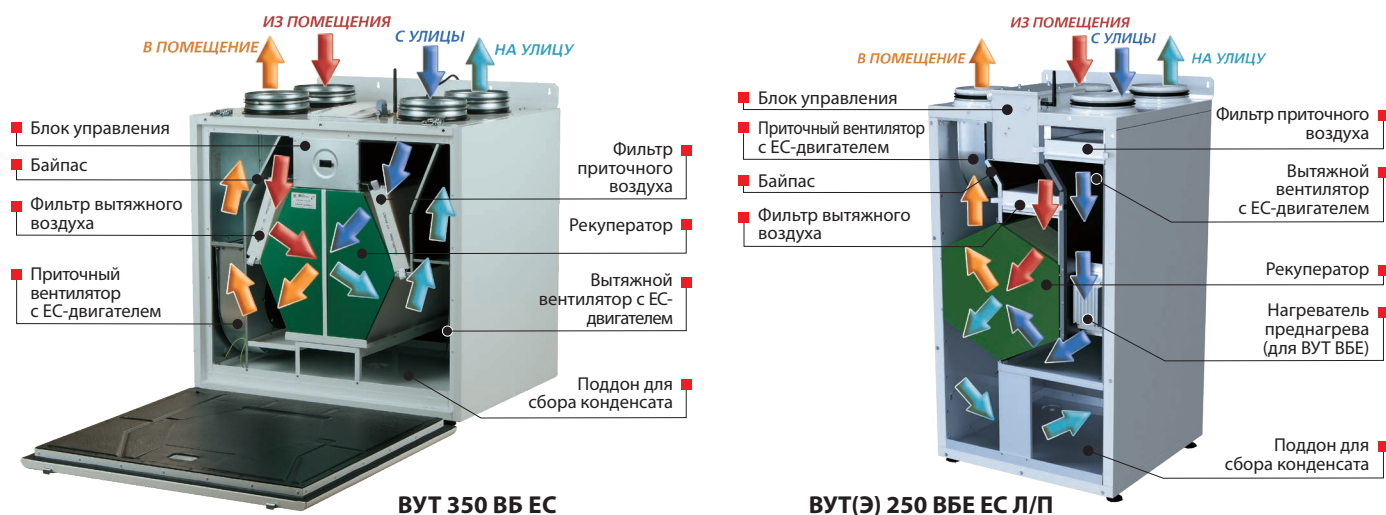

## ПРИТОЧНО-ВЫТЯЖНЫЕ УСТАНОВКИ С РЕКУПЕРАЦИЕЙ ТЕПЛА

### Технические данные

	ВУТ 160 В ЕС	ВУЭ 160 В ЕС	ВУТ 160 ВБ ЕС	ВУЭ 160 ВБ ЕС	ВУТ 160 В1 ЕС	ВУЭ 160 В1 ЕС	ВУТ 160 В1Б ЕС	ВУЭ 160 В1Б ЕС
Напряжение питания 50 (60) Гц, В					1~230			
Максимальная мощность, Вт					57			
Максимальный ток, А					0,5			
Максимальный расход воздуха, м³/ч					200			
Частота вращения, мин⁻¹					3770			
Уровень звукового давления на расст. 3 м, дБА	24				22			
Температура перемещаемого воздуха, °С					-25...+40			
Материал корпуса	Окрашенная сталь							
Изоляция	20 мм минеральной ваты				40 мм минеральной ваты			
Вытяжной фильтр	G4							
Приточный фильтр	F7 (G4 – опция)							
Диаметр подключаемого воздуховода, мм	Ø125							
Масса, кг	34		36		42		44	
Эффективность рекуперации, %	85–93	76–92	85–93	76–92	85–93	76–92	85–93	76–92
Тип рекуператора	Противоток							
Материал рекуператора	Полистирол	Энтальпийный	Полистирол	Энтальпийный	Полистирол	Энтальпийный	Полистирол	Энтальпийный
Класс энергоэффективности для A14, A21	A+	A	A+	A	A+	A	A+	A

### ВЕНТС ВУТ/ВУЭ В(Б) ЕС

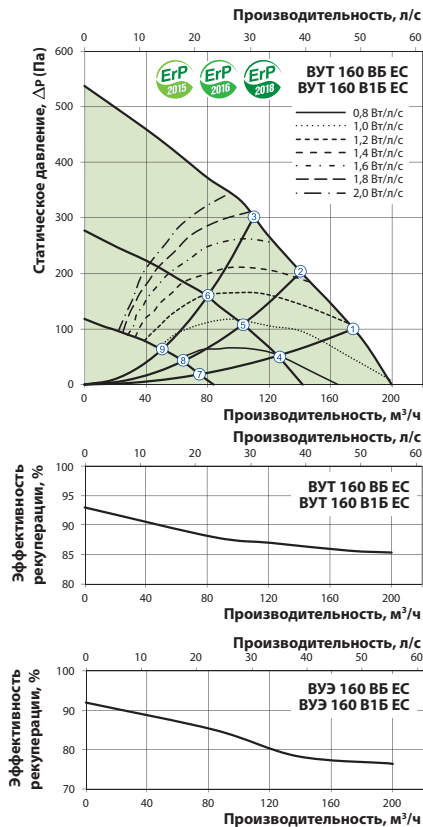

#### ВУТ 160 В ЕС, ВУЭ 160 В ЕС, ВУТ 160 ВБ ЕС, ВУЭ 160 ВБ ЕС

Уровень звуковой мощности по фильтру А	Общ. дБА	Октавные полосы частот, Гц							LpA, 3 м дБА	LpA, 1 м дБА		
		63	125	250	500	1000	2000	4000			8000	
L <sub>WA</sub> ко входу притока	дБА	52	28	46	49	41	35	33	36	29		
L <sub>WA</sub> К выходу притока	дБА	60	32	52	58	47	37	36	41	35		
L <sub>WA</sub> ко входу вытяжки	дБА	51	27	45	49	41	36	32	35	29		
L <sub>WA</sub> К выходу вытяжки	дБА	60	31	50	59	48	36	36	41	32		
L <sub>WA</sub> К окружению	дБА	45	25	41	42	34	31	28	27	22	24	34

#### ВУТ 160 В1 ЕС, ВУЭ 160 В1 ЕС, ВУТ 160 В1Б ЕС, ВУЭ 160 В1Б ЕС

Уровень звуковой мощности по фильтру А	Общ. дБА	Октавные полосы частот, Гц							LpA, 3 м дБА	LpA, 1 м дБА		
		63	125	250	500	1000	2000	4000			8000	
L <sub>WA</sub> ко входу притока	дБА	52	28	46	49	41	35	33	36	29		
L <sub>WA</sub> К выходу притока	дБА	60	32	52	58	47	37	36	41	35		
L <sub>WA</sub> ко входу вытяжки	дБА	51	27	45	49	41	36	32	35	29		
L <sub>WA</sub> К выходу вытяжки	дБА	60	31	50	59	48	36	36	41	32		
L <sub>WA</sub> К окружению	дБА	43	23	39	39	33	29	25	25	20	22	32

**Технические данные**

	ВУТ 250 ВБ ЕС Л/П	ВУЭ 250 ВБ ЕС Л/П	ВУТ 250 ВБЕ ЕС Л/П	ВУЭ 250 ВБЕ ЕС Л/П
Напряжение питания 50 (60) Гц, В			1~230	
Максимальная мощность, Вт			180	
Максимальный ток, А			1,37	
Мощность электрического нагревателя, Вт	-		1400	
Ток электрического нагревателя, А	-		6,09	
Макс. мощность установки с электрическим нагревателем, Вт	180		1580	
Макс. ток установки с электрическим нагревателем, А	1,37		7,46	
Максимальный расход воздуха, м <sup>3</sup> /ч			390	
Частота вращения, мин <sup>-1</sup>			2600	
Уровень звукового давления на расст. 3 м, дБА			35	
Температура перемещаемого воздуха, °С			-25...+40	
Материал корпуса	Окрашенная сталь			
Изоляция	30 мм минеральной ваты			
Вытяжной фильтр	G4			
Приточный фильтр	G4 (F7 – опция)			
Диаметр подключаемого воздуховода, мм	Ø160			
Масса, кг	66			
Эффективность рекуперации, %	88–95	78–90	88–95	78–90
Тип рекуператора	Противоток			
Материал рекуператора	Полистирол	Энтальпийный	Полистирол	Энтальпийный
Класс энергоэффективности для A14, A21	A+	A	A+	A

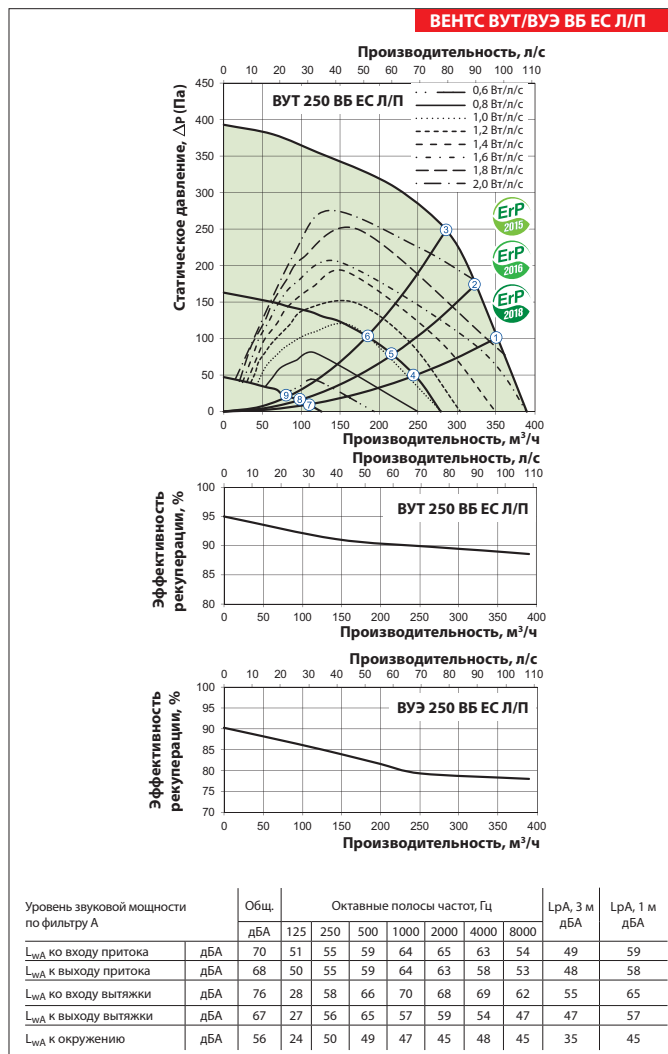

# ПРИТОЧНО-ВЫТЯЖНЫЕ УСТАНОВКИ С РЕКУПЕРАЦИЕЙ ТЕПЛА

## Технические данные

	ВУТ 350 В1Б ЕС	ВУЭ 350 В1Б ЕС	ВУТ 350 ВБ ЕС	ВУЭ 350 ВБ ЕС
Напряжение питания 50 (60) Гц, В	1~230		1~230	
Максимальная мощность, Вт	169		178	
Максимальный ток, А	1,3		1,4	
Максимальный расход воздуха, м³/ч	420		450	
Частота вращения, мин⁻¹	3200		3200	
Уровень звукового давления на расст. 3 м, дБА	28		28	
Температура перемещаемого воздуха, °С	-25...+40		-25...+40	
Материал корпуса	Окрашенная сталь		Окрашенная сталь	
Изоляция	40 мм минеральной ваты		40 мм минеральной ваты	
Вытяжной фильтр	G4		G4	
Приточный фильтр	F7 (G4 – опция)		F7 (G4 – опция)	
Диаметр подключаемого воздуховода, мм	Ø160		Ø160	
Масса, кг	57		64	
Эффективность рекуперации, %	85–92	74–91	85–92	73–91
Тип рекуператора	Противоток		Противоток	
Материал рекуператора	Полистирол	Энтальпийный	Полистирол	Энтальпийный
Класс энергоэффективности для A14, A21	A+	A	A+	A

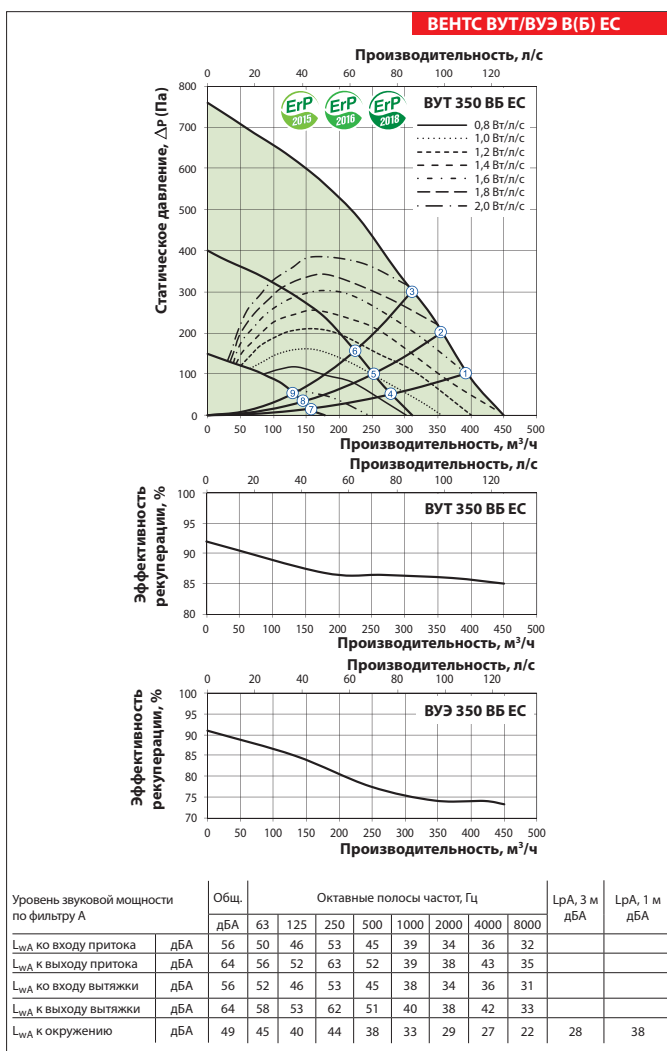
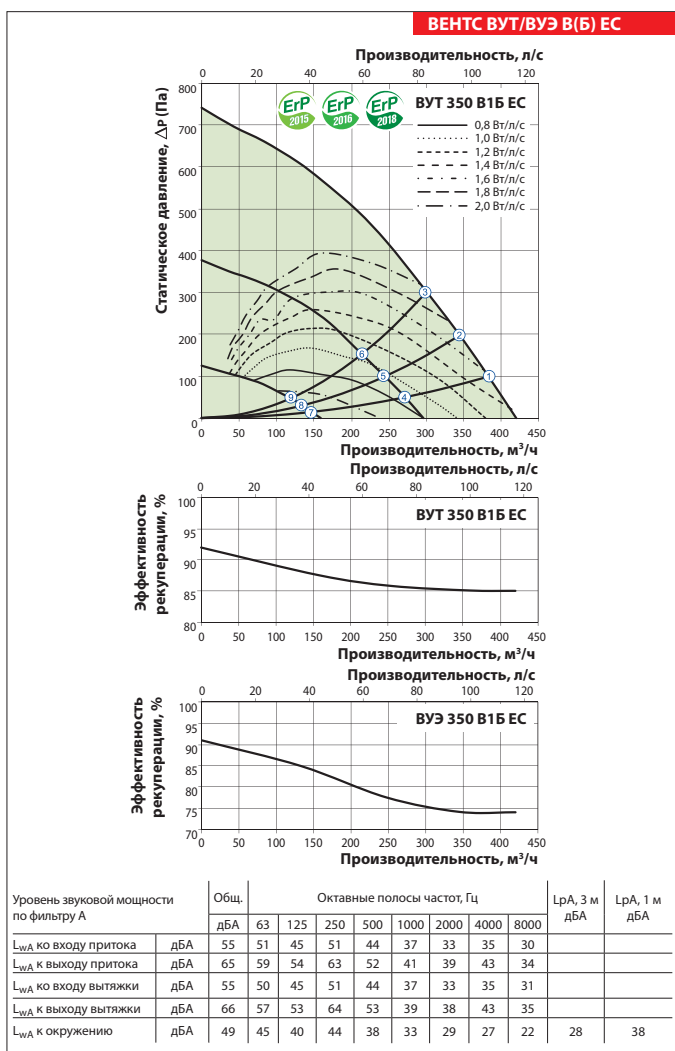

**Технические данные**

	ВУТ 550 ВБ ЕС	ВУЭ 550 ВБ ЕС
Напряжение питания 50 (60) Гц, В	1~230	
Максимальная мощность, Вт	337	
Максимальный ток, А	2,4	
Максимальный расход воздуха, м³/ч	690	
Частота вращения, мин⁻¹	2860	
Уровень звукового давления на расст. 3 м, дБА	26	
Температура перемещаемого воздуха, °С	-25...+40	
Материал корпуса	Окрашенная сталь	
Изоляция	40 мм минеральной ваты	
Вытяжной фильтр	G4	
Приточный фильтр	F7 (G4 – опция)	
Диаметр подключаемого воздуховода, мм	Ø200	
Масса, кг	82	
Эффективность рекуперации, %	84–92	73–91
Тип рекуператора	Противоток	
Материал рекуператора	Полистирол	Энтальпийный
Класс энергоэффективности для A14, A21	A+	A

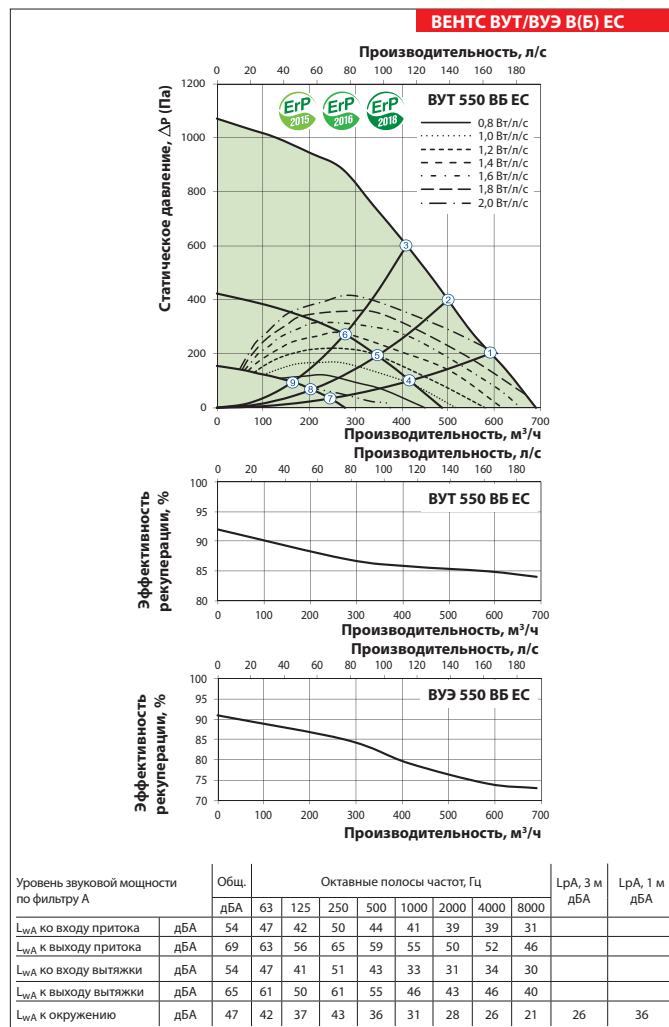

## ПРИТОЧНО-ВЫТЯЖНЫЕ УСТАНОВКИ С РЕКУПЕРАЦИЕЙ ТЕПЛА

### Технические данные

ВУТ 350 ВБ ЕС				ВУТ 550 ВБ ЕС			
Конфигурация выходного патрубка	Производительность, л/с	Удельная мощность, Вт/л/с	Эффективность теплообмена, %	Конфигурация выходного патрубка	Производительность, л/с	Удельная мощность, Вт/л/с	Эффективность теплообмена, %
Кухня + 1 дополнительное помещение с повышенной влажностью	21	0,71	88	Кухня + 1 дополнительное помещение с повышенной влажностью	21	0,71	87
Кухня + 2 дополнительных помещения с повышенной влажностью	29	0,64	88	Кухня + 2 дополнительных помещения с повышенной влажностью	29	0,63	88
Кухня + 3 дополнительных помещения с повышенной влажностью	37	0,68	87	Кухня + 3 дополнительных помещения с повышенной влажностью	37	0,63	88
Кухня + 4 дополнительных помещения с повышенной влажностью	45	0,76	86	Кухня + 4 дополнительных помещения с повышенной влажностью	45	0,72	88
Кухня + 5 дополнительных помещений с повышенной влажностью	53	0,86	86	Кухня + 5 дополнительных помещений с повышенной влажностью	53	0,84	88
Кухня + 6 дополнительных помещений с повышенной влажностью	61	1,07	85	Кухня + 6 дополнительных помещений с повышенной влажностью	61	0,98	87
Кухня + 7 дополнительных помещений с повышенной влажностью	69	1,26	85	Кухня + 7 дополнительных помещений с повышенной влажностью	69	1,16	87

### Определение температуры воздуха после рекуператора:

$$t = t_{\text{нар}} + k_{\text{рек}} * (t_{\text{выт}} - t_{\text{нар}}) / 100,$$

где

$t_{\text{нар}}$  – температура наружного воздуха, °С;

$t_{\text{выт}}$  – температура вытяжного воздуха, °С;

$k_{\text{рек}}$  – эффективность рекуперации (по диаграмме), %.

Точка	Мощность, Вт				
	ВУТ 160 В ЕС ВУТ 160 ВБ ЕС ВУТ 160 В1 ЕС ВУТ 160 В1Б ЕС ВУЭ 160 В ЕС ВУЭ 160 ВБ ЕС ВУЭ 160 В1 ЕС ВУЭ 160 В1Б ЕС	ВУТ 250 ВБ ЕС Л/П ВУЭ 250 ВБ ЕС Л/П	ВУТ 350 В1Б ЕС ВУЭ 350 В1Б ЕС	ВУТ 350 ВБ ЕС ВУЭ 350 ВБ ЕС	ВУТ 550 ВБ ЕС ВУЭ 550 ВБ ЕС
1	57	180	168	177	337
2	56	179	166	175	337
3	54	168	162	170	337
4	28	63	65	71	118
5	27	57	64	71	113
6	26	52	62	69	107
7	14	15	18	21	34
8	13	15	17	21	66
9	13	14	17	21	32

### Технические данные

Точка	Уровень звукового давления на расстоянии 3 м (1 м), дБА				
	ВУТ 160 В ЕС ВУТ 160 ВБ ЕС ВУТ 160 В1 ЕС ВУТ 160 В1Б ЕС ВУЭ 160 В ЕС ВУЭ 160 ВБ ЕС ВУЭ 160 В1 ЕС ВУЭ 160 В1Б ЕС	ВУТ 250 ВБ ЕС Л/П ВУЭ 250 ВБ ЕС Л/П	ВУТ 350 В1Б ЕС ВУЭ 350 В1Б ЕС	ВУТ 350 ВБ ЕС ВУЭ 350 ВБ ЕС	ВУТ 550 ВБ ЕС ВУЭ 550 ВБ ЕС
1	24 (34)	35 (45)	28 (38)	28 (38)	26 (36)
2	23 (33)	35 (45)	27 (37)	27 (37)	26 (36)
3	23 (33)	35 (45)	27 (37)	27 (37)	25 (35)
4	20 (30)	24 (34)	23 (33)	23 (33)	24 (34)
5	20 (30)	24 (34)	22 (32)	22 (32)	24 (34)
6	20 (30)	23 (33)	22 (32)	22 (32)	22 (32)
7	13 (23)	18 (27)	15 (25)	15 (25)	15 (25)
8	13 (23)	17 (27)	14 (24)	14 (24)	14 (24)
9	13 (23)	17 (27)	14 (24)	14 (24)	13 (23)

### Габаритные размеры



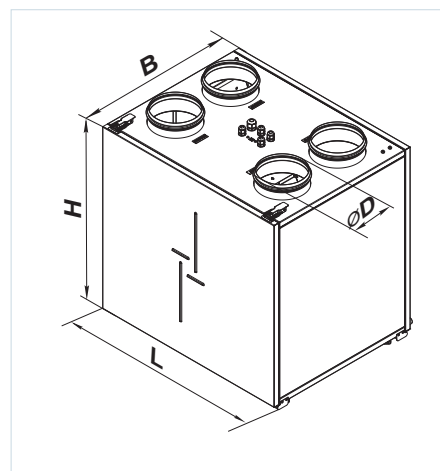





Модель	Размеры, мм			
	Ø D	В	Н	L
ВУТ/ВУЭ 160 В ЕС	125	330	550	600
ВУТ/ВУЭ 160 В1 ЕС	125	370	590	640
ВУТ/ВУЭ 160 ВБ ЕС	125	330	580	600
ВУТ/ВУЭ 160 В1Б ЕС	125	370	620	640
ВУТ/ВУЭ 250 ВБ ЕС Л/П	160	560	970	560
ВУТ/ВУЭ 350 ВБ ЕС	160	583	675	730
ВУТ/ВУЭ 350 В1Б ЕС	160	470	675	730
ВУТ/ВУЭ 550 ВБ ЕС	200	720	675	823









## ПРИТОЧНО-ВЫТЯЖНЫЕ УСТАНОВКИ С РЕКУПЕРАЦИЕЙ ТЕПЛА

### Принадлежности к приточно-вытяжным установкам

Тип	Панельный фильтр G4	Панельный фильтр F7	Панель управления LCD	Панель управления	Панель управления с Wi-Fi	Внутренний датчик влажности	Датчик CO <sub>2</sub> с индикацией	Датчик CO <sub>2</sub>	Датчик влажности
									
ВУТ 160 В ЕС А14			-	-	-				
ВУЭ 160 В ЕС А14			-	-	-				
ВУТ 160 ВБ ЕС А21			A25	A22	A22 Wi-Fi				
ВУТ 160 ВБ ЕС А14			-	-	-				
ВУЭ 160 ВБ ЕС А21			A25	A22	A22 Wi-Fi				
ВУЭ 160 ВБ ЕС А14	СФ 285x195x10	СФ 285x195x10	-	-	-				
ВУТ 160 В1 ЕС А14	G4	F7	-	-	-				
ВУЭ 160 В1 ЕС А14			-	-	-				
ВУТ 160 В1Б ЕС А21			A25	A22	A22 Wi-Fi				
ВУТ 160 В1Б ЕС А14			-	-	-				
ВУЭ 160 В1Б ЕС А21			A25	A22	A22 Wi-Fi				
ВУЭ 160 В1Б ЕС А14			-	-	-				
ВУТ 250 ВБ ЕС А21			A25	A22	A22 Wi-Fi				
ВУТ 250 ВБ ЕС А14	СФ 340x170x48	СФ 340x170x48	-	-	-	HV2	CO2-1	CO2-2	HR-S
ВУЭ 250 ВБ ЕС А21	G4	F7	A25	A22	A22 Wi-Fi				
ВУЭ 250 ВБ ЕС А14			-	-	-				
ВУТ 350 В1Б ЕС А21			A25	A22	A22 Wi-Fi				
ВУТ 350 В1Б ЕС А14	СФ 384x196x40	СФ 384x196x40	-	-	-				
ВУЭ 350 В1Б ЕС А21	G4	F7	A25	A22	A22 Wi-Fi				
ВУЭ 350 В1Б ЕС А14			-	-	-				
ВУТ 350 ВБ ЕС А21			A25	A22	A22 Wi-Fi				
ВУТ 350 ВБ ЕС А14	СФ 500x196x40	СФ 500x196x40	-	-	-				
ВУЭ 350 ВБ ЕС А21	G4	F7	A25	A22	A22 Wi-Fi				
ВУЭ 350 ВБ ЕС А14			-	-	-				
ВУТ 550 ВБ ЕС А21			A25	A22	A22 Wi-Fi				
ВУТ 550 ВБ ЕС А14	СФ 630x198x40	СФ 630x198x40	-	-	-				
ВУЭ 550 ВБ ЕС А21	G4	F7	A25	A22	A22 Wi-Fi				
ВУЭ 550 ВБ ЕС А14			-	-	-				

Тип	Датчик УОС (0-10 В)	Датчик CO <sub>2</sub> (0-10 В)	Датчик влажности (0-10 В)	Кухонная вытяжка	Электронагреватель преднагрева	Электронагреватель догрева	Сифон гидравлический	Воздушный клапан	Электропривод	Летняя вставка
										
ВУТ 160 В ЕС А14	-	-	-	КН-1	-	-	СГ-32	КРВ 125		ВЛ С6 366/285
ВУЭ 160 В ЕС А14	-	-	-		-	-	-			
ВУТ 160 ВБ ЕС А21	DPWQ30600	DPWQ40200	DPWC11200		НКП-125 А21 В.2	НКД-125 А21 В.2	СГ-32			
ВУТ 160 ВБ ЕС А14	-	-	-		-	-	-			
ВУЭ 160 ВБ ЕС А21	DPWQ30600	DPWQ40200	DPWC11200		НКП-125 А21 В.2	НКД-125 А21 В.2	-			
ВУЭ 160 ВБ ЕС А14	-	-	-		-	-	-			
ВУТ 160 В1 ЕС А14	-	-	-		-	-	СГ-32			
ВУЭ 160 В1 ЕС А14	-	-	-		-	-	-			
ВУТ 160 В1Б ЕС А21	DPWQ30600	DPWQ40200	DPWC11200		НКП-125 А21 В.2	НКД-125 А21 В.2	СГ-32			
ВУТ 160 В1Б ЕС А14	-	-	-		-	-	-			
ВУЭ 160 В1Б ЕС А21	DPWQ30600	DPWQ40200	DPWC11200		НКП-125 А21 В.2	НКД-125 А21 В.2	-			
ВУЭ 160 В1Б ЕС А14	-	-	-		-	-	-			
ВУТ 250 ВБ ЕС А21	DPWQ30600	DPWQ40200	DPWC11200	-	НКД-160 А21 В.2	СГ-32	КРВ 160		ВЛ С6 366/285	
ВУТ 250 ВБ ЕС А14	-	-	-	-	-	-				
ВУЭ 250 ВБ ЕС А21	DPWQ30600	DPWQ40200	DPWC11200	-	НКД-160 А21 В.2	-				
ВУЭ 250 ВБ ЕС А14	-	-	-	-	-	-				
ВУТ 350 В1Б ЕС А21	DPWQ30600	DPWQ40200	DPWC11200	НКП-160 А21 В.2	НКД-160 А21 В.2	СГ-32				
ВУТ 350 В1Б ЕС А14	-	-	-	-	-	-				
ВУЭ 350 В1Б ЕС А21	DPWQ30600	DPWQ40200	DPWC11200	НКП-160 А21 В.2	НКД-160 А21 В.2	-				
ВУЭ 350 В1Б ЕС А14	-	-	-	-	-	-				
ВУТ 350 ВБ ЕС А21	DPWQ30600	DPWQ40200	DPWC11200	НКП-160 А21 В.2	НКД-160 А21 В.2	СГ-32				
ВУТ 350 ВБ ЕС А14	-	-	-	-	-	-				
ВУЭ 350 ВБ ЕС А21	DPWQ30600	DPWQ40200	DPWC11200	НКП-160 А21 В.2	НКД-160 А21 В.2	-				
ВУЭ 350 ВБ ЕС А14	-	-	-	-	-	-				
ВУТ 550 ВБ ЕС А21	DPWQ30600	DPWQ40200	DPWC11200	НКП-200 А21 В.2	НКД-200 А21 В.2	СГ-32	КРВ 200			
ВУТ 550 ВБ ЕС А14	-	-	-	-	-	-				
ВУЭ 550 ВБ ЕС А21	DPWQ30600	DPWQ40200	DPWC11200	НКП-200 А21 В.2	НКД-200 А21 В.2	-				
ВУЭ 550 ВБ ЕС А14	-	-	-	-	-	-				

Вариант применения

Вентиляционный колпак



Пленум потолочный с анемостатом

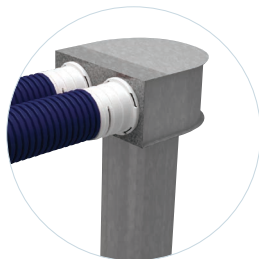

Воздуховод изолированный Изовент 150

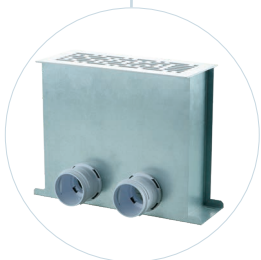
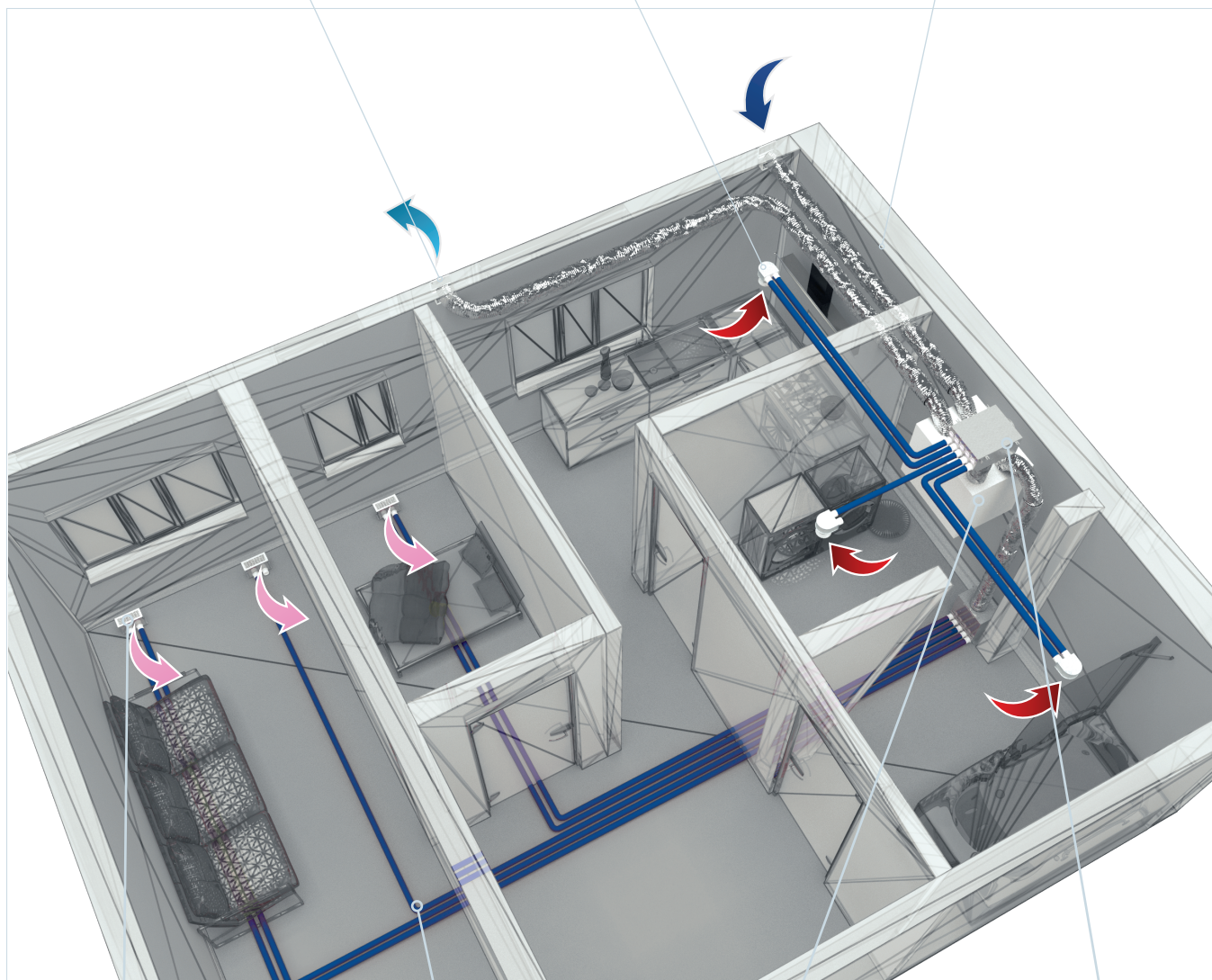

Напольный пленум с решеткой

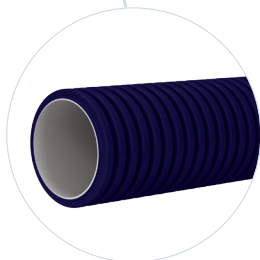

Воздуховод FlexiVent



Приточно-вытяжная установка

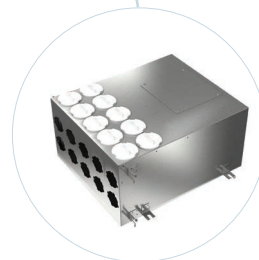

Коллектор