

100 Бейс турбо



Вентс Бейс - осевой бытовой вытяжной вентилятор системы Design Concept, предназначенный для использования в помещениях с нормальной и повышенной влажностью: кухнях, душевых и ваннх комнатах, санузлах и т.д.

- Максимальный расход воздуха: 122
- Уровень звукового давления LpA на расстоянии 3 м: 36
- Тип двигателя: АС
- Тип крыльчатки: Осевой
- Материал корпуса: Пластик

	Единица измерения	100 Бейс турбо
Размер подключаемого воздуховода	мм	100
Скорость	-	1
Минимальное напряжение питания	В	220
Максимальное напряжение питания	В	240
Частота сети питания	Гц	50/60
Номинальная мощность	Вт	15
Максимальный ток	А	0.1
Максимальный расход воздуха	м ³ /час	122
Скорость вращения	-	2400
Уровень звукового давления LpA на расстоянии 3 м	дБ(А)	36
Минимальная температура окружающего воздуха	°С	1
Максимальная температура окружающего воздуха	°С	40
Класс защиты	-	IP24

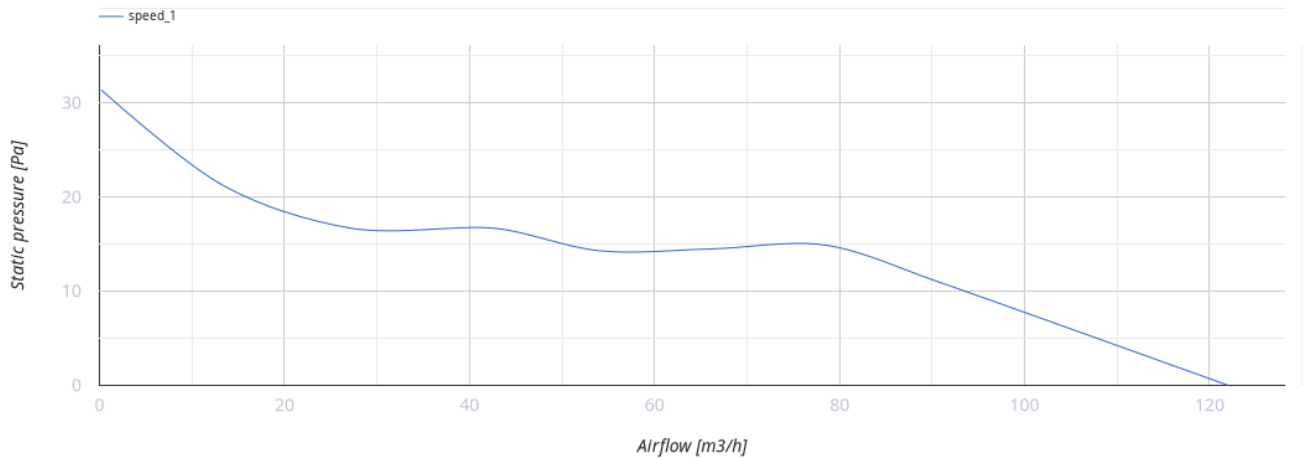

Размеры



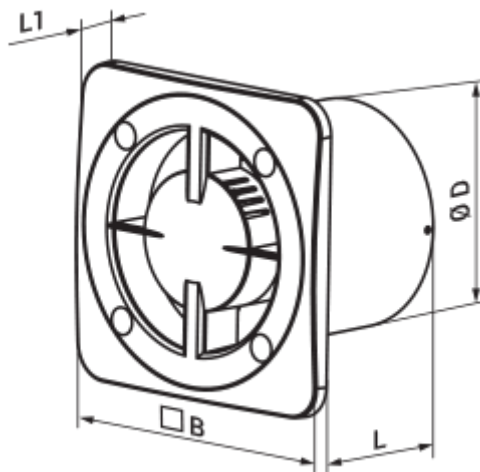





ØD	B	L	L1
99	140	88	13



Аксессуары

Панели

Наименование	Фото	Описание
ФП 180 Плейн		Сменные декоративные лицевые панели - универсальное решение позволяющее подобрать дизайн вентилятора или вентиляционной решетки под любой интерьер ванной или кухни.
ФП 160 Плейн		Сменные декоративные лицевые панели - универсальное решение позволяющее подобрать дизайн вентилятора или вентиляционной решетки под любой интерьер ванной или кухни.
ФП 180 Плейн красный		Сменные декоративные лицевые панели - универсальное решение позволяющее подобрать дизайн вентилятора или вентиляционной решетки под любой интерьер ванной или кухни.

ФПБ 180/100 Глас-1		Сменные декоративные лицевые панели - универсальное решение позволяющее подобрать дизайн вентилятора или вентиляционной решетки под любой интерьер ванной или кухни.
ФПБ 160 Глас-1		Сменные декоративные лицевые панели - универсальное решение позволяющее подобрать дизайн вентилятора или вентиляционной решетки под любой интерьер ванной или кухни.
ФПБ 160 Глас-1 красный		Сменные декоративные лицевые панели - универсальное решение позволяющее подобрать дизайн вентилятора или вентиляционной решетки под любой интерьер ванной или кухни.
ФПБ 180/100 Глас-1 красный		Сменные декоративные лицевые панели - универсальное решение позволяющее подобрать дизайн вентилятора или вентиляционной решетки под любой интерьер ванной или кухни.
ФПБ 160 Глас-1 черный		Сменные декоративные лицевые панели - универсальное решение позволяющее подобрать дизайн вентилятора или вентиляционной решетки под любой интерьер ванной или кухни.
ФПБ 180/100 Глас-1 черный		Сменные декоративные лицевые панели - универсальное решение позволяющее подобрать дизайн вентилятора или вентиляционной решетки под любой интерьер ванной или кухни.
ФП 180 Плейн голд		Сменные декоративные лицевые панели - универсальное решение позволяющее подобрать дизайн вентилятора или вентиляционной решетки под любой интерьер ванной или кухни.
ФП 180 Плейн дим		Сменные декоративные лицевые панели - универсальное решение позволяющее подобрать дизайн вентилятора или вентиляционной решетки под любой интерьер ванной или кухни.

Фланцы

Наименование	Фото	Описание
ФО 100		Фланец оконный применяется для всех вентиляторов ВЕНТС за исключением моделей серий ВКО, ВКО1, iFan, Квайт, МАО, ЦФ

Экодизайн

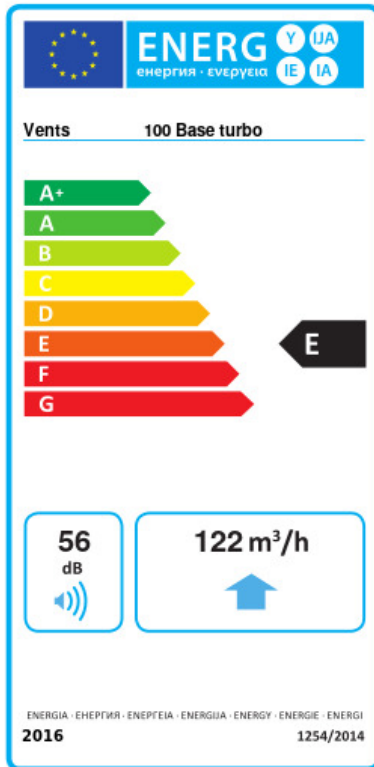

Торговая марка	Вентс					
Модель	100 Бейс турбо					
Удельное потребление энергии (кВт.час/(м ² /год))	Холодный		Умеренный		Теплый	
	-29.7	B	-13.3	E	-3.9	F
Тип установки	Unidirectional					
Тип привода	Односкоростной					
Тип теплообменника	Нет					
Максимальный расход воздуха (м ³ /час)	122					
Потребляемая мощность (Вт)	15					
Эталонный объемный расход (м ³ /с)	0.024					
Удельный потребляемая мощность в исходной точке (Вт/(м ³ /час))	0.123					
Способ управления приводом	Ручное управление					
Максимальные внешние утечки (%)	2.7					
Декларируемый тип вентиляционной единицы	RVU UVU					
Sound power level (дБ(A))	56					
Годовое потребление электричества (кВт.час/год)	Холодный		Умеренный		Теплый	
	154		154		154	
Годовое сохранение тепла (кВт.час/год)	Холодный		Умеренный		Теплый	
	3355		1715		776	