

100 Флип ТН



Осевой вентилятор с низким уровнем шума и энергопотребления для вытяжной вентиляции

- Уровень звукового давления LpA на расстоянии 3 м: 27
- Материал корпуса: Пластик
- Таймер: Таймер выключения

	Единица измерения	100 Флип ТН
Размер подключаемого воздуховода	мм	100
Фазность	-	1
Минимальное напряжение питания	В	220
Максимальное напряжение питания	В	240
Частота сети питания	Гц	50
Номинальная мощность	Вт	8
Максимальный ток	А	0.05
Максимальный расход воздуха	м³/час	85
Скорость вращения	-	2000
Уровень звукового давления LpA на расстоянии 3 м	дБ(А)	27
Вес	кг	0.51
Минимальная температура окружающего воздуха	°С	1
Максимальная температура окружающего воздуха	°С	45
Класс защиты	-	IP44
Материал крыльчатки	-	Пластик

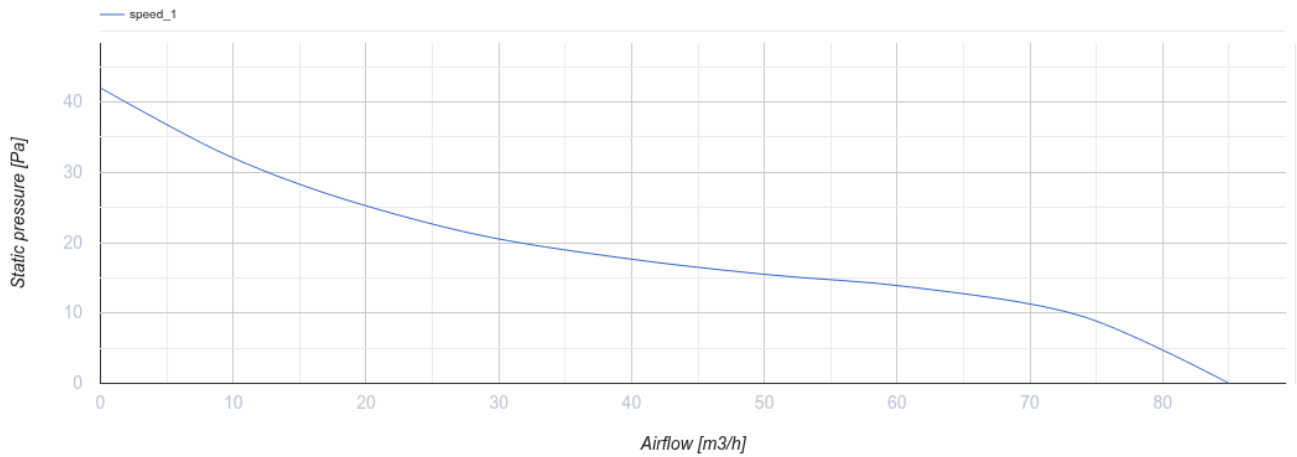

Размеры

Ø D	B	L	L1
99	160	79	38

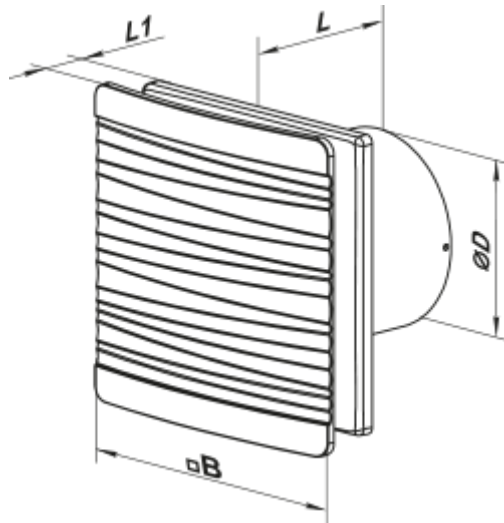

Аксессуары

Пластиковые

Наименование	Фото	Описание
MB 100 B		Пластиковые решетки с наклонными ламелями, двухэлементные

Соединительно-монтажные элементы

Наименование	Фото	Описание
--------------	------	----------

ПВТ 050/10		ПВХ клейкая лента – изоляционная лента, состоящая из пластифицированной поливинилхлоридной основы с нанесенным на нее клеевым слоем
ПВТ 050/30		ПВХ клейкая лента – изоляционная лента, состоящая из пластифицированной поливинилхлоридной основы с нанесенным на нее клеевым слоем
ПВТ 050/50		ПВХ клейкая лента – изоляционная лента, состоящая из пластифицированной поливинилхлоридной основы с нанесенным на нее клеевым слоем
Х 100		Хомуты предназначены для быстрого и надежного монтажа и соединения различных элементов вентиляционной системы круглого сечения. Изготовлены из полосы нержавеющей стали



Плоские воздуховоды

Наименование	Фото	Описание
1805		Для стенного монтажа

Гибкие воздуховоды

Наименование	Фото	Описание
Поливент Н		Гибкий неутеплённый воздуховод из металлизированной плёнки

Аксессуары к крышным вентиляторам

Наименование	Фото	Описание
КО 100		Обратный клапан предназначен для бытовых вентиляторов
КО1 100		Обратный клапан предназначен для бытовых вентиляторов

Оконные проветриватели

Наименование	Фото	Описание
ПО 400		Проветриватель оконный для приточной естественной вентиляции

Пластиковые

Наименование	Фото	Описание
--------------	------	----------

МВ 102 ВК		Приточно-вытяжные колпаки
---------------------------	---	---------------------------

Металлические

Наименование	Фото	Описание
МВМ 102 В Н		Вытяжные колпаки металлические

Экодизайн

Торговая марка	Вентс					
Модель	100 Флип ТН					
Удельное потребление энергии (кВт.час/(м ² /год))	Холодный		Умеренный		Теплый	
	-53.4	A+	-26.4	B	-10.9	E
Тип установки	Однонаправленная					
Тип привода	Односкоростной					
Тип теплообменника	Нет					
Максимальный расход воздуха (м ³ /час)	85					
Потребляемая мощность (Вт)	8					
Эталонный объемный расход (м ³ /с)	0.017					
Удельный потребляемая мощность в исходной точке (Вт/(м ³ /час))	0.094					
Способ управления приводом	Локальное регулирование потребления					
Максимальные внешние утечки (%)	2.7					
Декларируемый тип вентиляционной единицы	RVU UVU					
Sound power level (дБ(A))	47					
Годовое потребление электричества (кВт.час/год)	Холодный		Умеренный		Теплый	
	77		77		77	
Годовое сохранение тепла (кВт.час/год)	Холодный		Умеренный		Теплый	
	5536		2830		1280	