

125 Бейс Т Л Б



Вентс Бейс - осевой бытовой вытяжной вентилятор системы Design Concept, предназначенный для использования в помещениях с нормальной и повышенной влажностью: кухнях, душевых и ванных комнатах, санузлах и т.д.

- Максимальный расход воздуха: 147
- Уровень звукового давления LpA на расстоянии 3 м: 29
- Тип двигателя: АС
- Тип крыльчатки: Осевой
- Материал корпуса: Пластик
- Таймер: Таймер выключения

	Единица измерения	125 Бейс Т Л Б
Размер подключаемого воздуховода	мм	125
Скорость	-	1
Минимальное напряжение питания	В	220
Максимальное напряжение питания	В	240
Частота сети питания	Гц	50/60
Номинальная мощность	Вт	8
Максимальный ток	А	0.053
Максимальный расход воздуха	м ³ /час	147
Скорость вращения	-	1600
Уровень звукового давления LpA на расстоянии 3 м	дБ(А)	29
Минимальная температура окружающего воздуха	°С	1
Максимальная температура окружающего воздуха	°С	40
Класс защиты	-	IP24





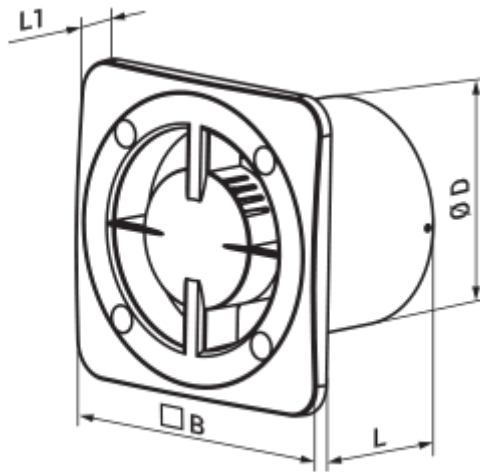



Размеры







ØD	B	L	L1
124	165	88	16



Аксессуары

Панели

Наименование	Фото	Описание
ФП 180 Плейн		Сменные декоративные лицевые панели - универсальное решение позволяющее подобрать дизайн вентилятора или вентиляционной решетки под любой интерьер ванной или кухни.
ФП 180 Плейн красный		Сменные декоративные лицевые панели - универсальное решение позволяющее подобрать дизайн вентилятора или вентиляционной решетки под любой интерьер ванной или кухни.
ФП 180 Плейн черный сапфир		Сменные декоративные лицевые панели - универсальное решение позволяющее подобрать дизайн вентилятора или вентиляционной решетки под любой интерьер ванной или кухни.
ФП 180 Плейн металллик		Сменные декоративные лицевые панели - универсальное решение позволяющее подобрать дизайн вентилятора или вентиляционной решетки под любой интерьер ванной или кухни.
ФП 180 Плейн вин		Сменные декоративные лицевые панели - универсальное решение позволяющее подобрать дизайн вентилятора или вентиляционной решетки под любой интерьер ванной или кухни.
ФПБ 180/125 Диск		Сменные декоративные лицевые панели - универсальное решение позволяющее подобрать дизайн вентилятора или вентиляционной решетки под любой интерьер ванной или кухни.
ФП 180 Аква		Сменные декоративные лицевые панели - универсальное решение позволяющее подобрать дизайн вентилятора или вентиляционной решетки под любой интерьер ванной или кухни.
ФП 180 Марс		Сменные декоративные лицевые панели - универсальное решение позволяющее подобрать дизайн вентилятора или вентиляционной решетки под любой интерьер ванной или кухни.
ФП 180 Мистери		Сменные декоративные лицевые панели - универсальное решение позволяющее подобрать дизайн вентилятора или вентиляционной решетки под любой интерьер ванной или кухни.

ФП 180 Плейн хром		Сменные декоративные лицевые панели - универсальное решение позволяющее подобрать дизайн вентилятора или вентиляционной решетки под любой интерьер ванной или кухни.
ФП 180 Плейн алюмат		Сменные декоративные лицевые панели - универсальное решение позволяющее подобрать дизайн вентилятора или вентиляционной решетки под любой интерьер ванной или кухни.
ФПБ 180/125 Глас-1		Сменные декоративные лицевые панели - универсальное решение позволяющее подобрать дизайн вентилятора или вентиляционной решетки под любой интерьер ванной или кухни.
ФПБ 180/125 Глас-1 красный		Сменные декоративные лицевые панели - универсальное решение позволяющее подобрать дизайн вентилятора или вентиляционной решетки под любой интерьер ванной или кухни.
ФПБ 180/125 Глас-1 черный		Сменные декоративные лицевые панели - универсальное решение позволяющее подобрать дизайн вентилятора или вентиляционной решетки под любой интерьер ванной или кухни.
ФП 180 Плейн голд		Сменные декоративные лицевые панели - универсальное решение позволяющее подобрать дизайн вентилятора или вентиляционной решетки под любой интерьер ванной или кухни.
ФП 180 Плейн дим		Сменные декоративные лицевые панели - универсальное решение позволяющее подобрать дизайн вентилятора или вентиляционной решетки под любой интерьер ванной или кухни.

Кухонные вытяжки (зонты)

Наименование	Фото	Описание
ФО 125		Фланец оконный применяется для всех вентиляторов ВЕНТС за исключением моделей серий ВКО, ВКО1, iFan, Квайт, МАО, ЦФ