

## 125 ЛД Л турбо



Осевые декоративные вентиляторы для  
вытяжной вентиляции

- Уровень звукового давления LpA на расстоянии 3 м: 36
- Материал корпуса: Пластик

	Единица измерения	125 ЛД Л турбо
Размер подключаемого воздуховода	мм	125
Фазность	-	1
Минимальное напряжение питания	В	220
Максимальное напряжение питания	В	240
Частота сети питания	Гц	50
Номинальная мощность	Вт	24
Максимальный ток	А	0.105
Максимальный расход воздуха	м³/час	209
Скорость вращения	-	2400
Уровень звукового давления LpA на расстоянии 3 м	дБ(А)	36
Вес	кг	0.84
Минимальная температура окружающего воздуха	°С	1
Максимальная температура окружающего воздуха	°С	40
Класс защиты	-	IP34
Материал крыльчатки	-	Пластик

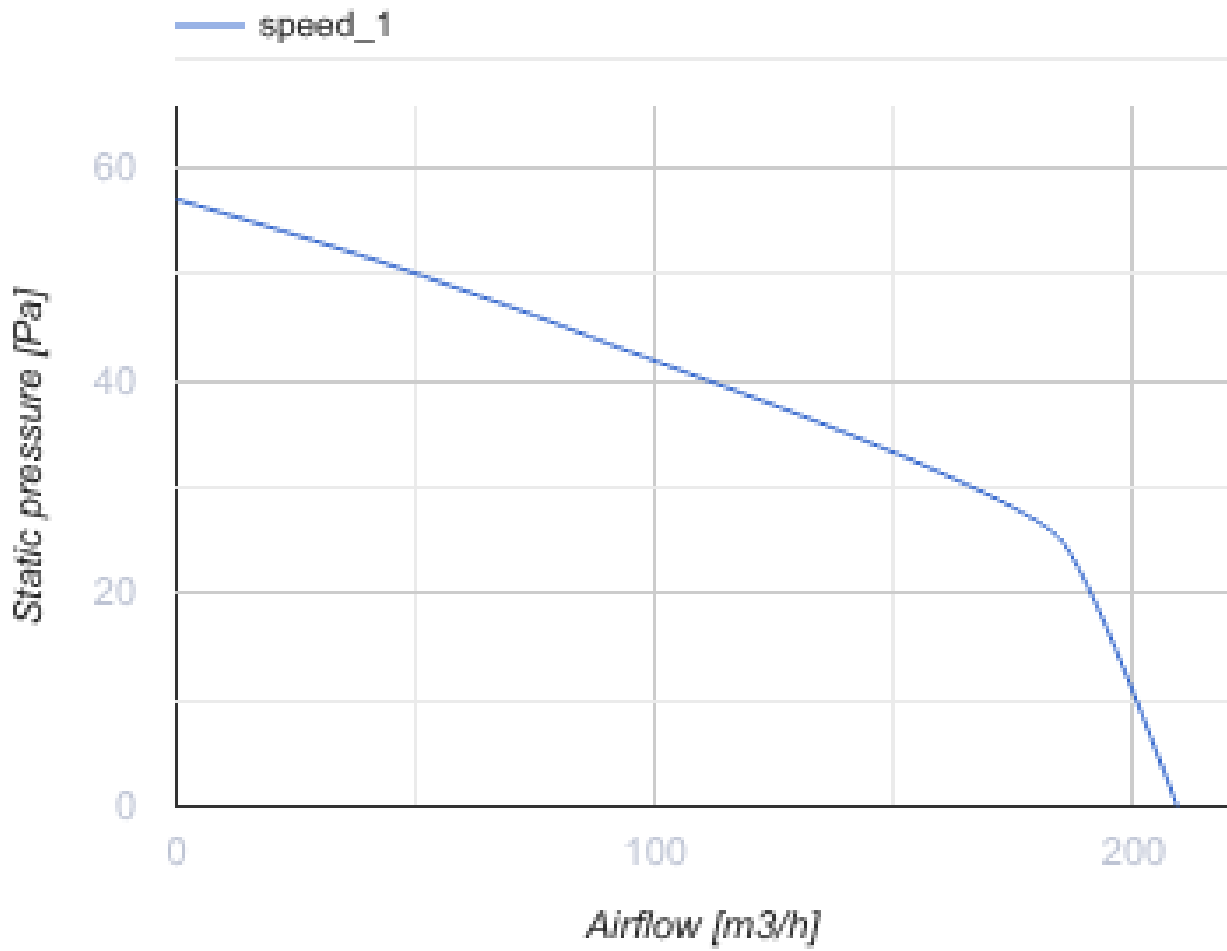

## Размеры

∅D	B	H	L	L1
125	177	140	135	34

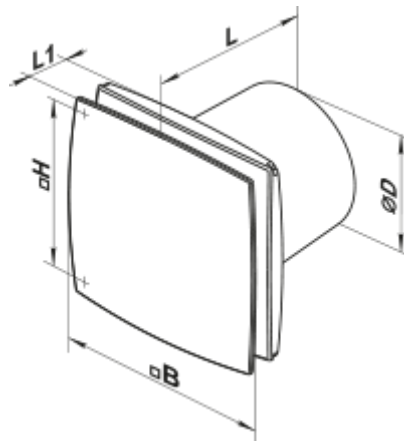

## Аксессуары

### Пластиковые

Наименование	Фото	Описание
<a href="#">MB 120 B</a>		Пластиковые решетки с наклонными ламелями, двухэлементные

### Соединительно-монтажные элементы

Наименование	Фото	Описание
<a href="#">PBT 050/10</a>		ПВХ клейкая лента - изоляционная лента, состоящая из пластифицированной поливинилхлоридной основы с нанесенным на нее клеевым слоем
<a href="#">PBT 050/30</a>		ПВХ клейкая лента - изоляционная лента, состоящая из пластифицированной поливинилхлоридной основы с нанесенным на нее клеевым слоем
<a href="#">PBT 050/50</a>		ПВХ клейкая лента - изоляционная лента, состоящая из пластифицированной поливинилхлоридной основы с нанесенным на нее клеевым слоем
<a href="#">X 125</a>		Хомуты предназначены для быстрого и надежного монтажа и соединения различных элементов вентиляционной системы круглого сечения. Изготовлены из полосы нержавеющей стали

### Плоские воздуховоды

Наименование	Фото	Описание
<a href="#">2805</a>		Для стенного монтажа

### Гибкие воздуховоды

Наименование	Фото	Описание
<a href="#">Поливент Н</a>		Гибкий неутеплённый воздуховод из металлизированной плёнки

### Аксессуары к крышным вентиляторам

Наименование	Фото	Описание
<a href="#">КО 125</a>		Обратный клапан предназначен для бытовых вентиляторов

### Оконные проветриватели

Наименование	Фото	Описание
--------------	------	----------

<a href="#">ПО 400</a>		Проветриватель оконный для приточной естественной вентиляции
------------------------	---	--

### Пластиковые

Наименование	Фото	Описание
<a href="#">МВ 122 ВК</a>		Приточно-вытяжные колпаки

### Металлические

Наименование	Фото	Описание
<a href="#">МВМ 122 В Н</a>		Вытяжные колпаки металлические

## Экодизайн

Торговая марка	Вентс					
Модель	125 ЛД Л турбо					
Удельное потребление энергии (кВт.час/(м <sup>2</sup> /год))	Холодный		Умеренный		Теплый	
	30	B	13.6	E	4.2	F
Тип установки	Однонаправленная					
Тип привода	Односкоростной					
Тип теплообменника	Нет					
Максимальный расход воздуха (м <sup>3</sup> /час)	209					
Потребляемая мощность (Вт)	24					
Эталонный объемный расход (м <sup>3</sup> /с)	0.041					
Удельный потребляемая мощность в исходной точке (Вт/(м <sup>3</sup> /час))	0.115					
Способ управления приводом	Ручное управление					
Максимальные внешние утечки (%)	2.7					
Декларируемый тип вентиляционной единицы	RVU UVU					
Sound power level (дБ(A))	56					
Годовое потребление электричества (кВт.час/год)	Холодный		Умеренный		Теплый	
	144		144		144	
Годовое сохранение тепла (кВт.час/год)	Холодный		Умеренный		Теплый	
	3355		1715		776	