

125 MA T



Осевые вентиляторы с автоматическими жалюзи, для вытяжной вентиляции

- Уровень звукового давления LpA на расстоянии 3 м: 35
- Материал корпуса: Пластик
- Таймер: Таймер выключения

	Единица измерения	125 MA T
Размер подключаемого воздуховода	мм	125
Фазность	-	1
Минимальное напряжение питания	В	220
Максимальное напряжение питания	В	240
Частота сети питания	Гц	50
Номинальная мощность	Вт	22
Максимальный ток	А	0.1
Максимальный расход воздуха	м³/час	185
Скорость вращения	-	2400
Уровень звукового давления LpA на расстоянии 3 м	дБ(А)	35
Вес	кг	0.75
Минимальная температура окружающего воздуха	°C	1
Максимальная температура окружающего воздуха	°C	40
Класс защиты	-	IP24
Материал крыльчатки	-	Пластик

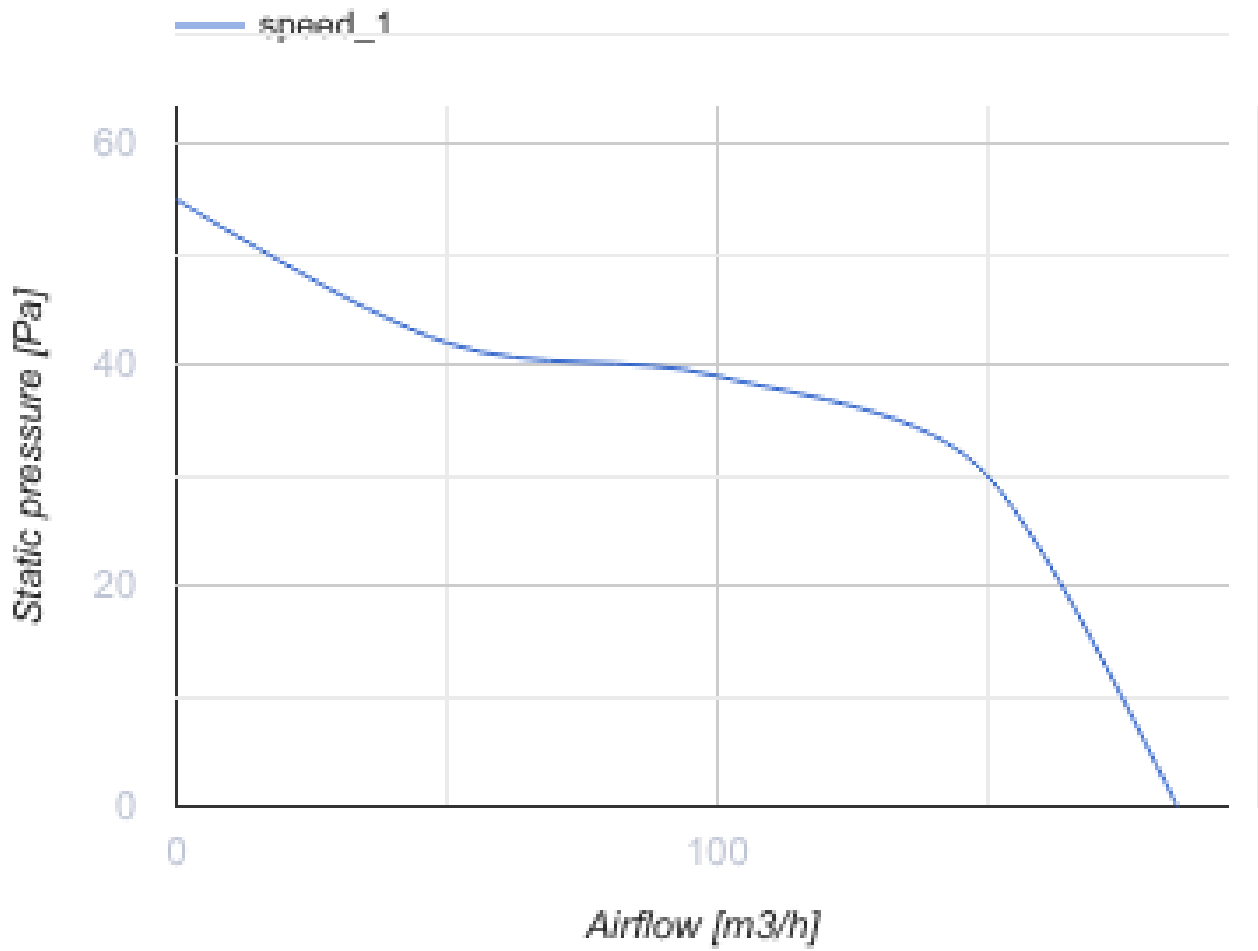

Размеры

ØD	B	B1	B2	H	L	L1
125	190	174	128	173	98	33

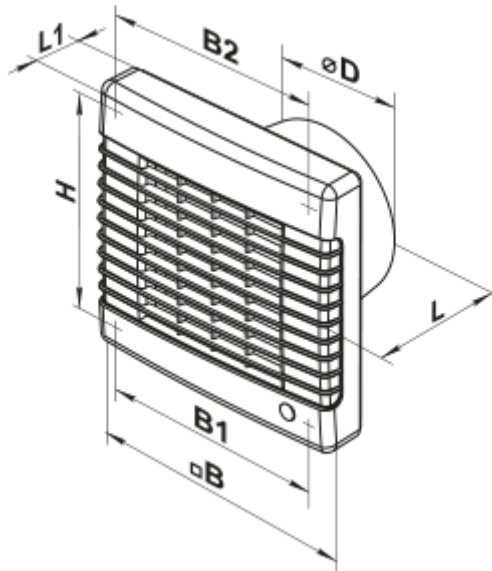

Аксессуары

Пластиковые

Наименование	Фото	Описание
МВ 120 В		Пластиковые решетки с наклонными ламелями, двухэлементные

Соединительно-монтажные элементы

Наименование	Фото	Описание
ПВХ 050/10		ПВХ клейкая лента - изоляционная лента, состоящая из пластифицированной поливинилхлоридной основы с нанесенным на нее клеевым слоем
ПВХ 050/30		ПВХ клейкая лента - изоляционная лента, состоящая из пластифицированной поливинилхлоридной основы с нанесенным на нее клеевым слоем
ПВХ 050/50		ПВХ клейкая лента - изоляционная лента, состоящая из пластифицированной поливинилхлоридной основы с нанесенным на нее клеевым слоем
X 125		Хомуты предназначены для быстрого и надежного монтажа и соединения различных элементов вентиляционной системы круглого сечения. Изготовлены из полосы нержавеющей стали

Плоские воздуховоды

Наименование	Фото	Описание
2805		Для стенного монтажа

Гибкие воздуховоды

Наименование	Фото	Описание
Поливент Н		Гибкий неутеплённый воздуховод из металлизированной плёнки

Аксессуары к крышным вентиляторам

Наименование	Фото	Описание
КО 125		Обратный клапан предназначен для бытовых вентиляторов

Оконные проветриватели

Наименование	Фото	Описание
ПО 400		Проветриватель оконный для приточной естественной вентиляции

Пластиковые

Наименование	Фото	Описание
МВ 122 ВК		Приточно-вытяжные колпаки

Металлические

Наименование	Фото	Описание
МВМ 122 В Н		Вытяжные колпаки металлические