

## Буст-1 250 ЕС Ун



Канальные вентиляторы смешанного типа в шумоизолированных корпусах с ЕС-двигателями

- Максимальный расход воздуха: 1750
- Уровень звукового давления LpA на расстоянии 3 м: 48
- Шумоизоляция
- Тип двигателя: ЕС
- Управление: Регулятор скорости
- Тип крыльчатки: Смешанный
- Материал корпуса: Оцинкованная сталь
- Установка в любом положении
- Датчик температуры: Выносной

	Единица измерения	Буст-1 250 ЕС Ун
Размер подключаемого воздуховода	мм	250
Скорость	-	1
Фазность	-	1
Минимальное напряжение питания	В	230
Максимальное напряжение питания	В	230
Частота сети питания	Гц	50/60
Номинальная мощность	Вт	168
Максимальный ток	А	1.34
Максимальный расход воздуха	м <sup>3</sup> /час	1750
Скорость вращения	-	3282
Уровень звукового давления LpA на расстоянии 3 м	дБ(А)	48
Вес	кг	9.8
Максимальная температура перемещаемого воздуха	°С	55
Минимальная температура перемещаемого воздуха	°С	-25
Минимальная температура окружающего воздуха	°С	1
Максимальная температура окружающего воздуха	°С	40
Класс защиты	-	IPX4
Класс защиты привода	-	IP44

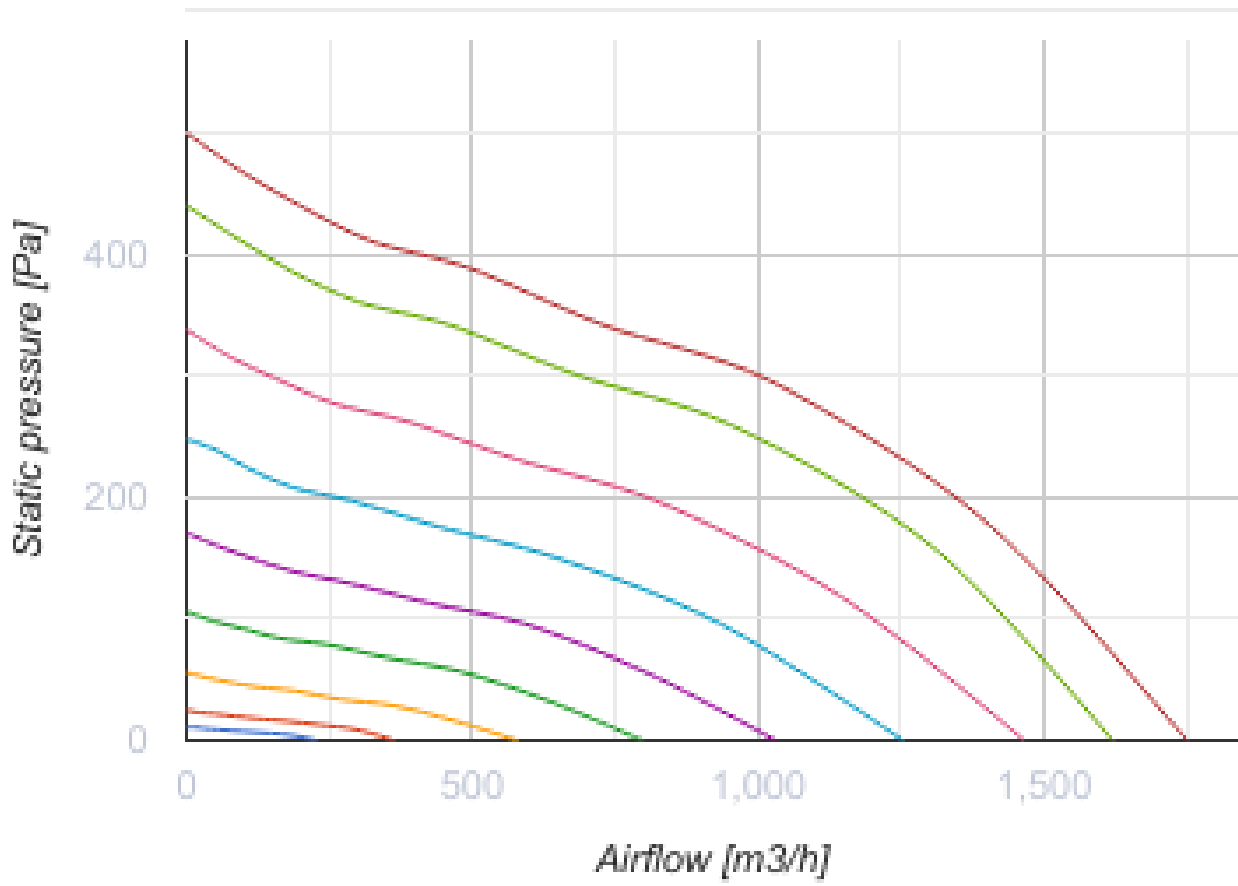

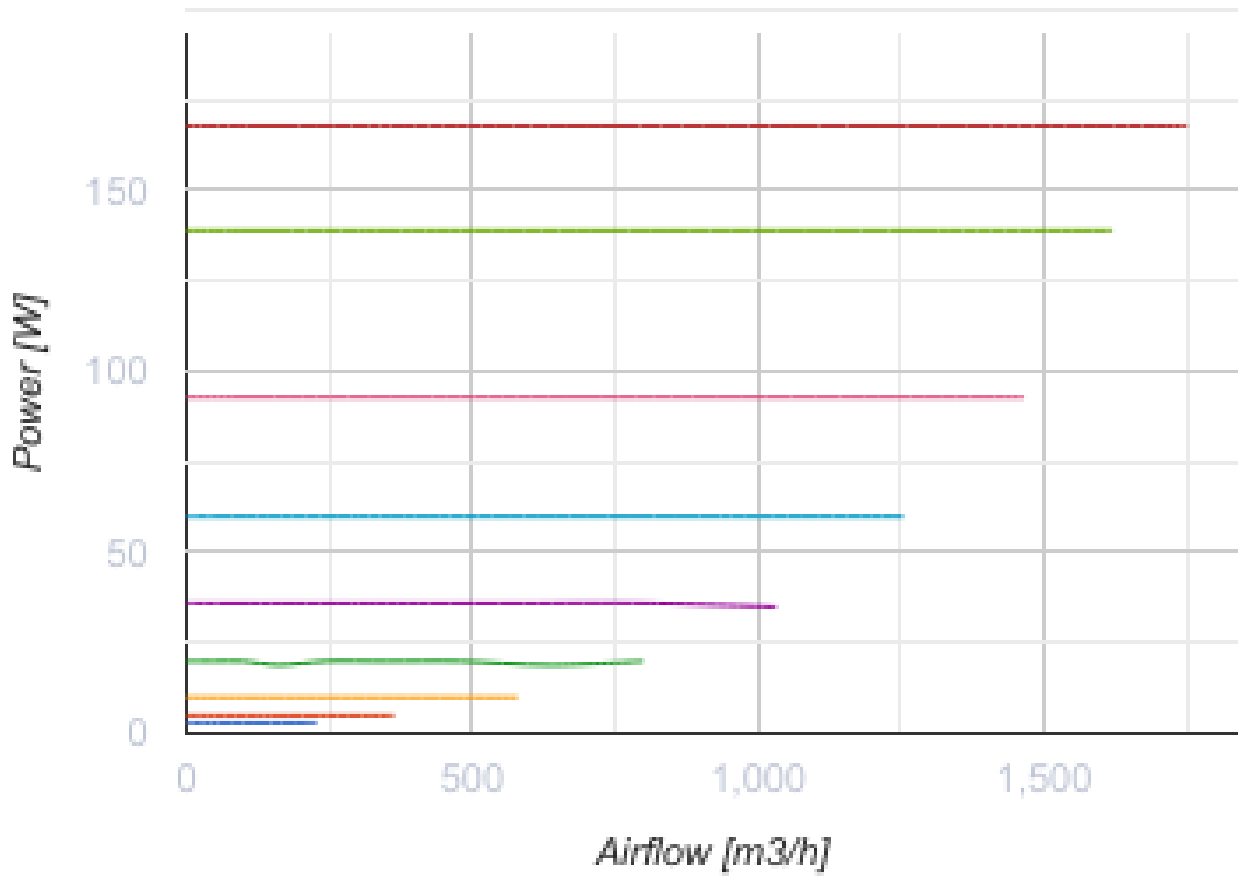

### Размеры

Ø D	Ø D1	B	L	L1
249	337	389	601	739



## Аксессуары

### Для круглых каналов

Наименование	Фото	Описание
<a href="#">CP 250/600</a>		Шумоглушитель для поглощения шума, возникающего при работе вентиляционного оборудования и распространяющегося по воздуховодам вентиляционных систем
<a href="#">CP 250/900</a>		Шумоглушитель для поглощения шума, возникающего при работе вентиляционного оборудования и распространяющегося по воздуховодам вентиляционных систем
<a href="#">CP 250/1200</a>		Шумоглушитель для поглощения шума, возникающего при работе вентиляционного оборудования и распространяющегося по воздуховодам вентиляционных систем



### Для круглых каналов

Наименование	Фото	Описание
<a href="#">ФБ 250</a>		Фильтры кассетные
<a href="#">ФБК 250-4</a>		Карманный фильтр
<a href="#">ФБК 250-5</a>		Карманный фильтр
<a href="#">ФБК 250-7</a>		Карманный фильтр

### Электрические нагреватели

Наименование	Фото	Описание
<a href="#">НК 250-1,2-1</a>		Нагреватель канальный электрический
<a href="#">НК 250-2,0-1</a>		Нагреватель канальный электрический
<a href="#">НК 250-2,4-1</a>		Нагреватель канальный электрический
<a href="#">НК 250-3,0-1</a>		Нагреватель канальный электрический

### Водяные нагреватели

Наименование	Фото	Описание
<a href="#">НКВ 250-2</a>		Канальные водяные нагреватели для подогрева приточного воздуха в системах вентиляции круглого сечения, а также могут использоваться в качестве подогревателя в приточных или приточно-вытяжных установках
<a href="#">НКВ 250-4</a>		Канальные водяные нагреватели для подогрева приточного воздуха в системах вентиляции круглого сечения, а также могут использоваться в качестве подогревателя в приточных или приточно-вытяжных установках

### Для круглых каналов

Наименование	Фото	Описание
<a href="#">КОМ 250</a>		Обратный клапан с подпружиненными пластинами для перекрытия воздушного потока в круглых воздуховодах и предотвращения движения воздуха в обратном направлении при выключенной системе вентиляции
<a href="#">КОМу 250</a>		Обратный клапан с подпружиненными пластинами для перекрытия воздушного потока в круглых воздуховодах и предотвращения движения воздуха в обратном направлении при выключенной системе вентиляции
<a href="#">КР 250</a>		Воздушная заслонка для регулирования расхода воздуха в вентиляционных каналах круглого сечения

### Регуляторы скорости

Наименование	Фото	Описание
<a href="#">P-1/010</a>		Регулятор скорости для ЕС-двигателей