

Буст-І 315 ЕС



Канальные вентиляторы смешанного типа с ЕС-двигателями в корпусе с шумо- и теплоизоляцией

- Максимальный расход воздуха: 3090
- Уровень звукового давления LpA на расстоянии 3 м: 47
- Шумоизоляция
- Тип двигателя: ЕС
- Тип крыльчатки: Смешанный
- Материал корпуса: Оцинкованная сталь
- Установка в любом положении

	Единица измерения	Буст-І 315 ЕС
Размер подключаемого воздуховода	мм	315
Скорость	-	1
Фазность	-	1
Минимальное напряжение питания	В	230
Максимальное напряжение питания	В	230
Частота сети питания	Гц	50/60
Номинальная мощность	Вт	353
Максимальный ток	А	1.56
Максимальный расход воздуха	м ³ /час	3090
Скорость вращения	-	2470
Уровень звукового давления LpA на расстоянии 3 м	дБ(А)	47
Вес	кг	20.7
Максимальная температура перемещаемого воздуха	°С	55
Минимальная температура перемещаемого воздуха	°С	-25
Минимальная температура окружающего воздуха	°С	1
Максимальная температура окружающего воздуха	°С	40
Класс защиты	-	IPX4
Класс защиты привода	-	IP44

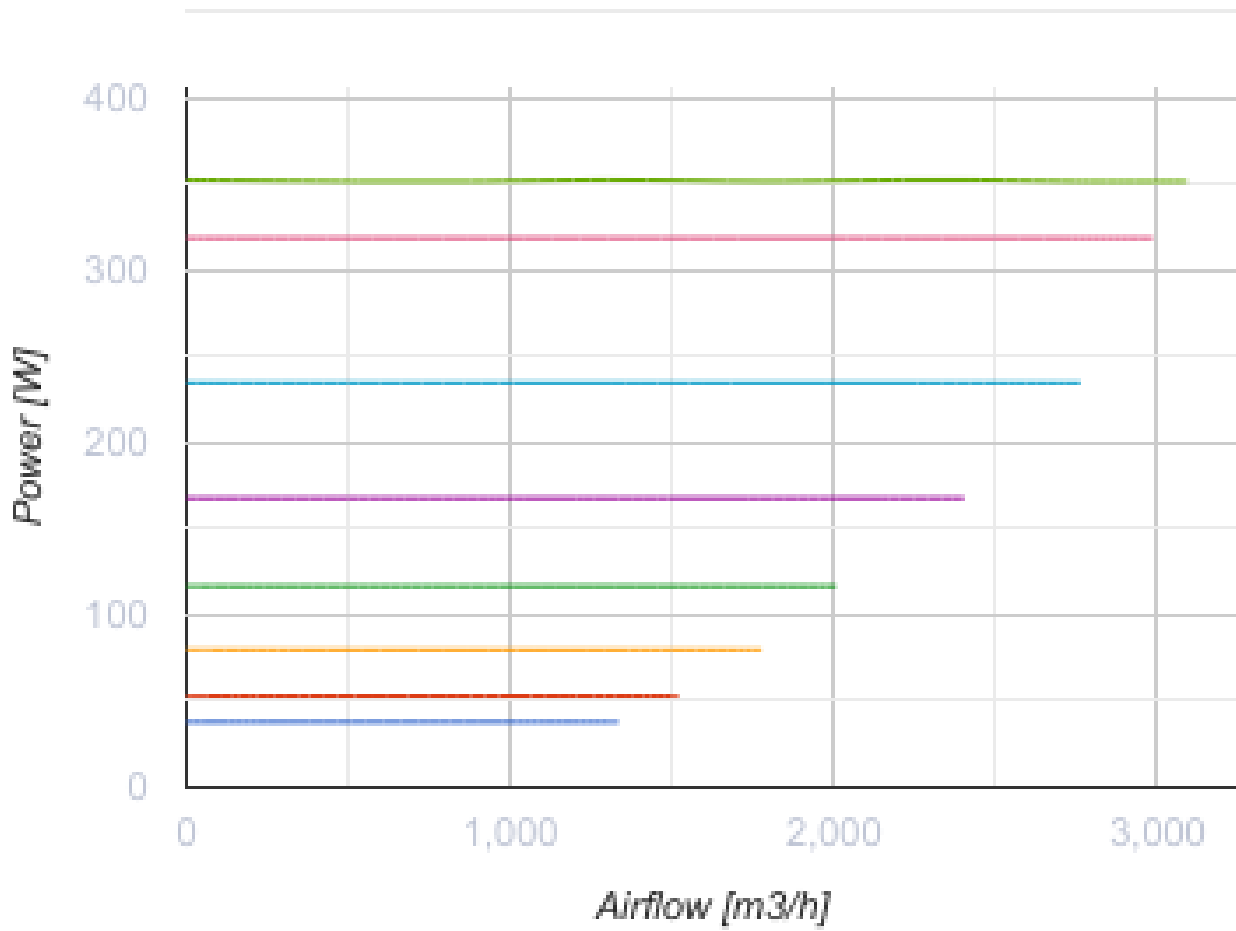

Размеры

Ø D	Ø D1	B	L	L1
314	412	468	601	739

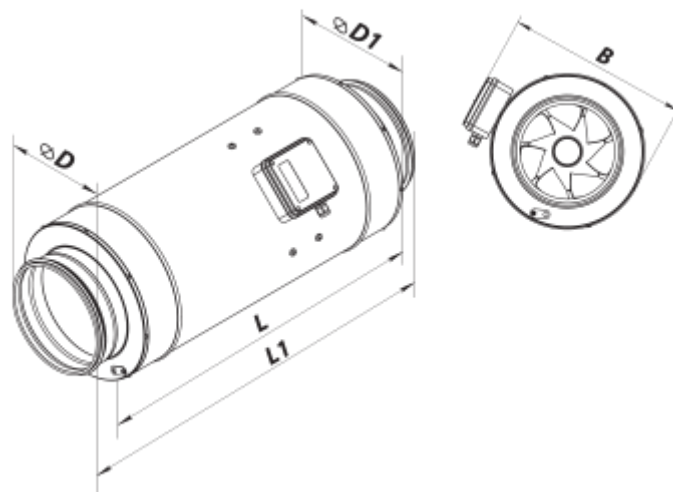



Аксессуары

Для круглых каналов

Наименование	Фото	Описание
CP 315/600		Шумоглушитель для поглощения шума, возникающего при работе вентиляционного оборудования и распространяющегося по воздуховодам вентиляционных систем
CP 315/900		Шумоглушитель для поглощения шума, возникающего при работе вентиляционного оборудования и распространяющегося по воздуховодам вентиляционных систем
CP 315/1200		Шумоглушитель для поглощения шума, возникающего при работе вентиляционного оборудования и распространяющегося по воздуховодам вентиляционных систем

Для круглых каналов



Наименование	Фото	Описание
ФБ 315		Фильтры кассетные
ФБК 315-4		Карманный фильтр
ФБК 315-5		Карманный фильтр
ФБК 315-7		Карманный фильтр

Электрические нагреватели

Наименование	Фото	Описание
НК 315-1,2-1		Нагреватель канальный электрический
НК 315-2,0-1		Нагреватель канальный электрический
НК 315-2,4-1		Нагреватель канальный электрический

Водяные нагреватели

Наименование	Фото	Описание
--------------	------	----------

НКВ 315-2		Канальные водяные нагреватели для подогрева приточного воздуха в системах вентиляции круглого сечения, а также могут использоваться в качестве подогревателя в приточных или приточно-вытяжных установках
НКВ 315-4		Канальные водяные нагреватели для подогрева приточного воздуха в системах вентиляции круглого сечения, а также могут использоваться в качестве подогревателя в приточных или приточно-вытяжных установках

Для круглых каналов

Наименование	Фото	Описание
КОМ 315		Обратный клапан с подпружиненными пластинами для перекрытия воздушного потока в круглых воздуховодах и предотвращения движения воздуха в обратном направлении при выключенной системе вентиляции
КОМу 315		Обратный клапан с подпружиненными пластинами для перекрытия воздушного потока в круглых воздуховодах и предотвращения движения воздуха в обратном направлении при выключенной системе вентиляции
КР 315		Воздушная заслонка для регулирования расхода воздуха в вентиляционных каналах круглого сечения

Регуляторы скорости

Наименование	Фото	Описание
P-1/010		Регулятор скорости для ЕС-двигателей

Экодизайн

Торговая марка	Вентс
Модель	Буст-1 315 EC
Тип привода	Integrated VSD
Тип теплообменника	Нет
Номинальный расход воздуха (м ³ /с)	0.496
Статическое давление при номинальном расходе воздуха (Па)	380
Максимальные внешние утечки (%)	2.7
Статическая эффективность (%)	54.6
Эффективная мощность (кВт)	0.352
Sound power level (дБ(A))	67
Декларируемый тип вентиляционной единицы	NRVU UVU