

ФлексиВент 1001125/75x2

Для приточных или вытяжных систем жилых помещений. Для распределения воздуха от вентиляционной установки по каналам

- Материал корпуса: Алюцинк

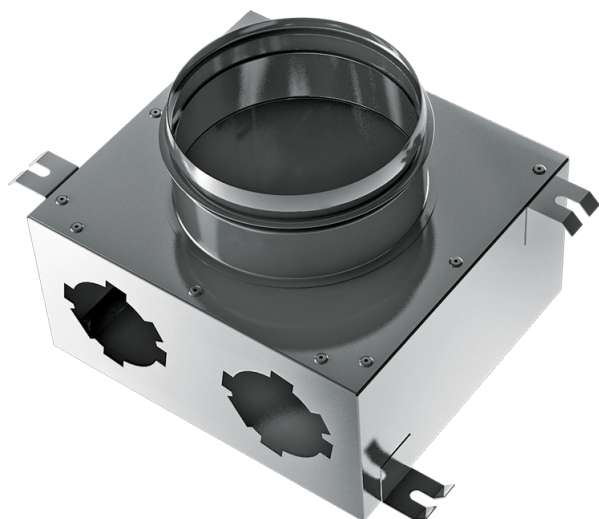

	Единица измерения	ФлексиВент 1001125/75x2
Размер подключаемого воздуховода	мм	75

Размеры

$\varnothing D$	$\varnothing D1$	H	L	W
67	124	100	196	178

