

ФлексиВент 1060160/52x8

Для приточных или вытяжных систем жилых помещений. Для распределения воздуха от вентиляционной установки по каналам

- Материал корпуса: Полипропилен

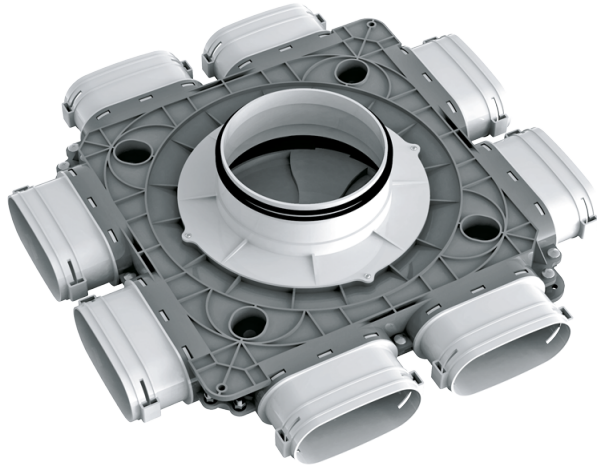

	Единица измерения	ФлексиВент 1060160/52x8
Размер подключаемого воздуховода	мм	52
Минимальная температура окружающего воздуха	°C	-20
Максимальная температура окружающего воздуха	°C	60

Размеры

Ø D	H	L
159	121	488

