

КАМ 150 (КФК+ГФК)



Каминные вентиляторы

- Максимальный расход воздуха: 520
- Уровень звукового давления LpA на расстоянии 3 м: 42
- Тип двигателя: АС
- Материал корпуса: Оцинкованная сталь

| | Единица измерения | КАМ 150 (КФК+ГФК) |
|--|---------------------|-------------------|
| Фазность | - | 1 |
| Минимальное напряжение питания | В | 230 |
| Максимальное напряжение питания | В | 230 |
| Частота сети питания | Гц | 50 |
| Номинальная мощность | Вт | 115 |
| Максимальный ток | А | 0.84 |
| Максимальный расход воздуха | м ³ /час | 520 |
| Уровень звукового давления LpA на расстоянии 3 м | дБ(А) | 42 |
| Вес | кг | 9.7 |
| Максимальная температура перемещаемого воздуха | °С | 150 |
| Класс защиты | - | IPX2 |



Размеры

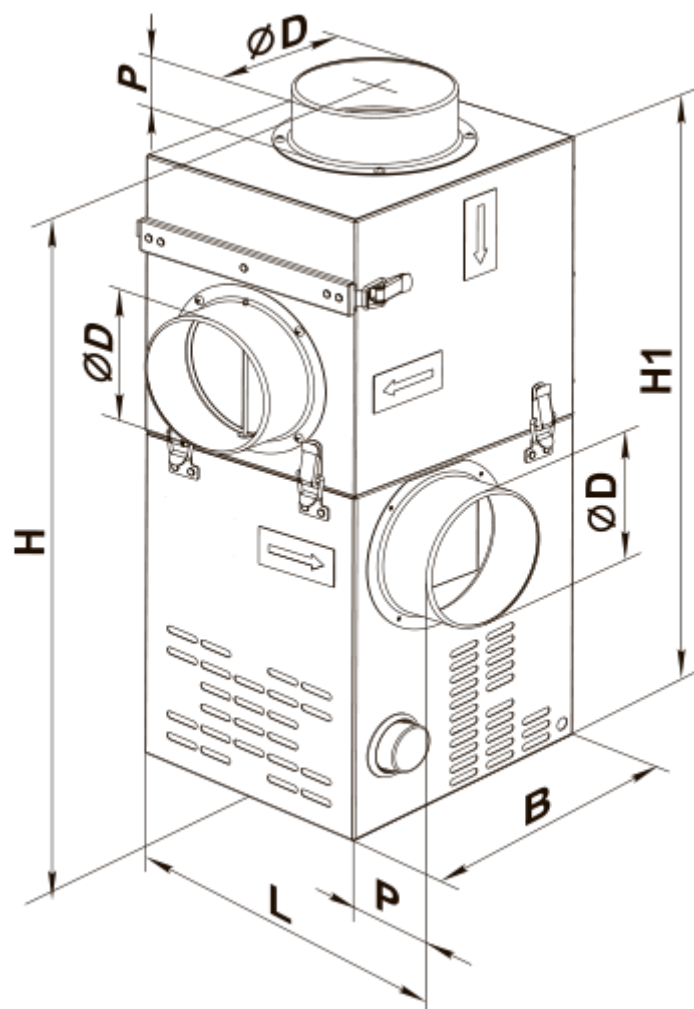





| ØD | B | H | H1 | L | P |
|-----|-----|-----|-----|-----|----|
| 149 | 285 | 650 | 600 | 300 | 50 |





Аксессуары



Регуляторы скорости

| Наименование | Фото | Описание |
|--------------------------|---|--------------------|
| PC-1-300 |  | Регулятор скорости |
| PC-1-400 |  | Регулятор скорости |
| PC-1 H |  | Регулятор скорости |
| PC-1 B |  | Регулятор скорости |
| PC-1.5 H |  | Регулятор скорости |

| | | |
|---------------------------|---|--|
| PC-1,5 B |  | Регулятор скорости |
| PC-2 H |  | Регулятор скорости |
| PC-2 B |  | Регулятор скорости |
| PC-2,5 H |  | Регулятор скорости |
| PC-2,5 B |  | Регулятор скорости |
| PC-1,5-PC |  | Применяется в системах вентиляции для включения/выключения и регулирования скорости вращения однофазных электродвигателей вентиляторов, управляемых напряжением |
| PC-2,5-PC |  | Применяется в системах вентиляции для включения/выключения и регулирования скорости вращения однофазных электродвигателей вентиляторов, управляемых напряжением |
| PC-4,0-PC |  | Применяется в системах вентиляции для включения/выключения и регулирования скорости вращения однофазных электродвигателей вентиляторов, управляемых напряжением |
| PC-3,0-T |  | Применяется в системах вентиляции для включения/выключения и регулирования скорости вращения однофазных электродвигателей вентиляторов, управляемых напряжением |
| PC-5,0-T |  | Применяется в системах вентиляции для включения/выключения и регулирования скорости вращения однофазных электродвигателей вентиляторов, управляемых напряжением |
| PC-3,0-TA |  | Применяется в системах вентиляции для включения/выключения и регулирования скорости вращения однофазных электродвигателей вентиляторов, управляемых напряжением |
| PC-5,0-TA |  | Применяется в системах вентиляции для включения/выключения и регулирования скорости вращения однофазных электродвигателей вентиляторов, управляемых напряжением |
| PCA5E-2-P |  | Регулировка скорости позволяет не только подобрать комфортный режим вентиляции в помещениях с переменным количеством людей, но и существенно снизить расход электроэнергии на вентиляцию |
| PCA5E-2-M |  | Регулировка скорости позволяет не только подобрать комфортный режим вентиляции в помещениях с переменным количеством людей, но и существенно снизить расход электроэнергии на вентиляцию |
| PCA5E-3-M |  | Регулировка скорости позволяет не только подобрать комфортный режим вентиляции в помещениях с переменным количеством людей, но и существенно снизить расход электроэнергии на вентиляцию |

| | | |
|-----------------------------|---|--|
| PCA5E-4-M |  | Регулировка скорости позволяет не только подобрать комфортный режим вентиляции в помещениях с переменным количеством людей, но и существенно снизить расход электроэнергии на вентиляцию |
| PCA5E-3,5-T |  | Регуляторы применяются для управления производительностью однофазных вентиляторов путем ступенчатого регулирования скорости вращения электродвигателей |
| PCA5E-5,0-T |  | Регуляторы применяются для управления производительностью однофазных вентиляторов путем ступенчатого регулирования скорости вращения электродвигателей |



Регуляторы температуры

| Наименование | Фото | Описание |
|-------------------------|---|--|
| РТ-10 |  | Регулятор температуры |
| ТС-1-90 |  | Внешний терморегулятор для каминных вентиляторов |

Датчики

| Наименование | Фото | Описание |
|--------------------------|---|----------|
| Т-1,5 Н |  | Датчик |
| ТН-1,5 Н |  | Датчик |
| ТФ-1,5 Н |  | Датчик |
| ТР-1,5 Н |  | Датчик |

Соединительно-монтажные элементы

| Наименование | Фото | Описание |
|---------------------------|---|---|
| Х 150 |  | Хомуты предназначены для быстрого и надежного монтажа и соединения различных элементов вентиляционной системы круглого сечения. Изготовлены из полосы нержавеющей или оцинкованной стали |
| ХБ 60-165 |  | Хомуты предназначены для быстрого и надежного монтажа и соединения различных элементов вентиляционной системы круглого сечения. Быстроразъемные хомуты из нержавеющей стали и с откидным винтом из оцинкованной стали |