

КСК 315 2Д



Кухонные каналные вентиляторы в шумоизолированных корпусах с рабочей температурой 120 °С

- Максимальный расход воздуха: 4710
- Уровень звукового давления LpA на расстоянии 3 м: 52
- класс огнестойкости: 120°С в течение 60 мин
- Шумоизоляция
- Тип двигателя: АС
- Тип крыльчатки: Центробежный назад загнутые лопатки
- Материал корпуса: Оцинкованная сталь

	Единица измерения	КСК 315 2Д
Размер подключаемого воздуховода	мм	315
Скорость	-	1
Минимальное напряжение питания	В	400
Максимальное напряжение питания	В	400
Частота сети питания	Гц	50/60
Номинальная мощность	Вт	1225
Максимальный ток	А	2.8
Максимальный расход воздуха	м ³ /час	4710
Уровень звукового давления LpA на расстоянии 3 м	дБ(А)	52
Вес	кг	60
Максимальная температура перемещаемого воздуха	°С	110
Минимальная температура перемещаемого воздуха	°С	-20
Класс защиты	-	IP54

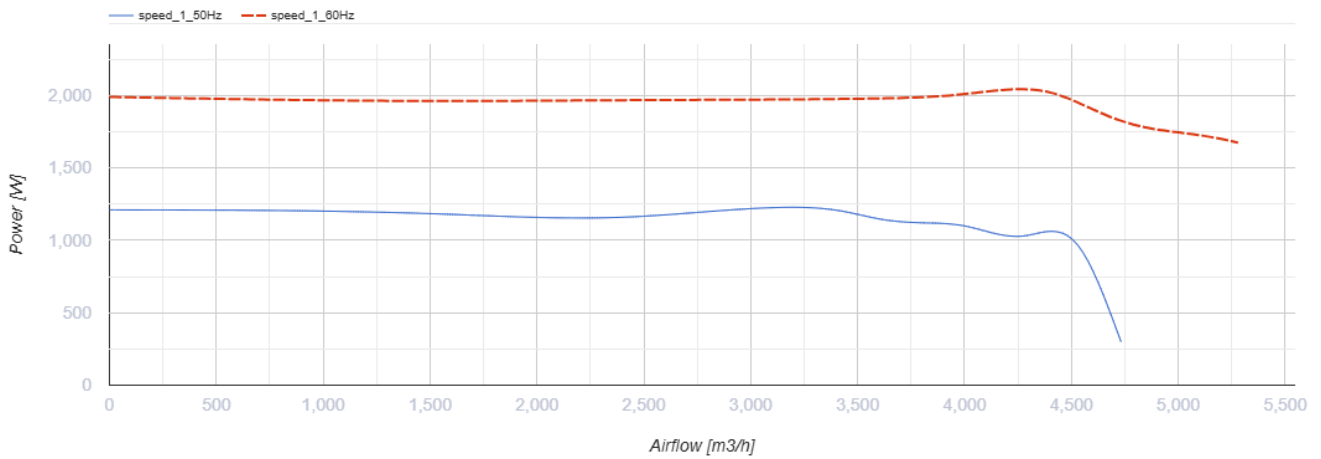
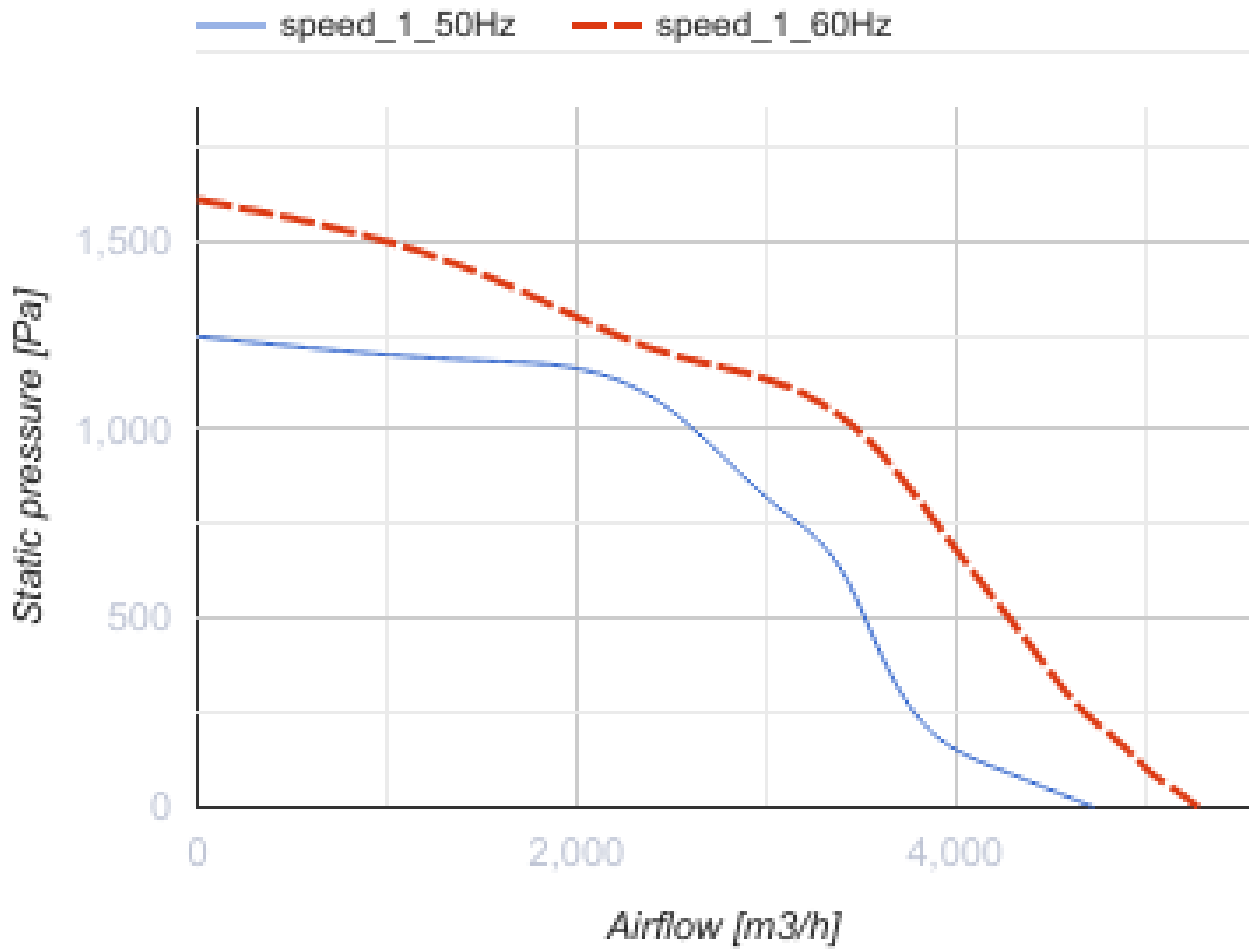

Размеры

ØD	B	B1	H	H1	L	L1	L2	L3	L4
315	690	550	708	600	715	700	650	672	327



Аксессуары

Для круглых каналов

Наименование	Фото	Описание
КОМ 315		Обратный клапан с подпружиненными пластинами для перекрытия воздушного потока в круглых воздуховодах и предотвращения движения воздуха в обратном направлении при выключенной системе вентиляции

Другие аксессуары

Наименование	Фото	Описание
ВВГ 315		Гибкая виброгасящая вставка