

КСК 450 4Д



Кухонные каналные вентиляторы в шумоизолированных корпусах с рабочей температурой 120 °С

- Максимальный расход воздуха: 7840
- Уровень звукового давления LpA на расстоянии 3 м: 56
- класс огнестойкости: 120°С в течение 60 мин
- Шумоизоляция
- Тип двигателя: АС
- Тип крыльчатки: Центробежный назад загнутые лопатки
- Материал корпуса: Оцинкованная сталь

	Единица измерения	КСК 450 4Д
Размер подключаемого воздуховода	мм	450
Скорость	-	1
Минимальное напряжение питания	В	400
Максимальное напряжение питания	В	400
Частота сети питания	Гц	50
Номинальная мощность	Вт	1350
Максимальный ток	А	2.81
Максимальный расход воздуха	м ³ /час	7840
Уровень звукового давления LpA на расстоянии 3 м	дБ(А)	56
Вес	кг	109
Максимальная температура перемещаемого воздуха	°С	110
Минимальная температура перемещаемого воздуха	°С	-20
Класс защиты	-	IP54

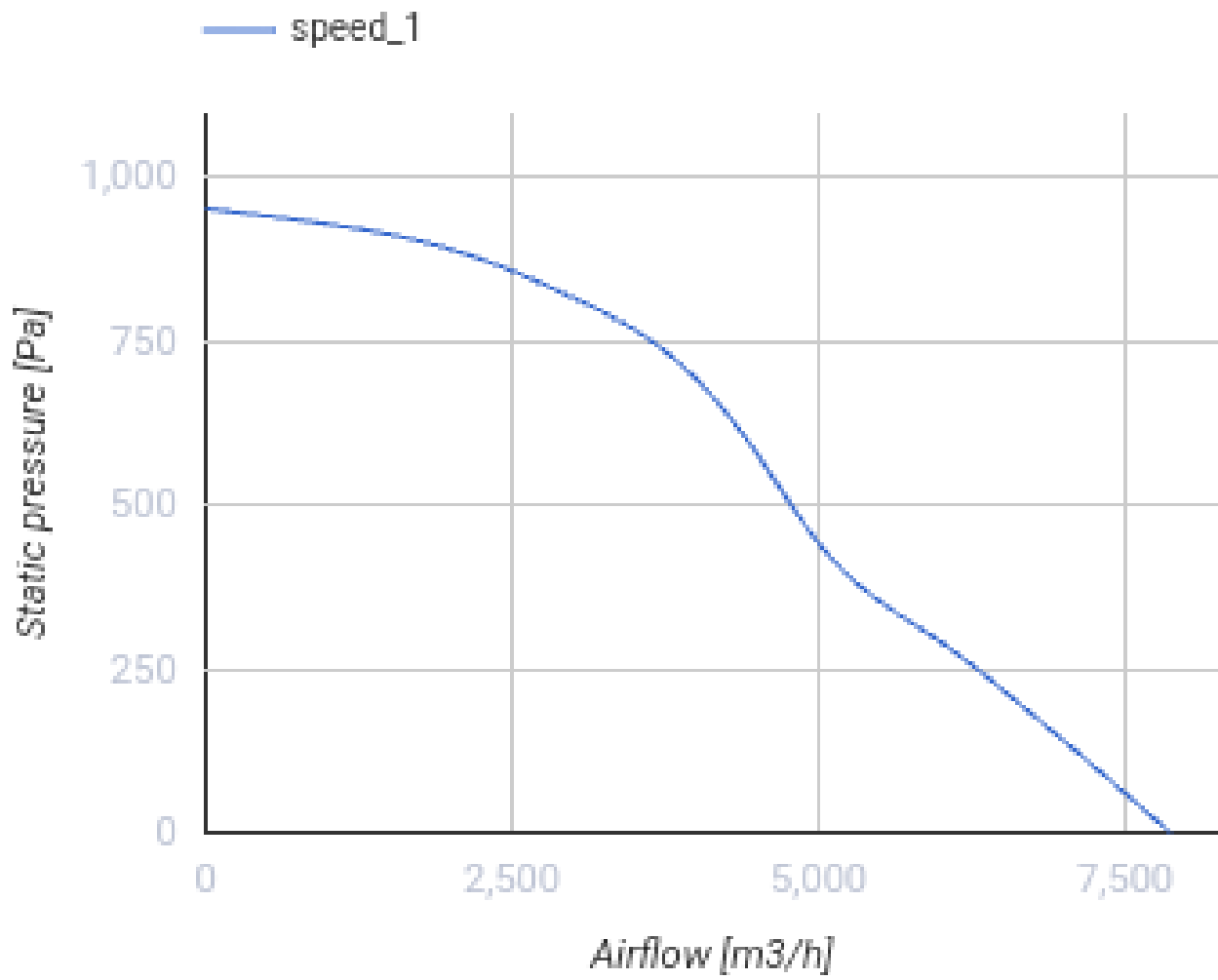

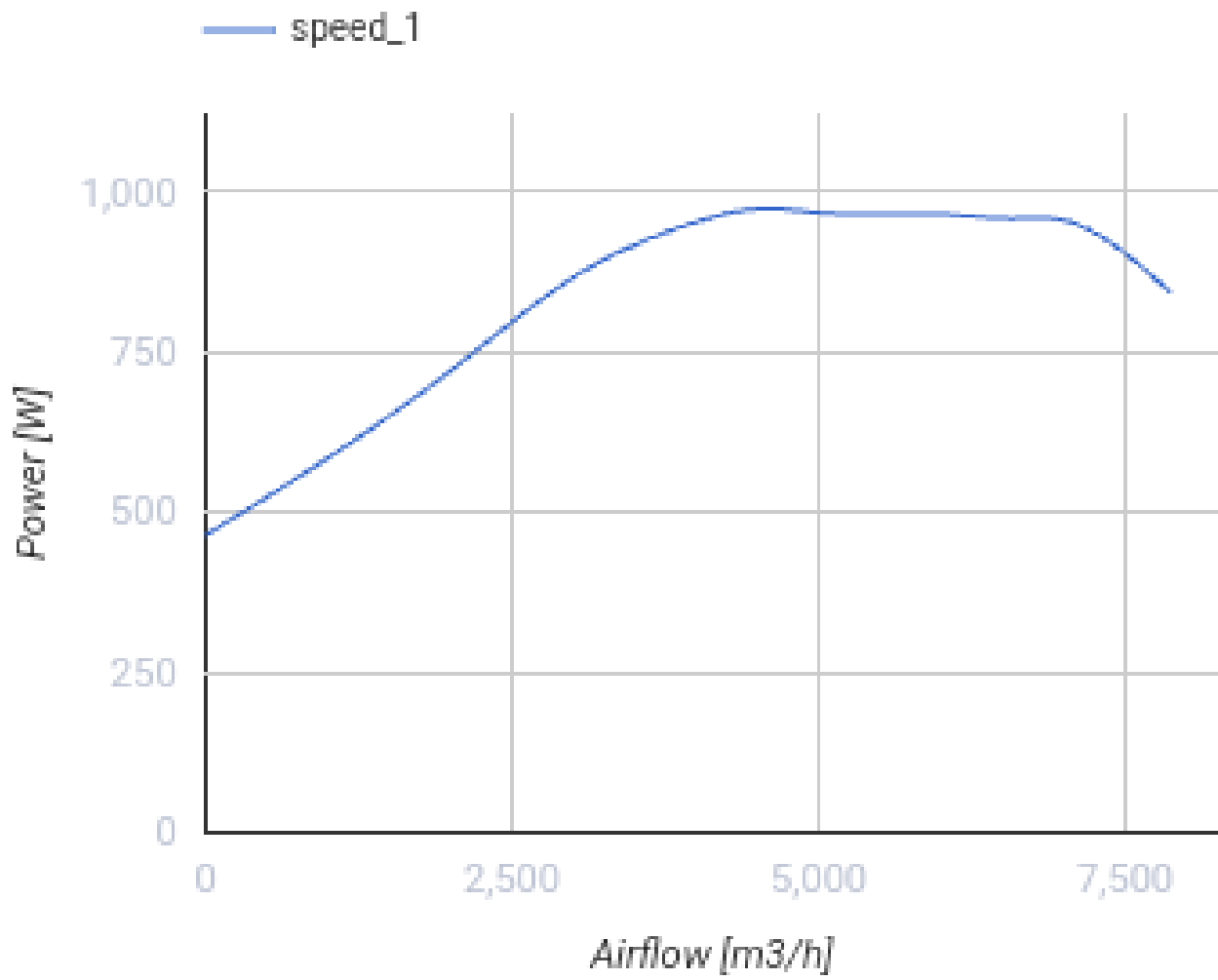

Размеры

ØD	B	B1	H	H1	L	L1	L2	L3	L4
450	996	750	980	870	925	900	850	782	437

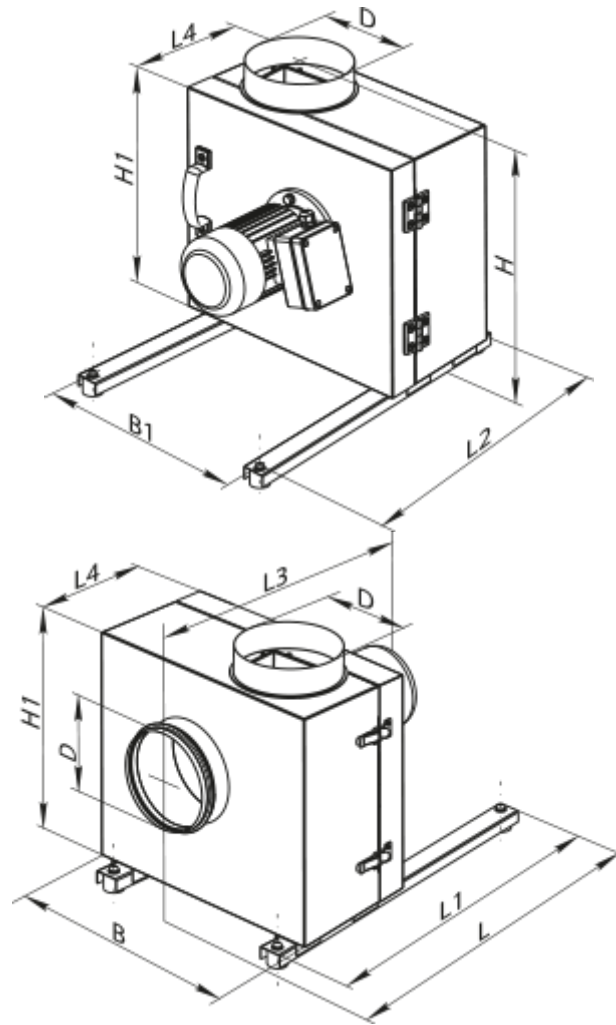

Аксессуары

Другие аксессуары

Наименование	Фото	Описание
ВВГ 450		Гибкая виброгасящая вставка