

Микра 110 В1

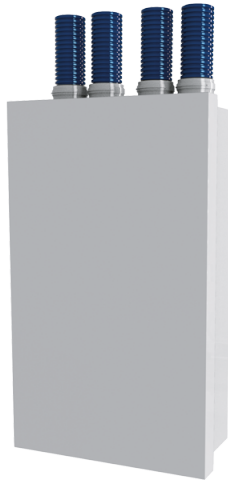

- Максимальный расход воздуха: 100
- Уровень звукового давления LpA на расстоянии 3 м: 31
- Уровень звукового давления LpA на расстоянии 1 м : 40
- Эффективность рекуперации: 93
- Тип рекуператора: Противоточный
- Фильтр вытяжной: G4
- Фильтр приточный: G4 опция: F7
- Шумоизоляция
- Тип двигателя: ЕС
- Управление: Встроенная панель управления
- Материал корпуса: Оцинкованная сталь
- Датчик влажности: Встроенный
- Датчик температуры: Встроенный

	Единица измерения	Микра 110 В1		
Размер подключаемого воздуховода	мм	100		
Скорость	-	3		
Минимальное напряжение питания	В	230		
Максимальное напряжение питания	В	230		
Частота сети питания	Гц	50/60		
Номинальная мощность	Вт	10	15	31
Максимальный ток	А	0.26		
Максимальный расход воздуха	м ³ /час	30	60	100
Уровень звукового давления LpA на расстоянии 3 м	дБ(А)	10	21	31
Уровень звукового давления LpA на расстоянии 1 м	дБ(А)	20	30	40
Эффективность рекуперации	%	93	87	84
Тип рекуператора	-	Противоточный		
Материал рекуператора	-	Полистирол		
Вес	кг	23		
Фильтр вытяжной	-	G4		
Фильтр приточный	-	G4 опция: F7		
Максимальная температура перемещаемого воздуха	°С	40		
Минимальная температура перемещаемого воздуха	°С	-15		
Минимальная температура окружающего воздуха	°С	1		
Максимальная температура окружающего воздуха	°С	40		
Максимальна вологість повітря, що оточує	%	60		

Класс защиты	-	IP20
Класс защиты привода	-	IP44

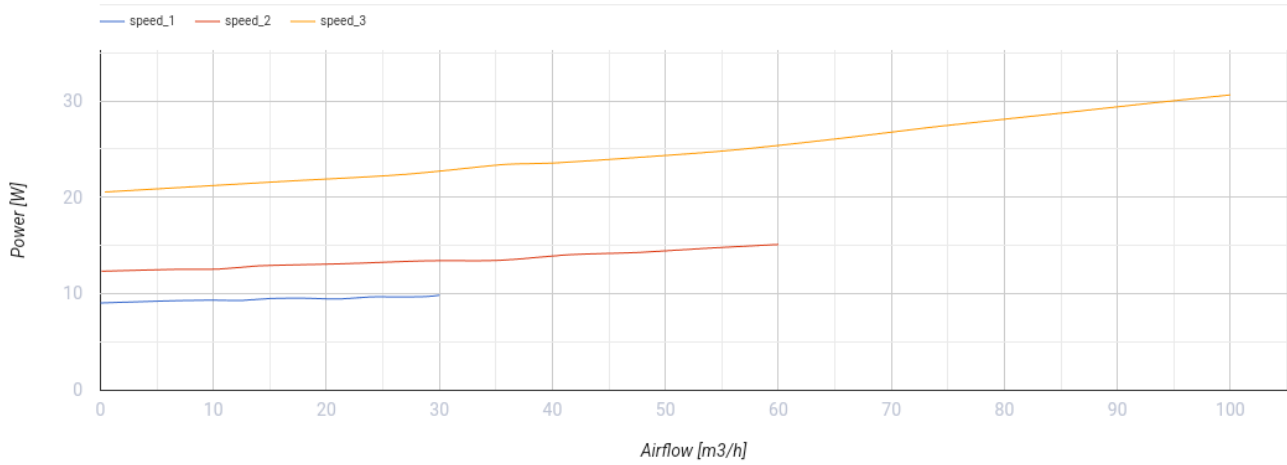
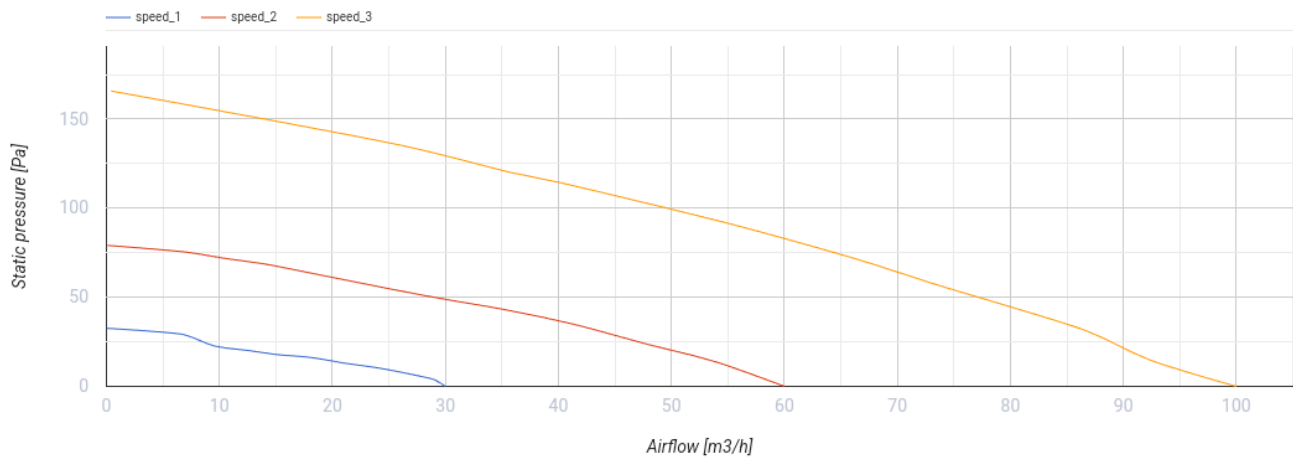

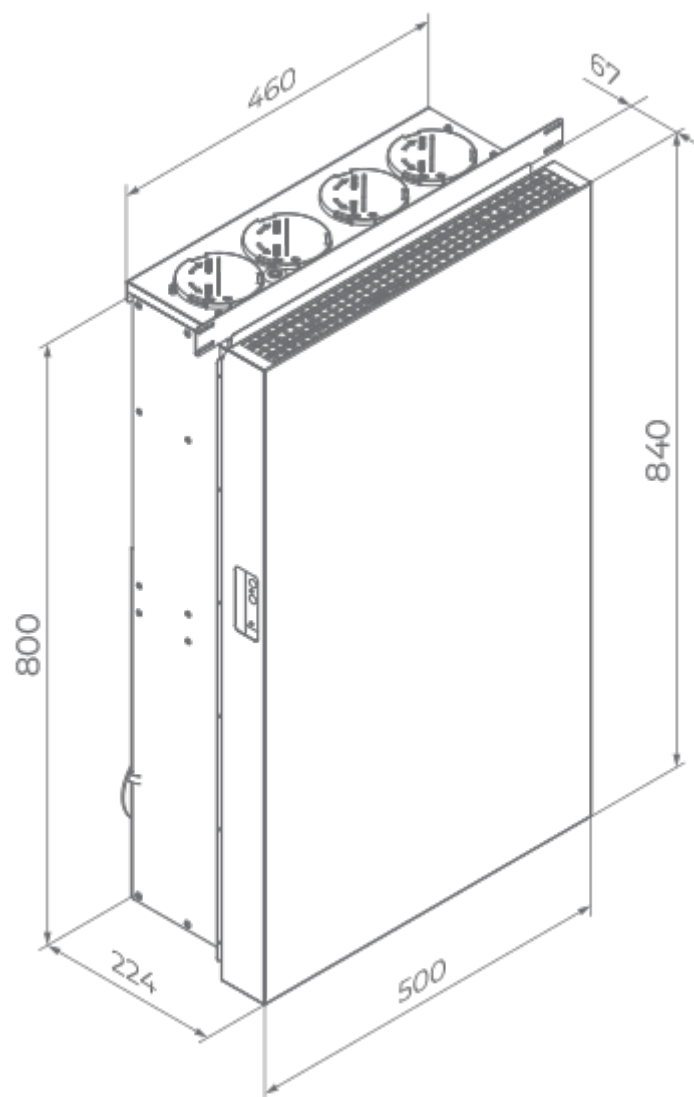

Размеры



Аксессуары

Другие аксессуары

Наименование	Фото	Описание
СФ 176x160x22 G4		Панельный фильтр G4
СФ 203x150x22 G4		Панельный фильтр G4
СФ 203x150x22 F7		Панельный фильтр F7
МК Микра 110		Монтажный комплект: два пластиковых канала; наружный бокс; картонный шаблон

МК Микра 110 хром		Монтажный комплект: два пластиковых канала; наружный бокс; картонный шаблон
МК Микра 110 белый		Монтажный комплект: два пластиковых канала; наружный бокс; картонный шаблон
МК1 Микра 110		Монтажный комплект для углового монтажа решетки в оконный проем
МК1 Микра 110 хром		Монтажный комплект для углового монтажа решетки в оконный проем
МК1 Микра 110 белый		Монтажный комплект для углового монтажа решетки в оконный проем
НБ Микра 110		Наружный бокс
НБ Микра 110 хром		Наружный бокс
НБ Микра 110 белый		Наружный бокс
НЕ Микра 100		Нагреватель для предотвращения замерзания конденсата в дренажной трубке и наружном боксе

Датчики

Наименование	Фото	Описание
CO2-1		Датчик углекислого газа
CO2-2		Датчик углекислого газа
CO2-3		Датчик углекислого газа
HR-S		Электромеханические гигростаты

Система 75

Наименование	Фото	Описание
--------------	------	----------

[ФлексиВент 0275](#)



Для приточных или вытяжных систем жилых помещений. Для подсоединения каналов к плenumам и коллекторам

Экодизайн

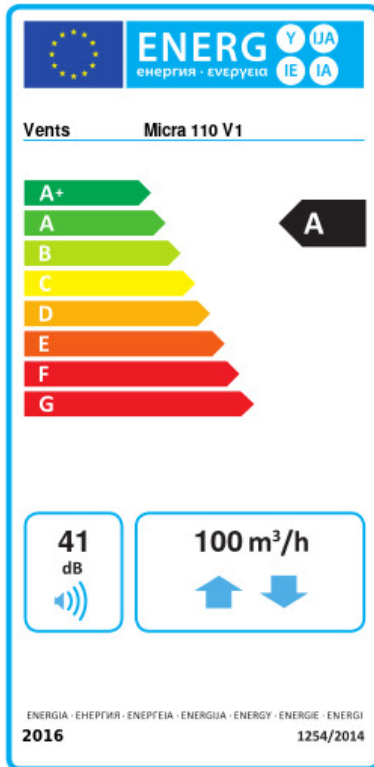

Торговая марка	Вентс					
Модель	Микра 110 В1					
Удельное потребление энергии (кВт.час/(м³/год))	Холодный		Умеренный		Теплый	
	-79.7	A+	-41	A	-16.3	E
Тип установки	Bidirectional					
Тип привода	3-скоростной					
Тип теплообменника	Рекуперативный					
Термоэффективность рекуперации тепла (%)	87					
Максимальный расход воздуха (м³/час)	100					
Потребляемая мощность (Вт)	30.6					
Эталонный объемный расход (м³/с)	0.017					
Удельная потребляемая мощность в исходной точке (Вт/(м³/час))	0.252					
Способ управления приводом	Локальное регулирование потребления					
Максимальные внутренние перетоки (%)	1.7					
Максимальные внешние утечки (%)	4.7					
Интенсивность смешивания потоков (%)	1					
Чувствительность расхода воздуха при +20 Па и -20 Па (%)	0					
Декларируемый тип вентиляционной единицы	RVU BVU					
Sound power level (дБ(A))	41					
Годовое потребление электричества (кВт.час/год)	Холодный		Умеренный		Теплый	
	764		227		182	
Годовое сохранение тепла (кВт.час/год)	Холодный		Умеренный		Теплый	
	9007		4604		2082	