

НК 200-6,0-3



Канальные электрические нагреватели с круглым сечением

- Материал корпуса: Оцинкованная сталь

| | Единица измерения | НК 200-6,0-3 |
|----------------------------------|-------------------|--------------|
| Размер подключаемого воздуховода | мм | 200 |
| Фазность | - | 3 |
| Минимальное напряжение питания | В | 400 |
| Максимальное напряжение питания | В | 400 |
| Частота сети питания | Гц | 50 |
| Номинальная мощность | Вт | 6000 |
| Вес | кг | 3.5 |





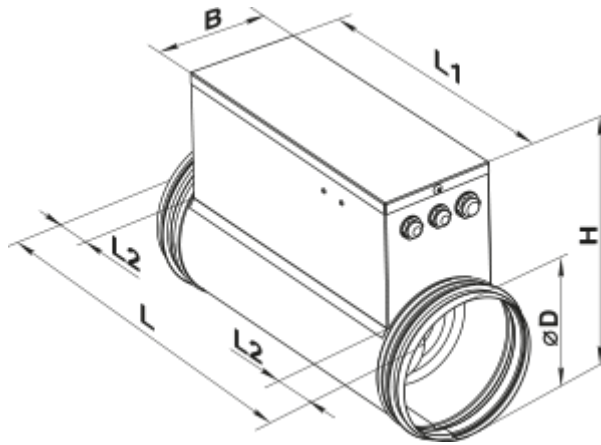



Размеры

| ØD | B | H | L | L1 | L2 |
|-----|-----|-----|-----|-----|----|
| 199 | 150 | 302 | 376 | 296 | 40 |



Аксессуары

Наружные датчики температуры

| Наименование | Фото | Описание |
|-----------------------------|---|---|
| КДТ2-М 100 |  | Канальные датчики температуры |
| КДТ2-М 150 |  | Канальные датчики температуры |
| КДТ2-М 200 |  | Канальные датчики температуры |
| КДТ2-М 400 |  | Канальные датчики температуры |
| КДТ2-М1 100 |  | Канальные датчики температуры |
| КДТ2-М1 150 |  | Канальные датчики температуры |
| КДТ2-М1 200 |  | Канальные датчики температуры |
| КДТ2-М1 400 |  | Канальные датчики температуры |
| КДТ2-МК 100 |  | Канальные датчики температуры с клеммной коробкой |
| КДТ2-МК 150 |  | Канальные датчики температуры с клеммной коробкой |

| | | |
|-----------------------------|---|---|
| КДТ2-МК 200 |  | Канальные датчики температуры с клеммной коробкой |
| КДТ2-МК 400 |  | Канальные датчики температуры с клеммной коробкой |

Регулятор мощности электрических нагревателей

| Наименование | Фото | Описание |
|--------------------------|---|---|
| PULSER-M |  | Регулятор мощности одно- и двухфазных электронагревателей |