

# НК 250-6,0-3



Канальные электрические нагреватели с круглым сечением

- Материал корпуса: Оцинкованная сталь

	Единица измерения	НК 250-6,0-3
Размер подключаемого воздуховода	мм	250
Фазность	-	3
Минимальное напряжение питания	В	400
Максимальное напряжение питания	В	400
Частота сети питания	Гц	50
Номинальная мощность	Вт	6000
Вес	кг	4.6





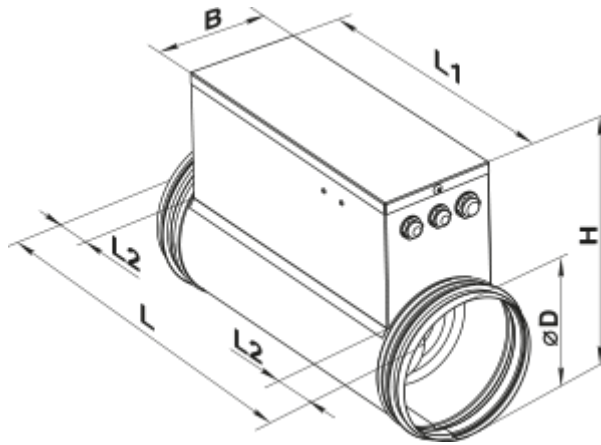



## Размеры

ØD	B	H	L	L1	L2
249	150	356	376	296	40



## Аксессуары

### Наружные датчики температуры

Наименование	Фото	Описание
<a href="#">КДТ2-М 100</a>		Канальные датчики температуры
<a href="#">КДТ2-М 150</a>		Канальные датчики температуры
<a href="#">КДТ2-М 200</a>		Канальные датчики температуры
<a href="#">КДТ2-М 400</a>		Канальные датчики температуры
<a href="#">КДТ2-М1 100</a>		Канальные датчики температуры
<a href="#">КДТ2-М1 150</a>		Канальные датчики температуры
<a href="#">КДТ2-М1 200</a>		Канальные датчики температуры
<a href="#">КДТ2-М1 400</a>		Канальные датчики температуры
<a href="#">КДТ2-МК 100</a>		Канальные датчики температуры с клеммной коробкой
<a href="#">КДТ2-МК 150</a>		Канальные датчики температуры с клеммной коробкой

<a href="#">КДТ2-МК 200</a>		Канальные датчики температуры с клеммной коробкой
<a href="#">КДТ2-МК 400</a>		Канальные датчики температуры с клеммной коробкой

### Регулятор мощности электрических нагревателей

Наименование	Фото	Описание
<a href="#">PULSER-M</a>		Регулятор мощности одно- и двухфазных электронагревателей