

НК 900x500-54,0-3 У

Канальные электрические нагреватели с прямоугольным сечением с блоком управления

- Материал корпуса: Оцинкованная сталь

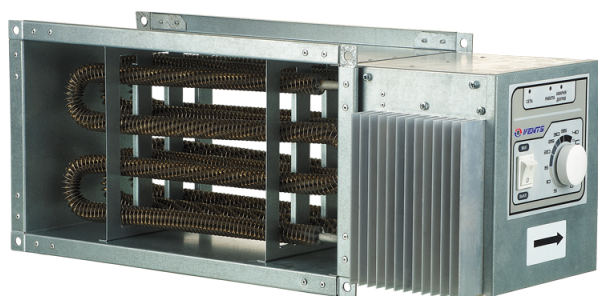

	Единица измерения	НК 900x500-54,0-3 У
Фазность	-	3
Минимальное напряжение питания	В	400
Максимальное напряжение питания	В	400
Частота сети питания	Гц	50
Номинальная мощность	Вт	54000
Вес	кг	38





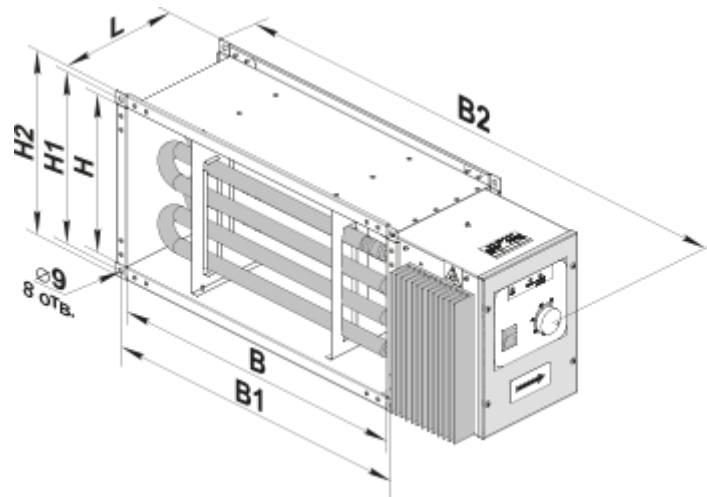



Размеры

В	В1	В2	Н	Н1	Н2	Л
900	920	1130	500	520	540	750



Аксессуары

Наружные датчики температуры

Наименование	Фото	Описание
КДТ2-М 100		Канальные датчики температуры
КДТ2-М 150		Канальные датчики температуры
КДТ2-М 200		Канальные датчики температуры
КДТ2-М 400		Канальные датчики температуры
КДТ2-М1 100		Канальные датчики температуры
КДТ2-М1 150		Канальные датчики температуры
КДТ2-М1 200		Канальные датчики температуры
КДТ2-М1 400		Канальные датчики температуры
КДТ2-МК 100		Канальные датчики температуры с клеммной коробкой

КДТ2-МК 150		Канальные датчики температуры с клеммной коробкой
КДТ2-МК 200		Канальные датчики температуры с клеммной коробкой
КДТ2-МК 400		Канальные датчики температуры с клеммной коробкой