

ОВ 400 ЕС



Осевые вентиляторы низкого давления в стальном корпусе для настенного и канального монтажа

- Максимальный расход воздуха: 4000
- Уровень звукового давления LpA на расстоянии 3 м: 58
- Тип двигателя: ЕС
- Тип крыльчатки: Осевой
- Материал корпуса: Сталь с полимерным покрытием

	Единица измерения	ОВ 400 ЕС
Фазность	-	1
Минимальное напряжение питания	В	230
Максимальное напряжение питания	В	230
Частота сети питания	Гц	50/60
Номинальная мощность	Вт	170
Максимальный ток	А	1.3
Максимальный расход воздуха	м ³ /час	4000
Уровень звукового давления LpA на расстоянии 3 м	дБ(А)	58
Вес	кг	5.65
Максимальная температура перемещаемого воздуха	°С	60
Минимальная температура перемещаемого воздуха	°С	-25
Класс защиты	-	IPX5
Класс защиты привода	-	IP55

Размеры

$\varnothing D$	$\varnothing D1$	$\varnothing d1$	L	L1	W	W1
416	468	9	97	157	540	490

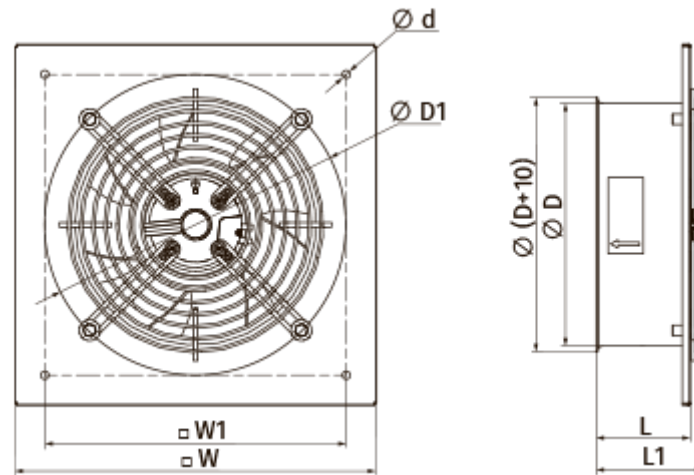

Аксессуары

Регуляторы скорости

Наименование	Фото	Описание
P-1/010		Регулятор скорости для ЕС-двигателей