

Стрим 100/125 (100 патрубков) Т

Канальные вентиляторы смешанного типа в шумо- и теплоизолированном корпусе

- Максимальный расход воздуха: 220
- Уровень звукового давления LpA на расстоянии 3 м: 27
- Шумоизоляция
- Тип двигателя: АС
- Тип крыльчатки: Смешанный
- Материал корпуса: Пластик
- Установка в любом положении
- Таймер: Таймер выключения



	Единица измерения	Стрим 100/125 (100 патрубков) Т		
Размер подключаемого воздуховода	мм	100		
Скорость	-	3		
Количество фаз	-	1		
Минимальное напряжение питания	В	230		
Максимальное напряжение питания	В	230		
Частота сети питания	Гц	50		
Номинальная мощность	Вт	28	31	32
Максимальный ток	А	0.13	0.14	0.15
Максимальный расход воздуха	м ³ /час	114	147	220
Скорость вращения	-	1568	1952	2362
Уровень звукового давления LpA на расстоянии 3 м	дБ(А)	19	23	27
Вес	кг	5		
Максимальная температура перемещаемого воздуха	°С	55		
Минимальная температура перемещаемого воздуха	°С	-25		
Класс защиты	-	IPX4		
Класс защиты привода	-	IP20		

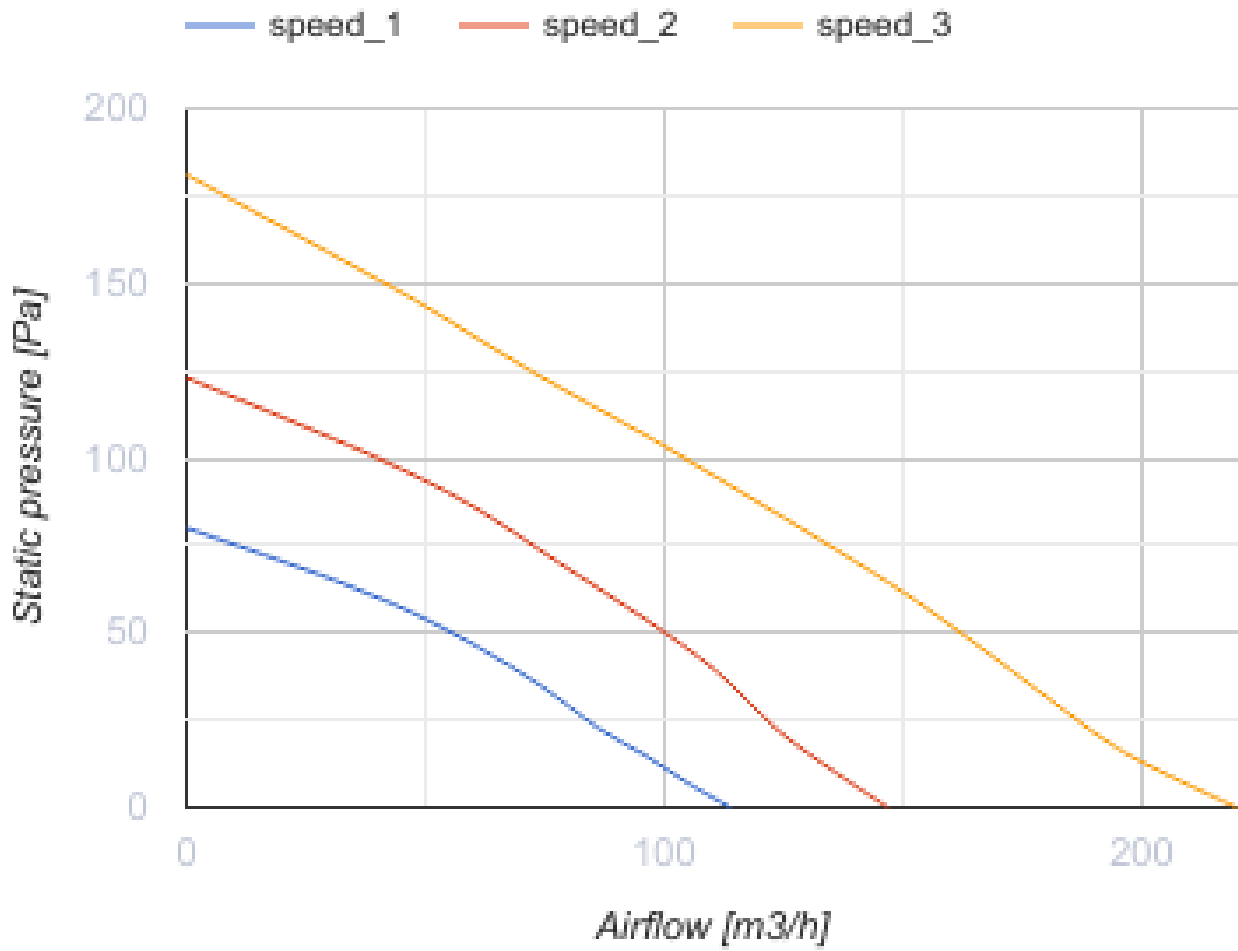

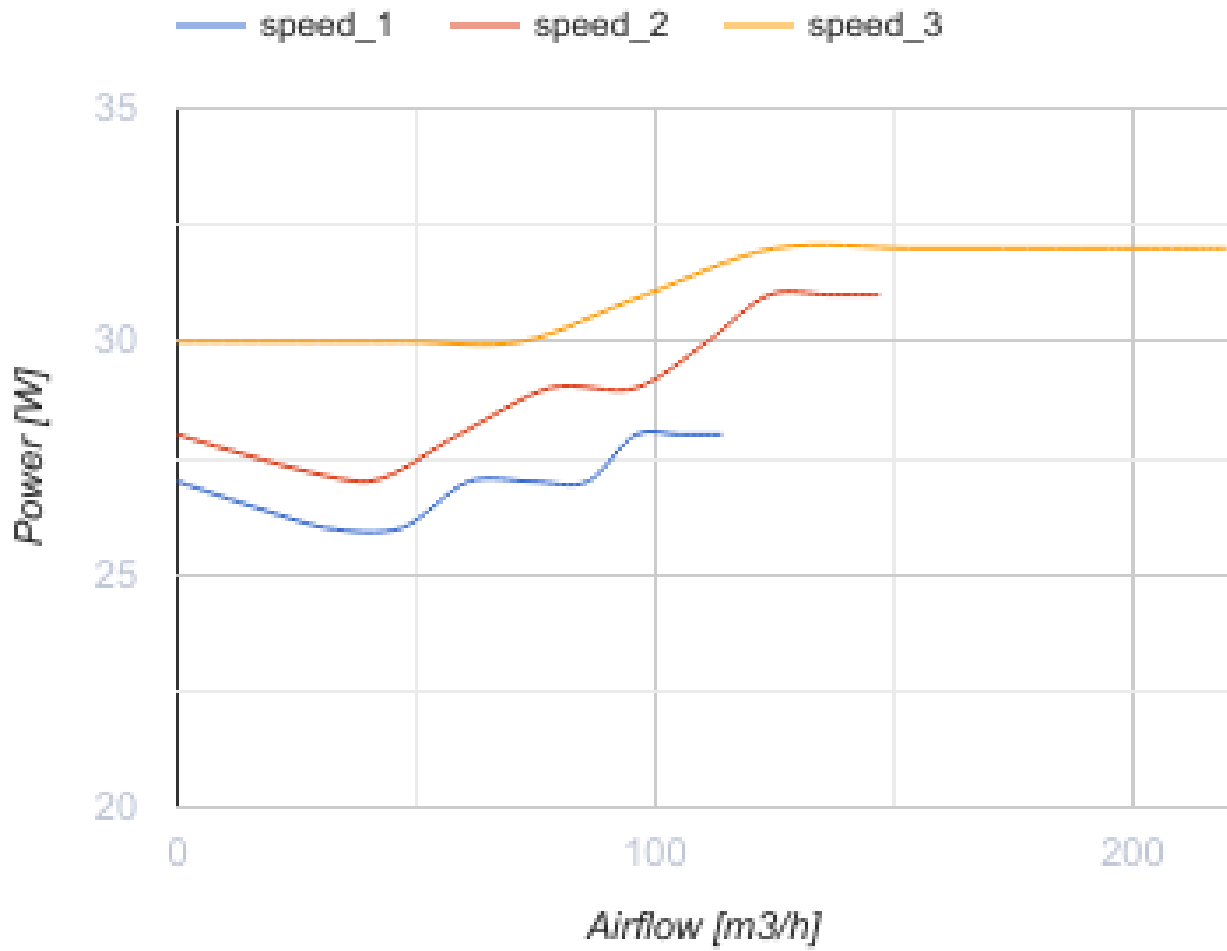

Размеры

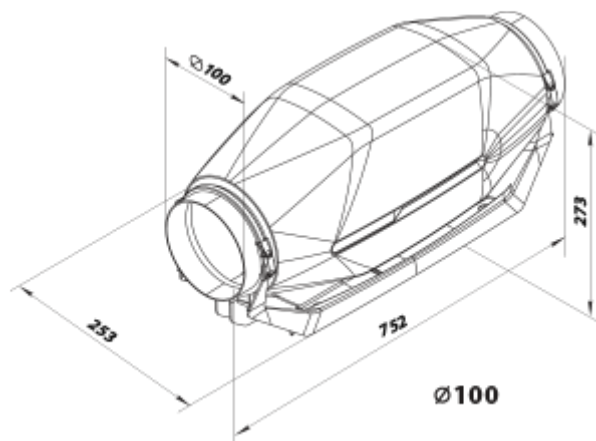

Аксессуары

Для круглых каналов

Наименование	Фото	Описание
--------------	------	----------

CP 100/600		Шумоглушитель для поглощения шума, возникающего при работе вентиляционного оборудования и распространяющегося по воздуховодам вентиляционных систем
CP 100/900		Шумоглушитель для поглощения шума, возникающего при работе вентиляционного оборудования и распространяющегося по воздуховодам вентиляционных систем
CP 100/1200		Шумоглушитель для поглощения шума, возникающего при работе вентиляционного оборудования и распространяющегося по воздуховодам вентиляционных систем

Для круглых каналов



Наименование	Фото	Описание
ФБ 100		Фильтры кассетные
ФБК 100-4		Карманный фильтр
ФБК 100-5		Карманный фильтр
ФБК 100-7		Карманный фильтр

Электрические нагреватели



Наименование	Фото	Описание
НК 100-0,6-1		Нагреватель канальный электрический
НК 100-0,8-1		Нагреватель канальный электрический
НК 100-1,2-1		Нагреватель канальный электрический
НК 100-1,6-1		Нагреватель канальный электрический
НК 100-1,8-1		Нагреватель канальный электрический

Водяные нагреватели

Наименование	Фото	Описание
--------------	------	----------

НКВ 100-2		Канальные водяные нагреватели для подогрева приточного воздуха в системах вентиляции круглого сечения, а также могут использоваться в качестве подогревателя в приточных или приточно-вытяжных установках
НКВ 100-4		Канальные водяные нагреватели для подогрева приточного воздуха в системах вентиляции круглого сечения, а также могут использоваться в качестве подогревателя в приточных или приточно-вытяжных установках

Для круглых каналов

Наименование	Фото	Описание
КОМ 100		Обратный клапан с подпружиненными пластинами для перекрытия воздушного потока в круглых воздуховодах и предотвращения движения воздуха в обратном направлении при выключенной системе вентиляции
КР 100		Воздушная заслонка для регулирования расхода воздуха в вентиляционных каналах круглого сечения

Регуляторы температуры

Наименование	Фото	Описание
РТСД-1-400		Регулятор температуры

Переключатели скорости

Наименование	Фото	Описание
ПЗ-1-300		Переключатель

Датчики

Наименование	Фото	Описание
Т-1,5 Н		Датчик

Экодизайн

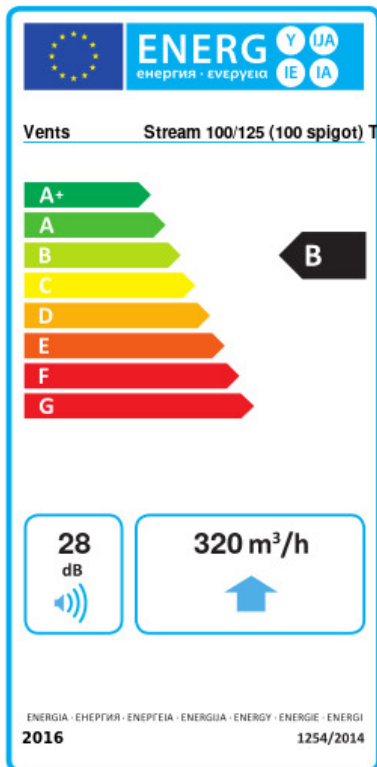

Торговая марка	Вентс					
Модель	Стрим 100/125 (100 патрубков) Т					
Удельное потребление энергии (кВт.час/(м²/год))	Холодный		Умеренный		Теплый	
	54	A+	26.9	B	11.4	E
Тип установки	Однонаправленная					
Тип привода	Переменная скорость					
Тип теплообменника	Нет					
Максимальный расход воздуха (м³/час)	320					
Потребляемая мощность (Вт)	34					
Эталонный объемный расход (м³/с)	0.062					
Удельный потребляемая мощность в исходной точке (Вт/(м³/час))	0.106					
Способ управления приводом	Локальное регулирование потребления					
Максимальные внешние утечки (%)	2.7					
Sound power level (дБ(A))	28					
Декларируемый тип вентиляционной единицы	RVU UVU					
Годовое потребление электричества (кВт.час/год)	Холодный		Умеренный		Теплый	
	56		56		56	
Годовое сохранение тепла (кВт.час/год)	Холодный		Умеренный		Теплый	
	5536		2830		1280	