

Стрим 100/125 ЕС Р

Канальные вентиляторы смешанного типа в шумоизолированном корпусе с ЕС-двигателями

- Максимальный расход воздуха: 350
- Уровень звукового давления LpA на расстоянии 3 м: 28
- Шумоизоляция
- Тип двигателя: ЕС
- Тип крыльчатки: Смешанный
- Материал корпуса: Пластик
- Кабель подключения с сетевой вилкой



	Единица измерения	Стрим 100/125 ЕС Р
Размер подключаемого воздуховода	мм	125
Скорость	-	1
Фазность	-	1
Минимальное напряжение питания	В	230
Максимальное напряжение питания	В	230
Частота сети питания	Гц	50/60
Номинальная мощность	Вт	20
Максимальный ток	А	0.77
Максимальный расход воздуха	м ³ /час	350
Скорость вращения	-	3002
Уровень звукового давления LpA на расстоянии 3 м	дБ(А)	28
Вес	кг	3.6
Максимальная температура перемещаемого воздуха	°С	55
Минимальная температура перемещаемого воздуха	°С	-25
Минимальная температура окружающего воздуха	°С	1
Максимальная температура окружающего воздуха	°С	40
Класс защиты	-	IPX4
Класс защиты привода	-	IP44

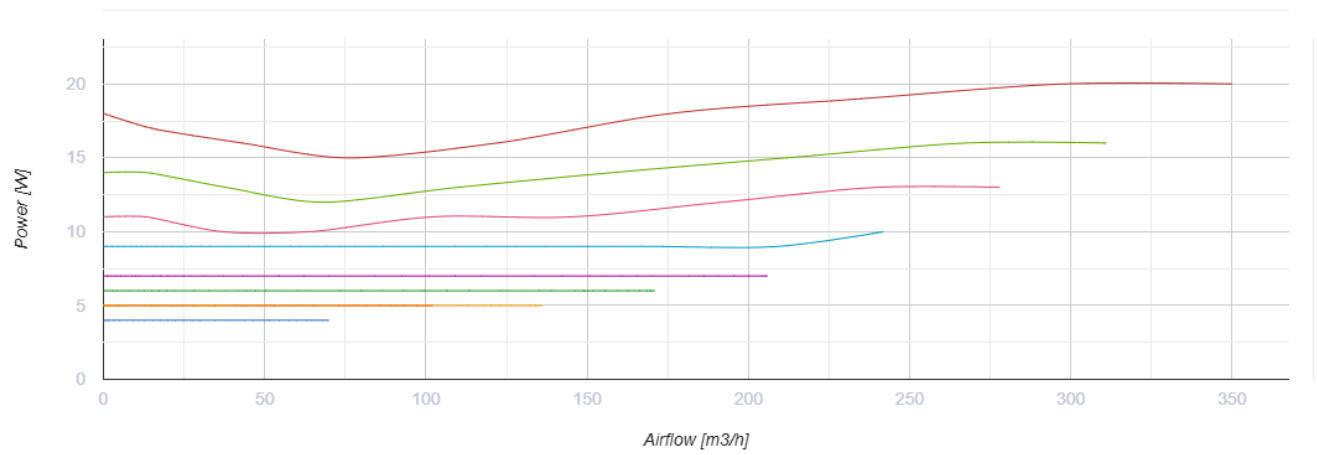
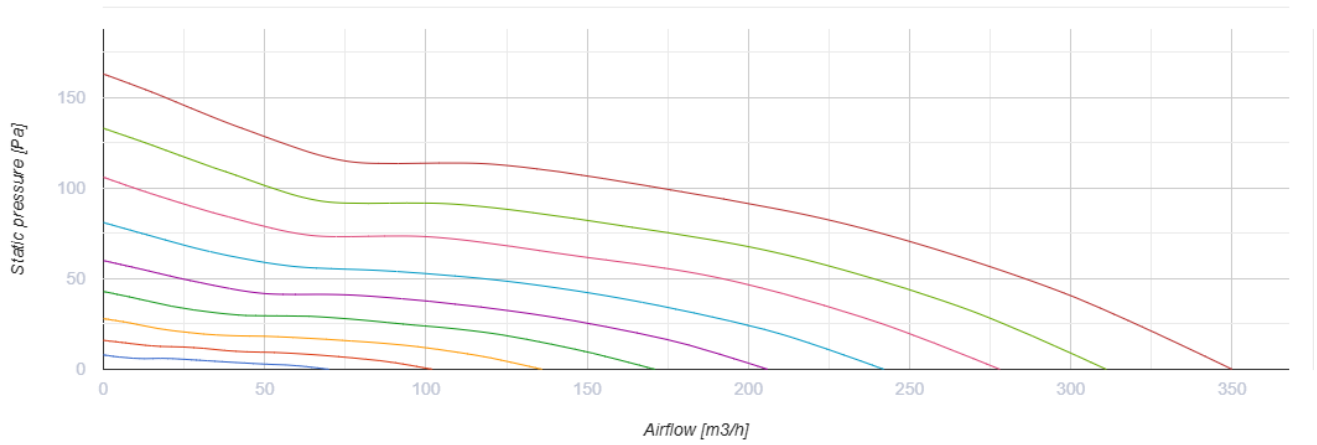

Размеры

Ø D	B	L	H
125	207	502	224

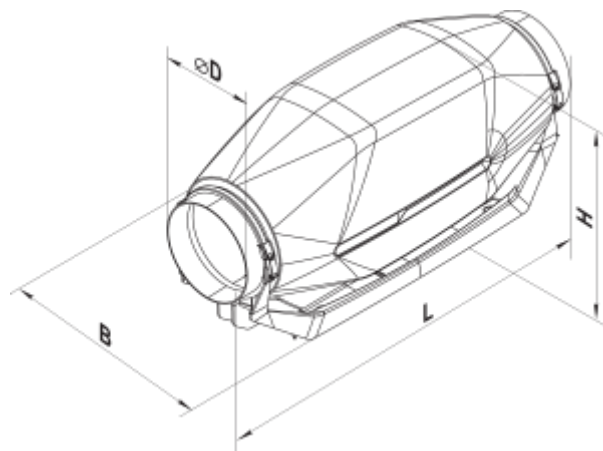

Аксессуары

Для круглых каналов

Наименование	Фото	Описание
CP 125/600		Шумоглушитель для поглощения шума, возникающего при работе вентиляционного оборудования и распространяющегося по воздуховодам вентиляционных систем
CP 125/900		Шумоглушитель для поглощения шума, возникающего при работе вентиляционного оборудования и распространяющегося по воздуховодам вентиляционных систем
CP 125/1200		Шумоглушитель для поглощения шума, возникающего при работе вентиляционного оборудования и распространяющегося по воздуховодам вентиляционных систем

Для круглых каналов



Наименование	Фото	Описание
ФБ 125		Фильтры кассетные
ФБК 125-4		Карманный фильтр
ФБК 125-5		Карманный фильтр
ФБК 125-7		Карманный фильтр

Электрические нагреватели



Наименование	Фото	Описание
НК 125-0,6-1		Нагреватель канальный электрический
НК 125-0,8-1		Нагреватель канальный электрический
НК 125-1,2-1		Нагреватель канальный электрический
НК 125-1,6-1		Нагреватель канальный электрический

НК 125-2,4-1		Нагреватель канальный электрический
------------------------------	---	-------------------------------------

Водяные нагреватели

Наименование	Фото	Описание
НКВ 125-2		Канальные водяные нагреватели для подогрева приточного воздуха в системах вентиляции круглого сечения, а также могут использоваться в качестве подогревателя в приточных или приточно-вытяжных установках
НКВ 125-4		Канальные водяные нагреватели для подогрева приточного воздуха в системах вентиляции круглого сечения, а также могут использоваться в качестве подогревателя в приточных или приточно-вытяжных установках

Для круглых каналов

Наименование	Фото	Описание
КОМ 125		Обратный клапан с подпружиненными пластинами для перекрытия воздушного потока в круглых воздуховодах и предотвращения движения воздуха в обратном направлении при выключенной системе вентиляции
КР 125		Воздушная заслонка для регулирования расхода воздуха в вентиляционных каналах круглого сечения

Регуляторы скорости

Наименование	Фото	Описание
P-1/010		Регулятор скорости для ЕС-двигателей