

Стрим 100/125 ЕС С (100 патрубков) Р



Канальные вентиляторы смешанного типа в шумо- и теплоизолированном корпусе с ЕС-двигателем

- Максимальный расход воздуха: 295
- Уровень звукового давления LpA на расстоянии 3 м: 31
- Шумоизоляция
- Тип двигателя: ЕС
- Тип крыльчатки: Смешанный
- Материал корпуса: Пластик
- Установка в любом положении
- Кабель подключения с сетевой вилкой

	Единица измерения	Стрим 100/125 ЕС С (100 патрубков) Р
Размер подключаемого воздуховода	мм	100
Скорость	-	1
Количество фаз	-	1
Минимальное напряжение питания	В	230
Максимальное напряжение питания	В	230
Частота сети питания	Гц	50/60
Номинальная мощность	Вт	39
Максимальный ток	А	0.36
Максимальный расход воздуха	м ³ /час	295
Скорость вращения	-	3168
Уровень звукового давления LpA на расстоянии 3 м	дБ(А)	31
Вес	кг	5
Максимальная температура перемещаемого воздуха	°С	55
Минимальная температура перемещаемого воздуха	°С	-25
Класс защиты	-	IPX4
Класс защиты привода	-	IP44
Соответствие нормам ERP	-	2016, 2018
Холодный - Удельный расход энергии (SEC)	кВт.час/(м ² /год)	54.3
Класс энергопотребления в холодном климате	-	A+





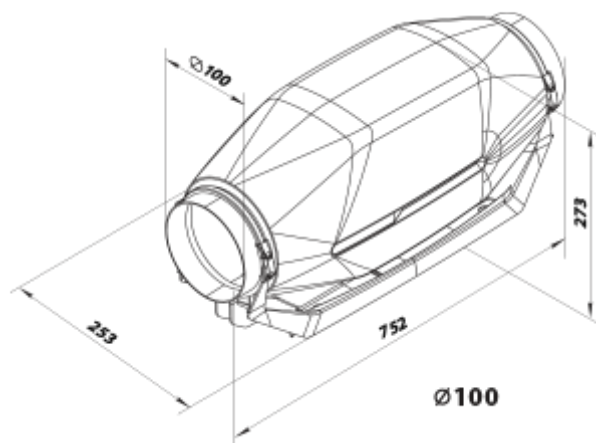





Умеренный - Удельный расход энергии (SEC)	кВт.час/(м ² /год)	27.3
Класс энергопотребления в умеренном климате	-	B
Теплый - Удельный расход энергии (SEC)	кВт.час/(м ² /год)	11.8
Класс энергопотребления в теплом климате	-	E
Категория установки	-	Вентиляционная установка для жилых помещений
Тип установки	-	Однонаправленная
Тип привода	-	Переменная скорость
Тип теплообменника	-	Нет
Максимальный расход воздуха	м ³ /час	320
Потребляемая мощность	Вт	39
Эталонный объемный расход	м ³ /с	0.054
Статическое давление в исходной точке	Па	50
Удельный потребляемая мощность в исходной точке	Вт/(м ³ /час)	0.077
Способ управления приводом	-	Локальное регулирование потребления
Максимальные внешние утечки	%	2.7
Холодный - Годовое потребление электроэнергии (AEC)	кВт.час/год	41
Умеренный - Годовое потребление электроэнергии (AEC)	кВт.час/год	41
Теплый - Годовое потребление электроэнергии (AEC)	кВт.час/год	41
Холодный - Годовое энергосбережение (AHS)	кВт.час/год	5536
Годовое сохранение тепла в умеренном климате	кВт.час/год	2830
Годовое сохранение тепла в теплом климате	кВт.час/год	1280
Sound power level	дБ(A)	54
Декларируемый тип вентиляционной единицы	-	RVU UVU

Размеры





Аксессуары

Электрические нагреватели

Наименование	Фото	Описание
НК 100-0,8-1 У		Нагреватель канальный электрический с модулем регулирования температуры или с блоком управления
НК 100-0,6-1 У		Нагреватель канальный электрический с модулем регулирования температуры или с блоком управления
НК 100-1,8-1		Нагреватель канальный электрический
НК 100-1,6-1		Нагреватель канальный электрический
НК 100-1,2-1		Нагреватель канальный электрический
НК 100-0,8-1		Нагреватель канальный электрический
НК 100-0,6-1		Нагреватель канальный электрический
НК 100-1,2-1 У		Нагреватель канальный электрический с модулем регулирования температуры или с блоком управления
НК 100-1,6-1 У		Нагреватель канальный электрический с модулем регулирования температуры или с блоком управления
НК 100-1,8-1 У		Нагреватель канальный электрический с модулем регулирования температуры или с блоком управления

Для круглых каналов



Наименование	Фото	Описание
ФБ 100		Фильтры кассетные
ФБК 100-4		Карманный фильтр
ФБК 100-5		Карманный фильтр

ФБК 100-7		Карманный фильтр
---------------------------	---	------------------

Для круглых каналов

Наименование	Фото	Описание
СР 100/1200		Шумоглушитель для поглощения шума, возникающего при работе вентиляционного оборудования и распространяющегося по воздуховодам вентиляционных систем
СР 100/900		Шумоглушитель для поглощения шума, возникающего при работе вентиляционного оборудования и распространяющегося по воздуховодам вентиляционных систем
СР 100/600		Шумоглушитель для поглощения шума, возникающего при работе вентиляционного оборудования и распространяющегося по воздуховодам вентиляционных систем



Для круглых каналов

Наименование	Фото	Описание
КОМ 100		Обратный клапан с подпружиненными пластинами для перекрытия воздушного потока в круглых воздуховодах и предотвращения движения воздуха в обратном направлении при выключенной системе вентиляции
КОМу 100		Обратный клапан с подпружиненными пластинами для перекрытия воздушного потока в круглых воздуховодах и предотвращения движения воздуха в обратном направлении при выключенной системе вентиляции
КР 100		Воздушная заслонка для регулирования расхода воздуха в вентиляционных каналах круглого сечения

Регуляторы скорости

Наименование	Фото	Описание
Р-1/010		Регулятор скорости для ЕС-двигателей

Водяные нагреватели

Наименование	Фото	Описание
НКВ 100-2		Канальные водяные нагреватели для подогрева приточного воздуха в системах вентиляции круглого сечения, а также могут использоваться в качестве подогревателя в приточных или приточно-вытяжных установках
НКВ 100-4		Канальные водяные нагреватели для подогрева приточного воздуха в системах вентиляции круглого сечения, а также могут использоваться в качестве подогревателя в приточных или приточно-вытяжных установках