

# Стрим 100/125 Т



Канальные вентиляторы смешанного типа в шумо- и теплоизолированном корпусе

- Максимальный расход воздуха: 320
- Уровень звукового давления LpA на расстоянии 3 м: 25
- Шумоизоляция
- Тип двигателя: АС
- Тип крыльчатки: Смешанный
- Материал корпуса: Пластик
- Таймер: Таймер выключения

	Единица измерения	Стрим 100/125 Т		
Размер подключаемого воздуховода	мм	125		
Скорость	-	3		
Фазность	-	1		
Минимальное напряжение питания	В	230		
Максимальное напряжение питания	В	230		
Частота сети питания	Гц	50/60		
Номинальная мощность	Вт	9	13	21
Максимальный ток	А	0.81	0.09	0.1
Максимальный расход воздуха	м <sup>3</sup> /час	173	240	320
Скорость вращения	-	2252	2662	2810
Уровень звукового давления LpA на расстоянии 3 м	дБ(А)	16	21	25
Вес	кг	3.6		
Максимальная температура перемещаемого воздуха	°С	55		
Минимальная температура перемещаемого воздуха	°С	-25		
Минимальная температура окружающего воздуха	°С	1		
Максимальная температура окружающего воздуха	°С	40		
Класс защиты	-	IPX4		
Класс защиты привода	-	IP44		

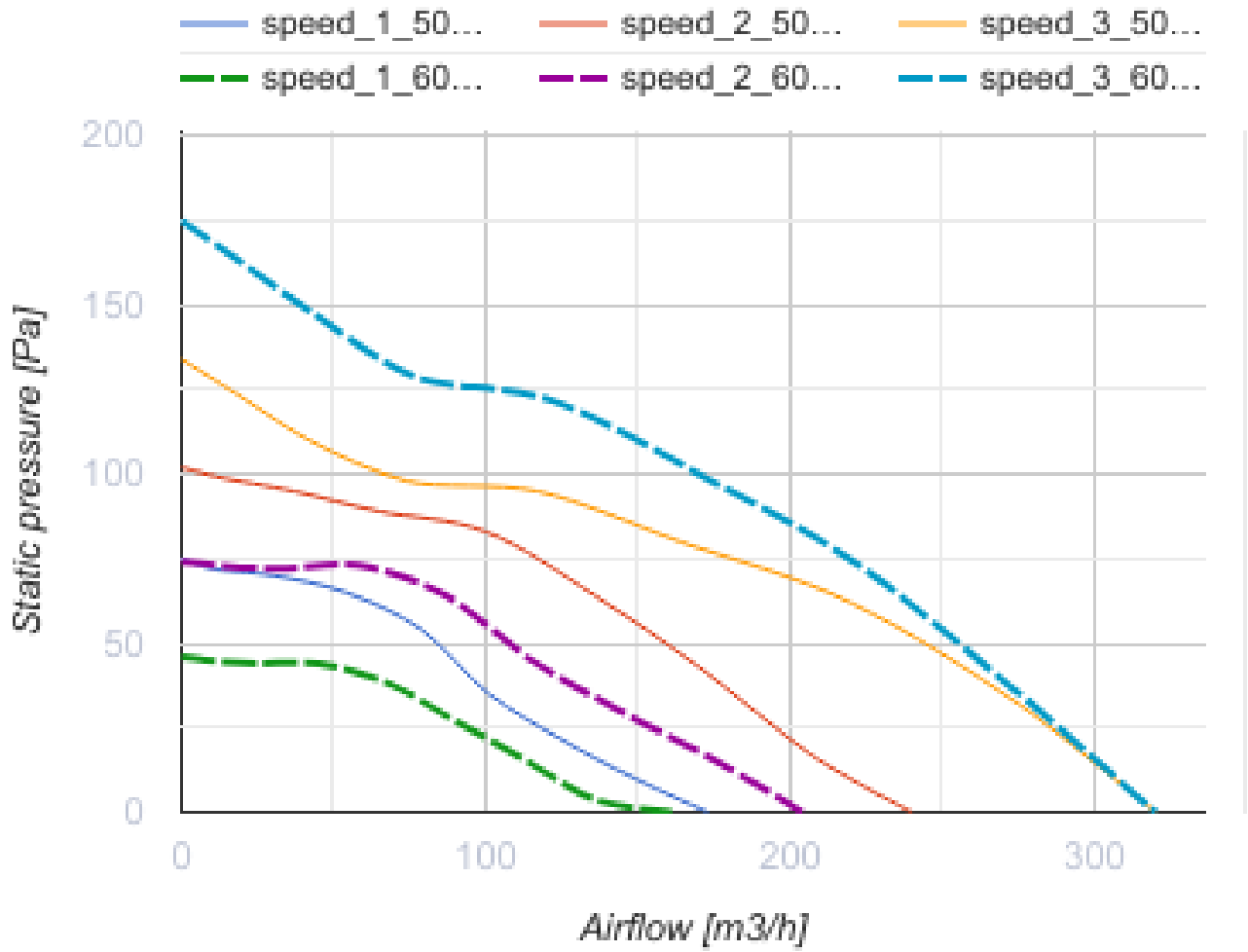

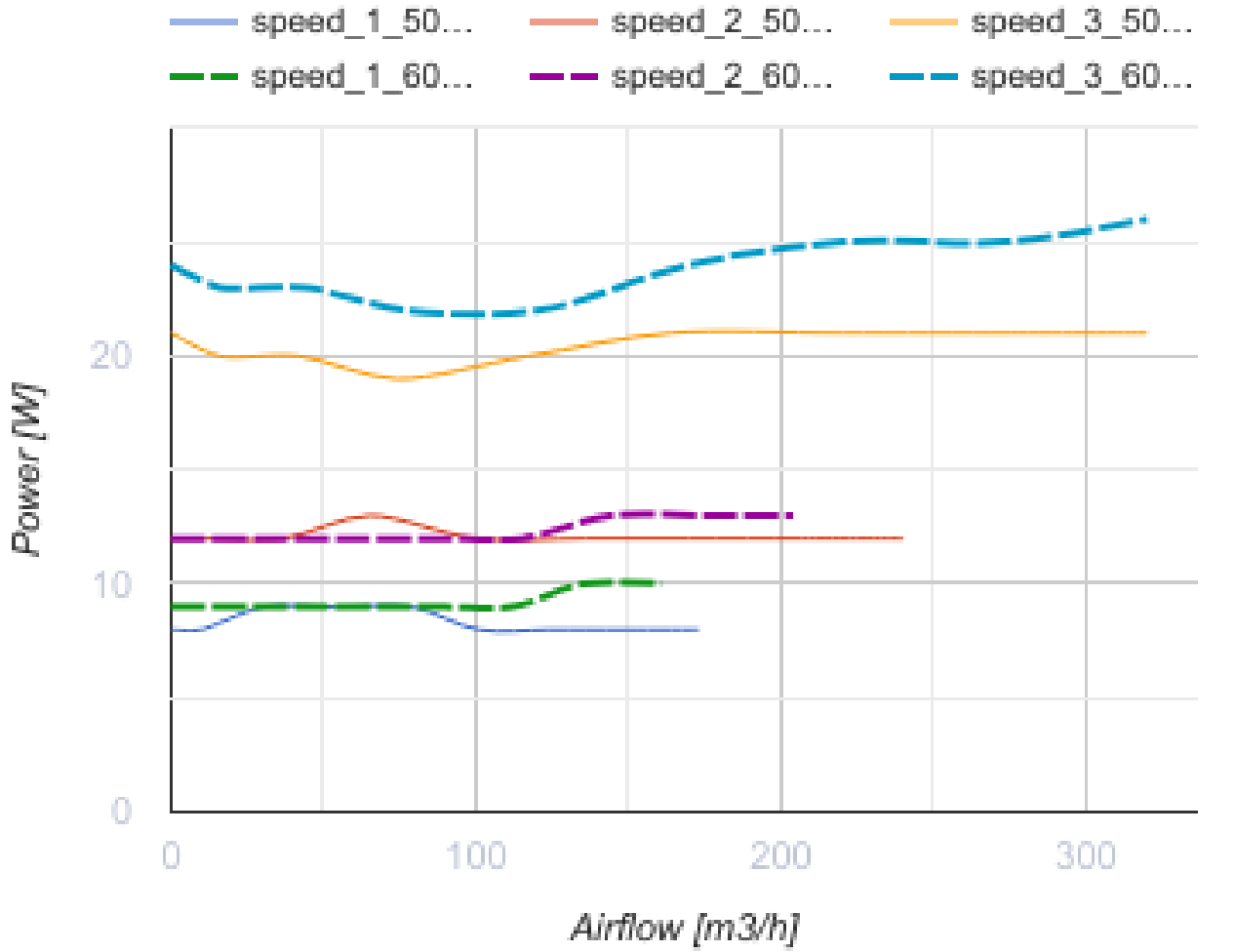

**Размеры**

Ø D	B	L	H
125	207	502	224

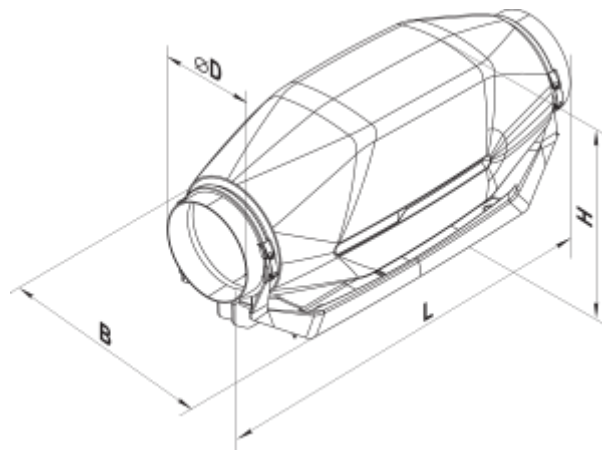

## Аксессуары

### Для круглых каналов

Наименование	Фото	Описание
<a href="#">CP 125/600</a>		Шумоглушитель для поглощения шума, возникающего при работе вентиляционного оборудования и распространяющегося по воздуховодам вентиляционных систем
<a href="#">CP 125/900</a>		Шумоглушитель для поглощения шума, возникающего при работе вентиляционного оборудования и распространяющегося по воздуховодам вентиляционных систем
<a href="#">CP 125/1200</a>		Шумоглушитель для поглощения шума, возникающего при работе вентиляционного оборудования и распространяющегося по воздуховодам вентиляционных систем

### Для круглых каналов



Наименование	Фото	Описание
<a href="#">ФБ 125</a>		Фильтры кассетные
<a href="#">ФБК 125-4</a>		Карманный фильтр
<a href="#">ФБК 125-5</a>		Карманный фильтр
<a href="#">ФБК 125-7</a>		Карманный фильтр

### Электрические нагреватели



Наименование	Фото	Описание
<a href="#">НК 125-0,6-1</a>		Нагреватель канальный электрический
<a href="#">НК 125-0,8-1</a>		Нагреватель канальный электрический
<a href="#">НК 125-1,2-1</a>		Нагреватель канальный электрический
<a href="#">НК 125-1,6-1</a>		Нагреватель канальный электрический

<a href="#">НК 125-2,4-1</a>		Нагреватель канальный электрический
------------------------------	---	-------------------------------------

### Водяные нагреватели

Наименование	Фото	Описание
<a href="#">НКВ 125-2</a>		Канальные водяные нагреватели для подогрева приточного воздуха в системах вентиляции круглого сечения, а также могут использоваться в качестве подогревателя в приточных или приточно-вытяжных установках
<a href="#">НКВ 125-4</a>		Канальные водяные нагреватели для подогрева приточного воздуха в системах вентиляции круглого сечения, а также могут использоваться в качестве подогревателя в приточных или приточно-вытяжных установках

### Для круглых каналов

Наименование	Фото	Описание
<a href="#">КОМ 125</a>		Обратный клапан с подпружиненными пластинами для перекрытия воздушного потока в круглых воздуховодах и предотвращения движения воздуха в обратном направлении при выключенной системе вентиляции
<a href="#">КР 125</a>		Воздушная заслонка для регулирования расхода воздуха в вентиляционных каналах круглого сечения

### Переключатели скорости

Наименование	Фото	Описание
<a href="#">ПЗ-1-300</a>		Переключатель

### Регуляторы скорости

Наименование	Фото	Описание
<a href="#">РС-0,5-ПС</a>		Применяется в системах вентиляции для включения/выключения и регулирования скорости вращения однофазных электродвигателей вентиляторов, управляемых напряжением
<a href="#">РС-3,0-Т</a>		Применяется в системах вентиляции для включения/выключения и регулирования скорости вращения однофазных электродвигателей вентиляторов, управляемых напряжением
<a href="#">РС-1-400</a>		Регулятор скорости