

# Стрим 100/125 В



Канальные вентиляторы смешанного типа в шумоизолированном корпусе

- Максимальный расход воздуха: 320
- Уровень звукового давления LpA на расстоянии 3 м: 25
- Шумоизоляция
- Тип двигателя: АС
- Управление: Переключатель скорости
- Тип крыльчатки: Смешанный
- Материал корпуса: Пластик

|  | Единица измерения   | Стрим 100/125 В |      |      |
|--|---------------------|-----------------|------|------|
| Размер подключаемого воздуховода                 | мм                  | 125             |      |      |
| Скорость   | -                   | 3               |      |      |
| Фазность   | -                   | 1               |      |      |
| Минимальное напряжение питания                   | В                   | 230             |      |      |
| Максимальное напряжение питания                  | В                   | 230             |      |      |
| Частота сети питания                             | Гц                  | 50/60           |      |      |
| Номинальная мощность                             | Вт                  | 9               | 13   | 21   |
| Максимальный ток                                 | А                   | 0.81            | 0.09 | 0.1  |
| Максимальный расход воздуха                      | м <sup>3</sup> /час | 173             | 240  | 320  |
| Скорость вращения                                | -                   | 2252            | 2662 | 2810 |
| Уровень звукового давления LpA на расстоянии 3 м | дБ(А)               | 16              | 21   | 25   |
| Вес  | кг                  | 3.6             |      |      |
| Максимальная температура перемещаемого воздуха   | °С                  | 55              |      |      |
| Минимальная температура перемещаемого воздуха    | °С                  | -25             |      |      |
| Минимальная температура окружающего воздуха      | °С                  | 1               |      |      |
| Максимальная температура окружающего воздуха     | °С                  | 40              |      |      |
| Класс защиты                                     | -                   | IPX4            |      |      |
| Класс защиты привода                             | -                   | IP44            |      |      |

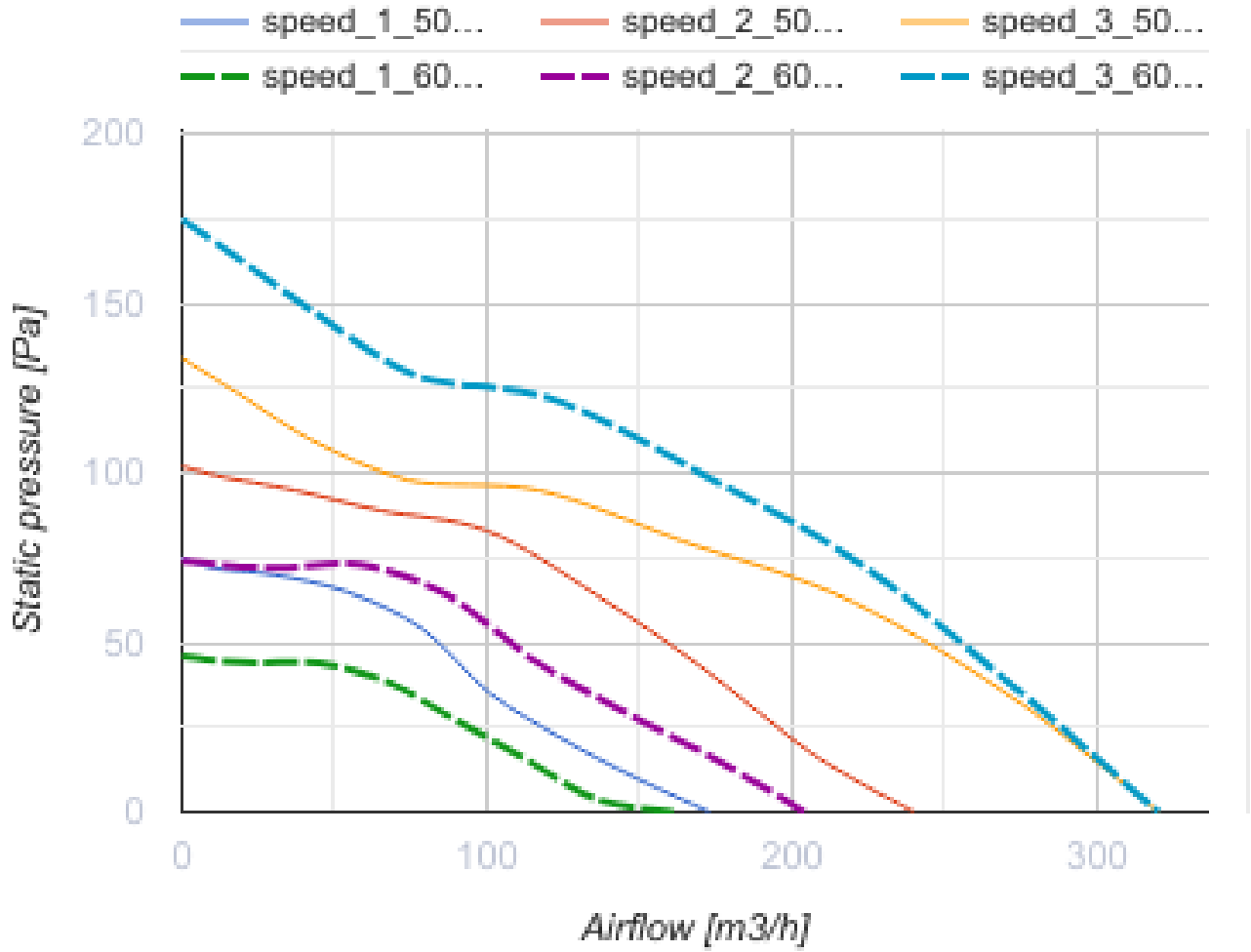

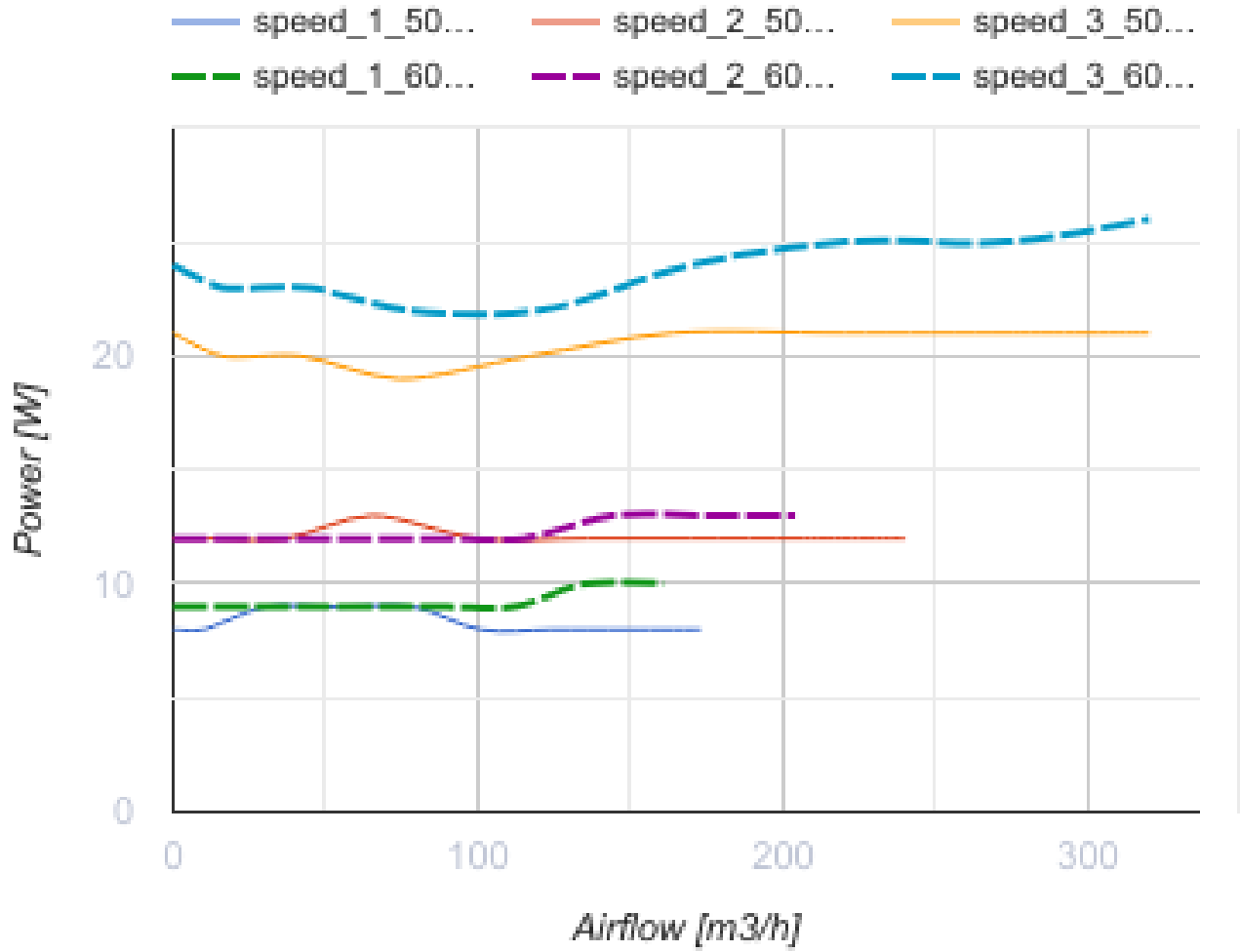

## Размеры

| Ø D | B   | L   | H   |
|-----|-----|-----|-----|
| 125 | 207 | 502 | 224 |

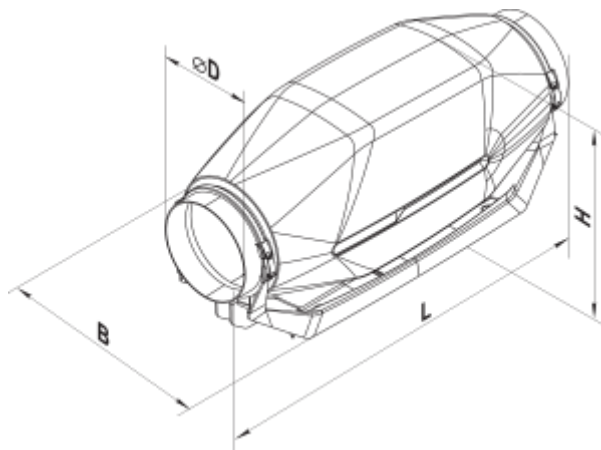

## Аксессуары

### Для круглых каналов

| Наименование                | Фото  | Описание  |
|-----------------------------|---|---|
| <a href="#">CP 125/600</a>  |  | Шумоглушитель для поглощения шума, возникающего при работе вентиляционного оборудования и распространяющегося по воздуховодам вентиляционных систем |
| <a href="#">CP 125/900</a>  |  | Шумоглушитель для поглощения шума, возникающего при работе вентиляционного оборудования и распространяющегося по воздуховодам вентиляционных систем |
| <a href="#">CP 125/1200</a> |  | Шумоглушитель для поглощения шума, возникающего при работе вентиляционного оборудования и распространяющегося по воздуховодам вентиляционных систем |

### Для круглых каналов



| Наименование              | Фото  | Описание          |
|---------------------------|---|-------------------|
| <a href="#">ФБ 125</a>    |    | Фильтры кассетные |
| <a href="#">ФБК 125-4</a> |  | Карманный фильтр  |
| <a href="#">ФБК 125-5</a> |  | Карманный фильтр  |
| <a href="#">ФБК 125-7</a> |  | Карманный фильтр  |

### Электрические нагреватели



| Наименование                 | Фото  | Описание                            |
|------------------------------|---|-------------------------------------|
| <a href="#">НК 125-0,6-1</a> |  | Нагреватель канальный электрический |
| <a href="#">НК 125-0,8-1</a> |  | Нагреватель канальный электрический |
| <a href="#">НК 125-1,2-1</a> |  | Нагреватель канальный электрический |
| <a href="#">НК 125-1,6-1</a> |  | Нагреватель канальный электрический |

|                              |   |                                     |
|------------------------------|---|-------------------------------------|
| <a href="#">НК 125-2,4-1</a> |  | Нагреватель канальный электрический |
|------------------------------|---|-------------------------------------|

### Водяные нагреватели

| Наименование              | Фото  | Описание  |
|---------------------------|---|---|
| <a href="#">НКВ 125-2</a> |  | Канальные водяные нагреватели для подогрева приточного воздуха в системах вентиляции круглого сечения, а также могут использоваться в качестве подогревателя в приточных или приточно-вытяжных установках |
| <a href="#">НКВ 125-4</a> |  | Канальные водяные нагреватели для подогрева приточного воздуха в системах вентиляции круглого сечения, а также могут использоваться в качестве подогревателя в приточных или приточно-вытяжных установках |

### Для круглых каналов

| Наименование            | Фото   | Описание   |
|-------------------------|--|--|
| <a href="#">КОМ 125</a> |   | Обратный клапан с подпружиненными пластинами для перекрытия воздушного потока в круглых воздуховодах и предотвращения движения воздуха в обратном направлении при выключенной системе вентиляции |
| <a href="#">КР 125</a>  |  | Воздушная заслонка для регулирования расхода воздуха в вентиляционных каналах круглого сечения   |

### Переключатели скорости

| Наименование             | Фото  | Описание      |
|--------------------------|---|---------------|
| <a href="#">ПЗ-1-300</a> |  | Переключатель |

### Регуляторы скорости

| Наименование              | Фото  | Описание  |
|---------------------------|---|---|
| <a href="#">РС-0,5-ПС</a> |  | Применяется в системах вентиляции для включения/выключения и регулирования скорости вращения однофазных электродвигателей вентиляторов, управляемых напряжением |
| <a href="#">РС-3,0-Т</a>  |  | Применяется в системах вентиляции для включения/выключения и регулирования скорости вращения однофазных электродвигателей вентиляторов, управляемых напряжением |
| <a href="#">РС-1-400</a>  |  | Регулятор скорости  |