

# Стрим 150/160 ЕС



Канальные вентиляторы смешанного типа в шумо- и теплоизолированном корпусе с ЕС-двигателем

- Максимальный расход воздуха: 600
- Уровень звукового давления LpA на расстоянии 3 м: 38
- Шумоизоляция
- Тип двигателя: ЕС
- Тип крыльчатки: Смешанный
- Материал корпуса: Пластик

	Единица измерения	Стрим 150/160 ЕС
Размер подключаемого воздуховода	мм	160/150
Фазность	-	1
Минимальное напряжение питания	В	230
Максимальное напряжение питания	В	230
Частота сети питания	Гц	50/60
Номинальная мощность	Вт	55
Максимальный ток	А	0.49
Максимальный расход воздуха	м <sup>3</sup> /час	600
Скорость вращения	-	3506
Уровень звукового давления LpA на расстоянии 3 м	дБ(А)	38
Вес	кг	5
Максимальная температура перемещаемого воздуха	°С	55
Минимальная температура перемещаемого воздуха	°С	-25
Минимальная температура окружающего воздуха	°С	1
Максимальная температура окружающего воздуха	°С	40
Класс защиты	-	IPX4
Класс защиты привода	-	IP44

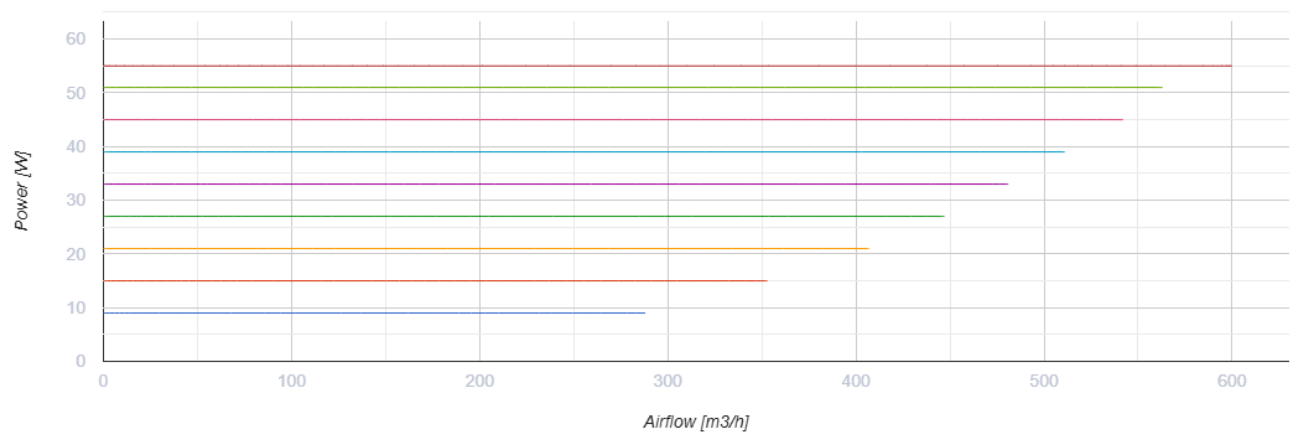
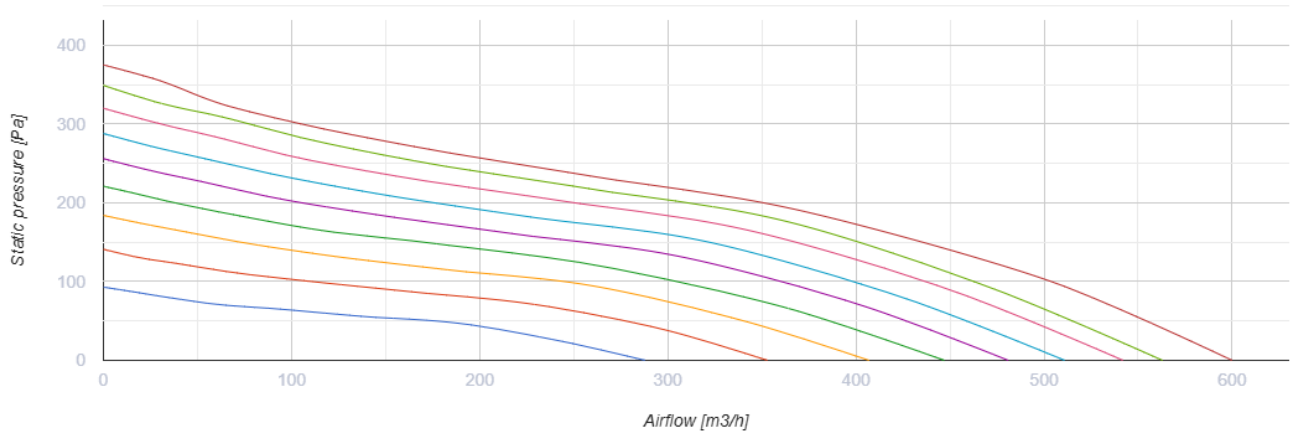

## Размеры

Ø D	B	L	H
150 (160)	253	606	273

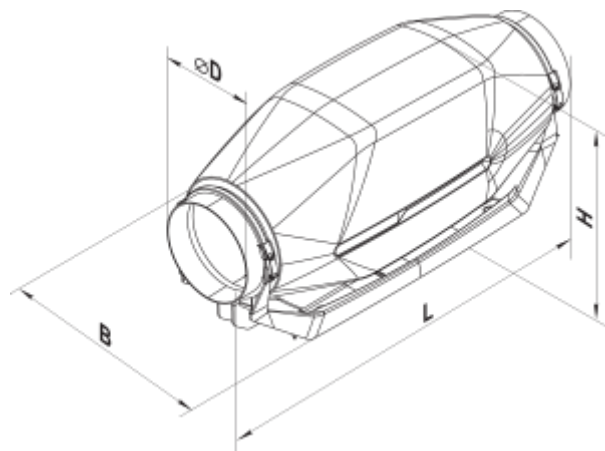







## Аксессуары

### Для круглых каналов











Наименование	Фото	Описание
<a href="#">CP 150/600</a>		Шумоглушитель для поглощения шума, возникающего при работе вентиляционного оборудования и распространяющегося по воздуховодам вентиляционных систем
<a href="#">CP 150/900</a>		Шумоглушитель для поглощения шума, возникающего при работе вентиляционного оборудования и распространяющегося по воздуховодам вентиляционных систем
<a href="#">CP 150/1200</a>		Шумоглушитель для поглощения шума, возникающего при работе вентиляционного оборудования и распространяющегося по воздуховодам вентиляционных систем
<a href="#">CP 160/600</a>		Шумоглушитель для поглощения шума, возникающего при работе вентиляционного оборудования и распространяющегося по воздуховодам вентиляционных систем
<a href="#">CP 160/900</a>		Шумоглушитель для поглощения шума, возникающего при работе вентиляционного оборудования и распространяющегося по воздуховодам вентиляционных систем
<a href="#">CP 160/1200</a>		Шумоглушитель для поглощения шума, возникающего при работе вентиляционного оборудования и распространяющегося по воздуховодам вентиляционных систем

### Для круглых каналов



Наименование	Фото	Описание
<a href="#">ФБ 150</a>		Фильтры кассетные
<a href="#">ФБ 160</a>		Фильтры кассетные
<a href="#">ФБК 150-4</a>		Карманный фильтр
<a href="#">ФБК 150-5</a>		Карманный фильтр
<a href="#">ФБК 150-7</a>		Карманный фильтр
<a href="#">ФБК 160-4</a>		Карманный фильтр
<a href="#">ФБК 160-5</a>		Карманный фильтр



<a href="#">ФБК 160-7</a>		Карманный фильтр
---------------------------	---	------------------

### Электрические нагреватели

Наименование	Фото	Описание
<a href="#">НК 150-1,2-1</a>		Нагреватель канальный электрический
<a href="#">НК 150-1,7-1</a>		Нагреватель канальный электрический
<a href="#">НК 150-2,0-1</a>		Нагреватель канальный электрический
<a href="#">НК 150-2,4-1</a>		Нагреватель канальный электрический
<a href="#">НК 150-3,4-1</a>		Нагреватель канальный электрический
<a href="#">НК 160-1,2-1</a>		Нагреватель канальный электрический
<a href="#">НК 160-1,7-1</a>		Нагреватель канальный электрический
<a href="#">НК 160-2,0-1</a>		Нагреватель канальный электрический
<a href="#">НК 160-2,4-1</a>		Нагреватель канальный электрический
<a href="#">НК 160-3,4-1</a>		Нагреватель канальный электрический

### Водяные нагреватели

Наименование	Фото	Описание
<a href="#">НКВ 150-2</a>		Канальные водяные нагреватели для подогрева приточного воздуха в системах вентиляции круглого сечения, а также могут использоваться в качестве подогревателя в приточных или приточно-вытяжных установках
<a href="#">НКВ 150-4</a>		Канальные водяные нагреватели для подогрева приточного воздуха в системах вентиляции круглого сечения, а также могут использоваться в качестве подогревателя в приточных или приточно-вытяжных установках

<a href="#">НКВ 160-2</a>		Канальные водяные нагреватели для подогрева приточного воздуха в системах вентиляции круглого сечения, а также могут использоваться в качестве подогревателя в приточных или приточно-вытяжных установках
<a href="#">НКВ 160-4</a>		Канальные водяные нагреватели для подогрева приточного воздуха в системах вентиляции круглого сечения, а также могут использоваться в качестве подогревателя в приточных или приточно-вытяжных установках

### Для круглых каналов

Наименование	Фото	Описание
<a href="#">КОМ 150</a>		Обратный клапан с подпружиненными пластинами для перекрытия воздушного потока в круглых воздуховодах и предотвращения движения воздуха в обратном направлении при выключенной системе вентиляции
<a href="#">КОМ 160</a>		Обратный клапан с подпружиненными пластинами для перекрытия воздушного потока в круглых воздуховодах и предотвращения движения воздуха в обратном направлении при выключенной системе вентиляции
<a href="#">КР 150</a>		Воздушная заслонка для регулирования расхода воздуха в вентиляционных каналах круглого сечения
<a href="#">КР 160</a>		Воздушная заслонка для регулирования расхода воздуха в вентиляционных каналах круглого сечения

### Регуляторы скорости

Наименование	Фото	Описание
<a href="#">P-1/010</a>		Регулятор скорости для ЕС-двигателей