

Стрим 150/160 ЕС Ун



Канальные вентиляторы смешанного типа в шумо- и теплоизолированном корпусе с ЕС-двигателем

- Максимальный расход воздуха: 600
- Уровень звукового давления LpA на расстоянии 3 м: 38
- Шумоизоляция
- Тип двигателя: ЕС
- Управление: Регулятор скорости
- Тип крыльчатки: Смешанный
- Материал корпуса: Пластик
- Установка в любом положении
- Кабель подключения с сетевой вилкой
- Датчик температуры: Выносной

	Единица измерения	Стрим 150/160 ЕС Ун
Размер подключаемого воздуховода	мм	150/160
Скорость	-	1
Количество фаз	-	1
Минимальное напряжение питания	В	230
Максимальное напряжение питания	В	230
Частота сети питания	Гц	50/60
Номинальная мощность	Вт	55
Максимальный ток	А	0.49
Максимальный расход воздуха	м ³ /час	600
Скорость вращения	-	3506
Уровень звукового давления LpA на расстоянии 3 м	дБ(А)	38
Вес	кг	5
Максимальная температура перемещаемого воздуха	°С	55
Минимальная температура перемещаемого воздуха	°С	-25
Класс защиты	-	IPX4
Класс защиты привода	-	IP44

Размеры

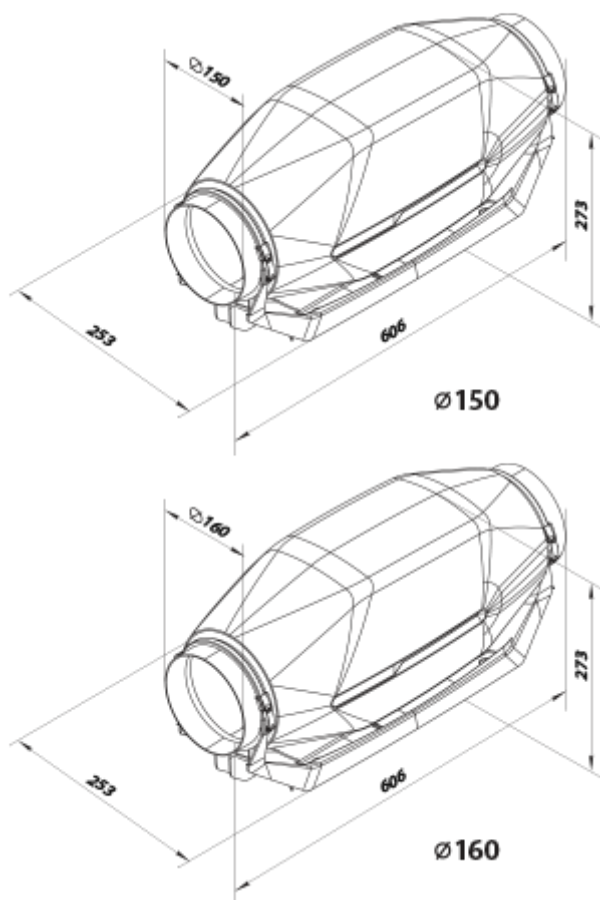











Аксессуары

Для круглых каналов

Наименование	Фото	Описание
ФБ 150		Фильтры кассетные
ФБ 160		Фильтры кассетные
ФБК 150-4		Карманный фильтр
ФБК 150-5		Карманный фильтр
ФБК 150-7		Карманный фильтр

ФБК 160-4		Карманный фильтр
ФБК 160-5		Карманный фильтр
ФБК 160-7		Карманный фильтр

Электрические нагреватели

Наименование	Фото	Описание
НК 160-1,2-1 У		Нагреватель канальный электрический с модулем регулирования температуры или с блоком управления
НК 160-3,4-1		Нагреватель канальный электрический
НК 160-2,4-1		Нагреватель канальный электрический
НК 160-2,0-1		Нагреватель канальный электрический
НК 160-1,7-1		Нагреватель канальный электрический
НК 160-1,2-1		Нагреватель канальный электрический
НК 150-3,4-1 У		Нагреватель канальный электрический с модулем регулирования температуры или с блоком управления
НК 150-2,4-1 У		Нагреватель канальный электрический с модулем регулирования температуры или с блоком управления
НК 150-2,0-1 У		Нагреватель канальный электрический с модулем регулирования температуры или с блоком управления
НК 150-1,7-1 У		Нагреватель канальный электрический с модулем регулирования температуры или с блоком управления
НК 150-1,2-1 У		Нагреватель канальный электрический с модулем регулирования температуры или с блоком управления

НК 150-3,4-1		Нагреватель канальный электрический
НК 150-2,4-1		Нагреватель канальный электрический
НК 150-2,0-1		Нагреватель канальный электрический
НК 150-1,7-1		Нагреватель канальный электрический
НК 150-1,2-1		Нагреватель канальный электрический
НК 160-1,7-1 У		Нагреватель канальный электрический с модулем регулирования температуры или с блоком управления
НК 160-2,0-1 У		Нагреватель канальный электрический с модулем регулирования температуры или с блоком управления
НК 160-2,4-1 У		Нагреватель канальный электрический с модулем регулирования температуры или с блоком управления
НК 160-3,4-1 У		Нагреватель канальный электрический с модулем регулирования температуры или с блоком управления

Водяные нагреватели

Наименование	Фото	Описание
НКВ 150-2		Канальные водяные нагреватели для подогрева приточного воздуха в системах вентиляции круглого сечения, а также могут использоваться в качестве подогревателя в приточных или приточно-вытяжных установках
НКВ 150-4		Канальные водяные нагреватели для подогрева приточного воздуха в системах вентиляции круглого сечения, а также могут использоваться в качестве подогревателя в приточных или приточно-вытяжных установках
НКВ 160-2		Канальные водяные нагреватели для подогрева приточного воздуха в системах вентиляции круглого сечения, а также могут использоваться в качестве подогревателя в приточных или приточно-вытяжных установках
НКВ 160-4		Канальные водяные нагреватели для подогрева приточного воздуха в системах вентиляции круглого сечения, а также могут использоваться в качестве подогревателя в приточных или приточно-вытяжных установках

Для круглых каналов

Наименование	Фото	Описание
--------------	------	----------

КОМ 150		Обратный клапан с подпружиненными пластинами для перекрытия воздушного потока в круглых воздуховодах и предотвращения движения воздуха в обратном направлении при выключенной системе вентиляции
КОМ 160		Обратный клапан с подпружиненными пластинами для перекрытия воздушного потока в круглых воздуховодах и предотвращения движения воздуха в обратном направлении при выключенной системе вентиляции
КОМу 150		Обратный клапан с подпружиненными пластинами для перекрытия воздушного потока в круглых воздуховодах и предотвращения движения воздуха в обратном направлении при выключенной системе вентиляции
КОМу 160		Обратный клапан с подпружиненными пластинами для перекрытия воздушного потока в круглых воздуховодах и предотвращения движения воздуха в обратном направлении при выключенной системе вентиляции
КР 150		Воздушная заслонка для регулирования расхода воздуха в вентиляционных каналах круглого сечения
КР 160		Воздушная заслонка для регулирования расхода воздуха в вентиляционных каналах круглого сечения

Регуляторы скорости

Наименование	Фото	Описание
P-1/010		Регулятор скорости для ЕС-двигателей