

Стрим 150/160 П



Канальные вентиляторы смешанного типа в шумо- и теплоизолированном корпусе

- Максимальный расход воздуха: 540
- Уровень звукового давления LpA на расстоянии 3 м: 33
- Шумоизоляция
- Тип двигателя: АС
- Управление: Встроенный регулятор скорости
- Тип крыльчатки: Смешанный
- Материал корпуса: Пластик

	Единица измерения	Стрим 150/160 П		
Размер подключаемого воздуховода	мм	160/150		
Скорость	-	3		
Фазность	-	1		
Минимальное напряжение питания	В	230		
Максимальное напряжение питания	В	230		
Частота сети питания	Гц	50		
Номинальная мощность	Вт	25	46	51
Максимальный ток	А	0.2	0.21	0.24
Максимальный расход воздуха	м ³ /час	242	320	540
Скорость вращения	-	1982	2374	2738
Уровень звукового давления LpA на расстоянии 3 м	дБ(А)	20	26	33
Вес	кг	5		
Максимальная температура перемещаемого воздуха	°С	55		
Минимальная температура перемещаемого воздуха	°С	-25		
Минимальная температура окружающего воздуха	°С	1		
Максимальная температура окружающего воздуха	°С	40		
Класс защиты	-	IPX4		
Класс защиты привода	-	IP20		

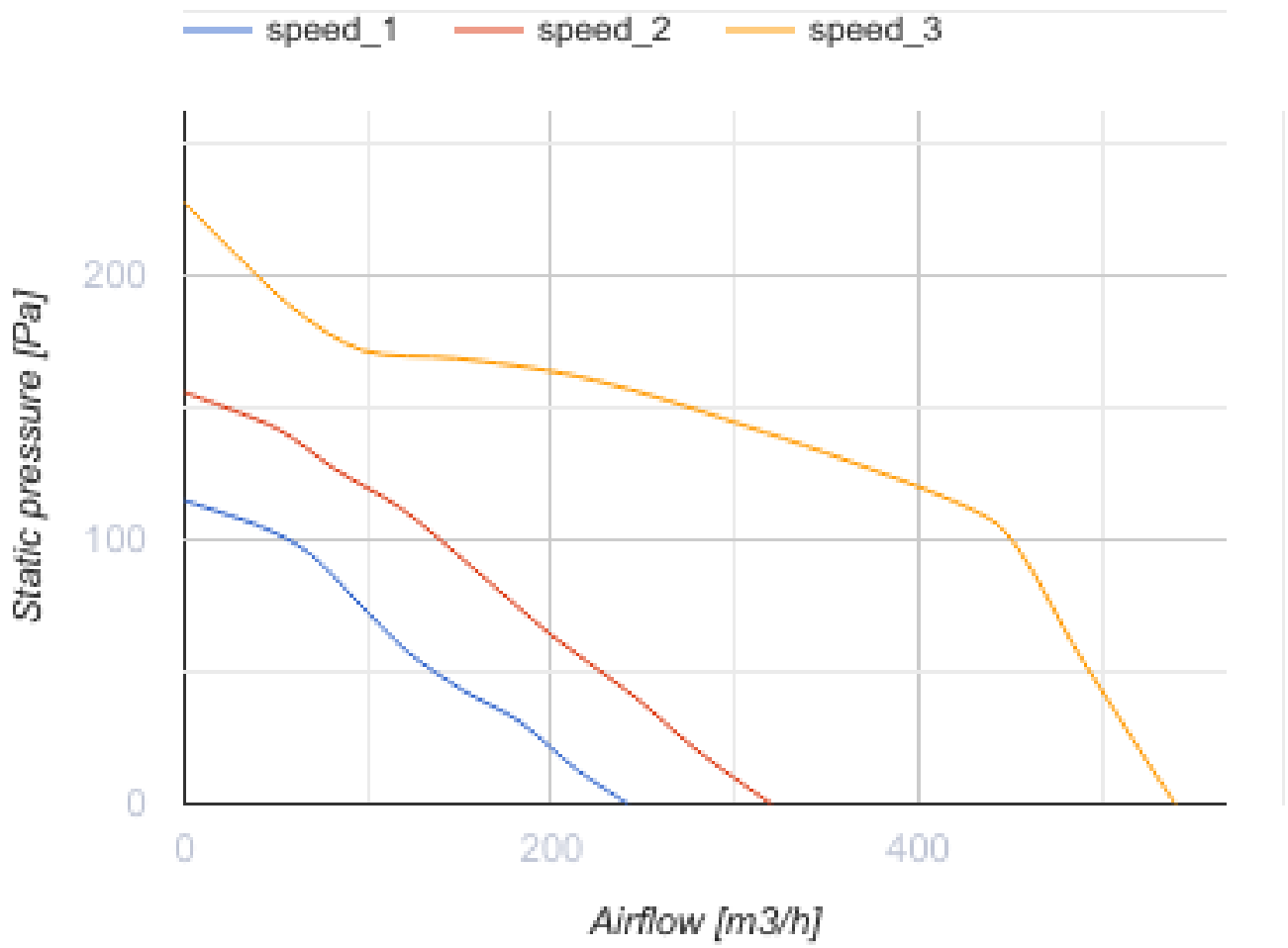

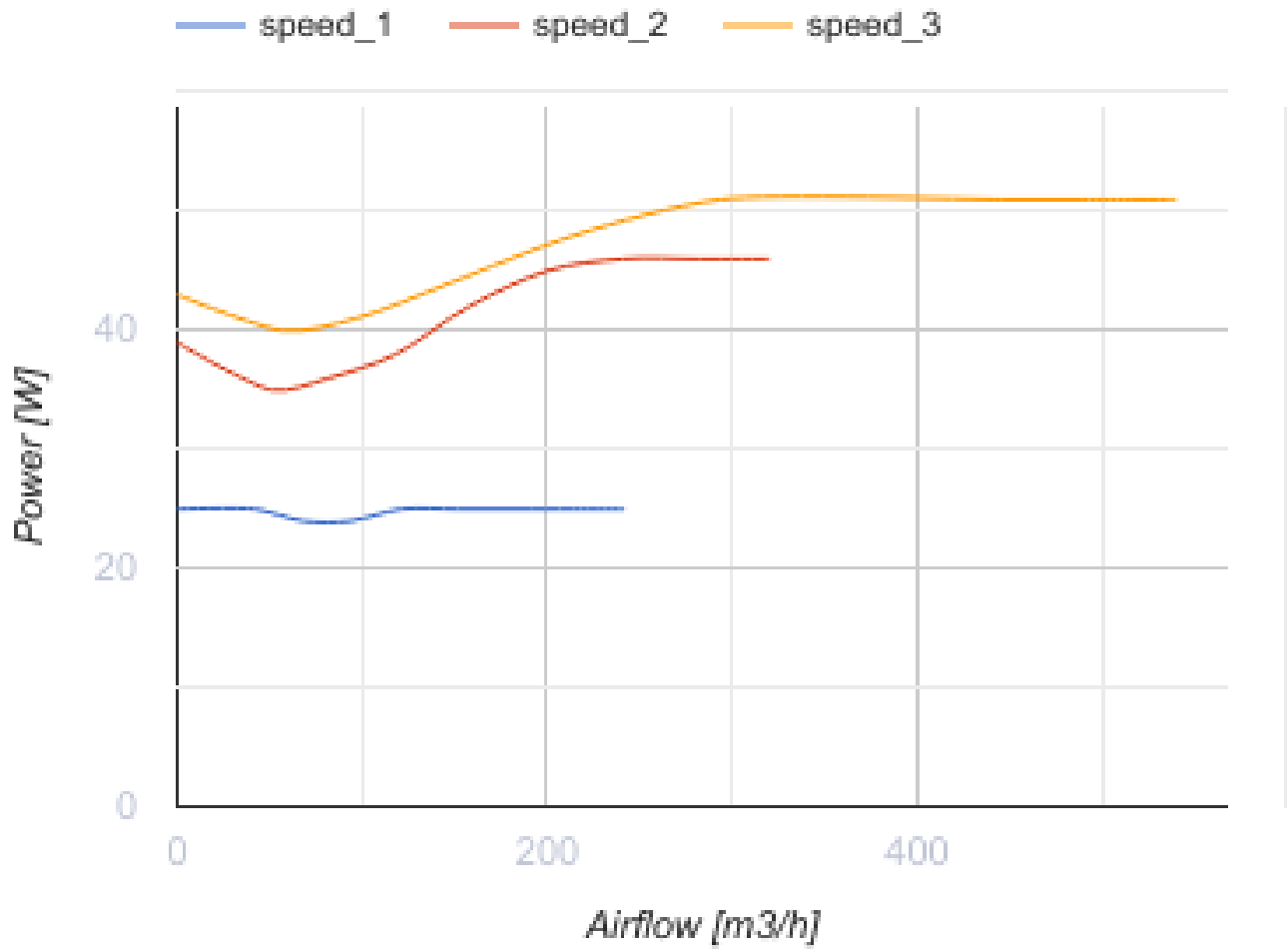

Размеры

Ø D	B	L	H
150 (160)	253	606	273

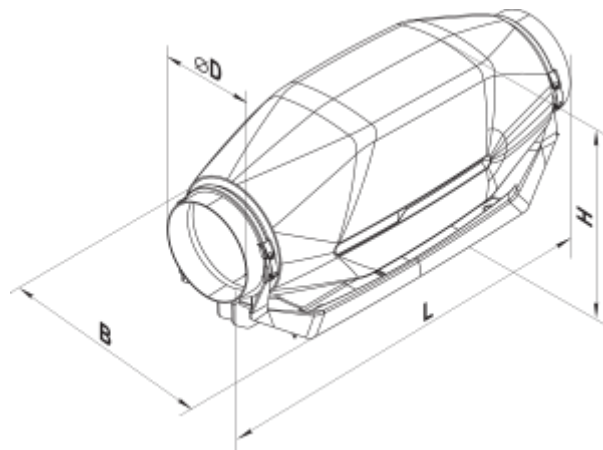







Аксессуары

Для круглых каналов











Наименование	Фото	Описание
CP 150/600		Шумоглушитель для поглощения шума, возникающего при работе вентиляционного оборудования и распространяющегося по воздуховодам вентиляционных систем
CP 150/900		Шумоглушитель для поглощения шума, возникающего при работе вентиляционного оборудования и распространяющегося по воздуховодам вентиляционных систем
CP 150/1200		Шумоглушитель для поглощения шума, возникающего при работе вентиляционного оборудования и распространяющегося по воздуховодам вентиляционных систем
CP 160/600		Шумоглушитель для поглощения шума, возникающего при работе вентиляционного оборудования и распространяющегося по воздуховодам вентиляционных систем
CP 160/900		Шумоглушитель для поглощения шума, возникающего при работе вентиляционного оборудования и распространяющегося по воздуховодам вентиляционных систем
CP 160/1200		Шумоглушитель для поглощения шума, возникающего при работе вентиляционного оборудования и распространяющегося по воздуховодам вентиляционных систем

Для круглых каналов

Наименование	Фото	Описание
ФБ 150		Фильтры кассетные
ФБ 160		Фильтры кассетные
ФБК 150-4		Карманный фильтр
ФБК 150-5		Карманный фильтр
ФБК 150-7		Карманный фильтр
ФБК 160-4		Карманный фильтр

ФБК 160-5		Карманный фильтр
ФБК 160-7		Карманный фильтр

Электрические нагреватели

Наименование	Фото	Описание
НК 150-1,2-1		Нагреватель канальный электрический
НК 150-1,7-1		Нагреватель канальный электрический
НК 150-2,0-1		Нагреватель канальный электрический
НК 150-2,4-1		Нагреватель канальный электрический
НК 150-3,4-1		Нагреватель канальный электрический
НК 160-1,2-1		Нагреватель канальный электрический
НК 160-1,7-1		Нагреватель канальный электрический
НК 160-2,0-1		Нагреватель канальный электрический
НК 160-2,4-1		Нагреватель канальный электрический
НК 160-3,4-1		Нагреватель канальный электрический

Водяные нагреватели

Наименование	Фото	Описание
НКВ 150-2		Канальные водяные нагреватели для подогрева приточного воздуха в системах вентиляции круглого сечения, а также могут использоваться в качестве подогревателя в приточных или приточно-вытяжных установках

НКВ 150-4		Канальные водяные нагреватели для подогрева приточного воздуха в системах вентиляции круглого сечения, а также могут использоваться в качестве подогревателя в приточных или приточно-вытяжных установках
НКВ 160-2		Канальные водяные нагреватели для подогрева приточного воздуха в системах вентиляции круглого сечения, а также могут использоваться в качестве подогревателя в приточных или приточно-вытяжных установках
НКВ 160-4		Канальные водяные нагреватели для подогрева приточного воздуха в системах вентиляции круглого сечения, а также могут использоваться в качестве подогревателя в приточных или приточно-вытяжных установках

Для круглых каналов

Наименование	Фото	Описание
КОМ 150		Обратный клапан с подпружиненными пластинами для перекрытия воздушного потока в круглых воздуховодах и предотвращения движения воздуха в обратном направлении при выключенной системе вентиляции
КОМ 160		Обратный клапан с подпружиненными пластинами для перекрытия воздушного потока в круглых воздуховодах и предотвращения движения воздуха в обратном направлении при выключенной системе вентиляции
КР 150		Воздушная заслонка для регулирования расхода воздуха в вентиляционных каналах круглого сечения
КР 160		Воздушная заслонка для регулирования расхода воздуха в вентиляционных каналах круглого сечения

Переключатели скорости

Наименование	Фото	Описание
ПЗ-1-300		Переключатель

Регуляторы скорости

Наименование	Фото	Описание
РС-0.5-ПС		Применяется в системах вентиляции для включения/выключения и регулирования скорости вращения однофазных электродвигателей вентиляторов, управляемых напряжением
РС-3.0-Т		Применяется в системах вентиляции для включения/выключения и регулирования скорости вращения однофазных электродвигателей вентиляторов, управляемых напряжением
РС-1-400		Регулятор скорости