

Стрим 150/160 Ун



Канальные вентиляторы смешанного типа в шумо- и теплоизолированном корпусе

- Максимальный расход воздуха: 540
- Уровень звукового давления LpA на расстоянии 3 м: 33
- Шумоизоляция
- Тип двигателя: АС
- Управление: Регулятор скорости
- Тип крыльчатки: Смешанный
- Материал корпуса: Пластик
- Установка в любом положении
- Датчик температуры: Выносной

	Единица измерения	Стрим 150/160 Ун		
Размер подключаемого воздуховода	мм	150/160		
Скорость	-	3		
Количество фаз	-	1		
Минимальное напряжение питания	В	230		
Максимальное напряжение питания	В	230		
Частота сети питания	Гц	50		
Номинальная мощность	Вт	25	46	51
Максимальный ток	А	0.20	0.21	0.24
Максимальный расход воздуха	м ³ /час	242	320	540
Скорость вращения	-	1982	2374	2738
Уровень звукового давления LpA на расстоянии 3 м	дБ(А)	20	26	33
Вес	кг	5		
Максимальная температура перемещаемого воздуха	°С	55		
Минимальная температура перемещаемого воздуха	°С	-25		
Класс защиты	-	IPX4		
Класс защиты привода	-	IP20		

Размеры

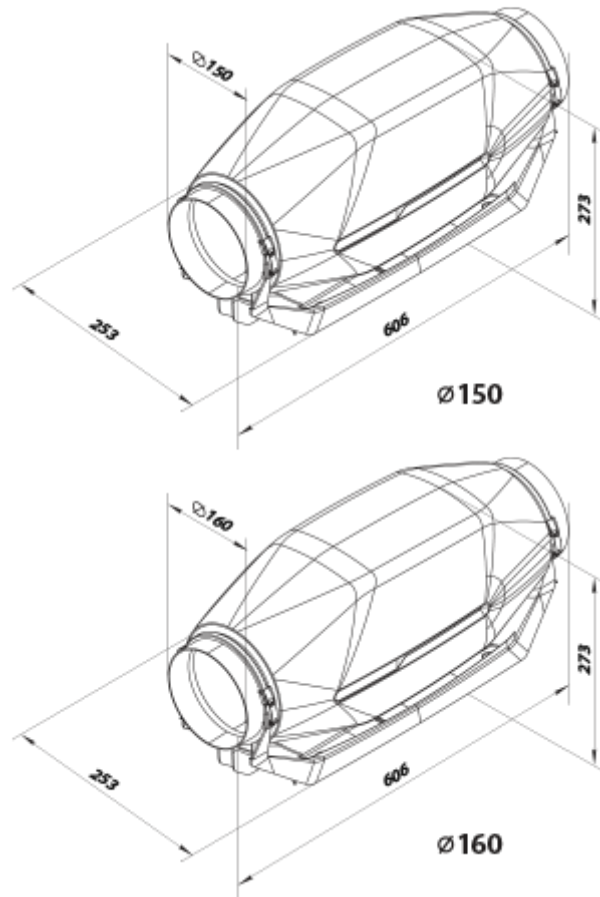









Аксессуары

Для круглых каналов





Наименование	Фото	Описание
CP 150/600		Шумоглушитель для поглощения шума, возникающего при работе вентиляционного оборудования и распространяющегося по воздуховодам вентиляционных систем
CP 150/900		Шумоглушитель для поглощения шума, возникающего при работе вентиляционного оборудования и распространяющегося по воздуховодам вентиляционных систем
CP 150/1200		Шумоглушитель для поглощения шума, возникающего при работе вентиляционного оборудования и распространяющегося по воздуховодам вентиляционных систем
CP 160/600		Шумоглушитель для поглощения шума, возникающего при работе вентиляционного оборудования и распространяющегося по воздуховодам вентиляционных систем
CP 160/900		Шумоглушитель для поглощения шума, возникающего при работе вентиляционного оборудования и распространяющегося по воздуховодам вентиляционных систем
CP 160/1200		Шумоглушитель для поглощения шума, возникающего при работе вентиляционного оборудования и распространяющегося по воздуховодам вентиляционных систем

Для круглых каналов

Наименование	Фото	Описание
ФБ 150		Фильтры кассетные
ФБ 160		Фильтры кассетные
ФБК 150-4		Карманный фильтр
ФБК 150-5		Карманный фильтр
ФБК 150-7		Карманный фильтр
ФБК 160-4		Карманный фильтр
ФБК 160-5		Карманный фильтр
ФБК 160-7		Карманный фильтр

Электрические нагреватели

Наименование	Фото	Описание
НК 150-1,2-1		Нагреватель канальный электрический
НК 150-1,7-1		Нагреватель канальный электрический
НК 150-2,0-1		Нагреватель канальный электрический
НК 150-2,4-1		Нагреватель канальный электрический
НК 150-3,4-1		Нагреватель канальный электрический

НК 160-1,2-1		Нагреватель канальный электрический
НК 160-1,7-1		Нагреватель канальный электрический
НК 160-2,0-1		Нагреватель канальный электрический
НК 160-2,4-1		Нагреватель канальный электрический
НК 160-3,4-1		Нагреватель канальный электрический

Для круглых каналов

Наименование	Фото	Описание
КОМ 150		Обратный клапан с подпружиненными пластинами для перекрытия воздушного потока в круглых воздуховодах и предотвращения движения воздуха в обратном направлении при выключенной системе вентиляции
КОМ 160		Обратный клапан с подпружиненными пластинами для перекрытия воздушного потока в круглых воздуховодах и предотвращения движения воздуха в обратном направлении при выключенной системе вентиляции
КР 150		Воздушная заслонка для регулирования расхода воздуха в вентиляционных каналах круглого сечения
КР 160		Воздушная заслонка для регулирования расхода воздуха в вентиляционных каналах круглого сечения

Регуляторы температуры

Наименование	Фото	Описание
РТСД-1-400		Регулятор температуры

Переключатели скорости

Наименование	Фото	Описание
ПЗ-1-300		Переключатель

Датчики

Наименование	Фото	Описание
--------------	------	----------

[T-1,5 H](#)



Датчик