

ТвинФреш Изи-Д РЛ7-50-17



Комнатные проветриватели с регенерацией энергии. Производительностью до 50 м³/ч.

- Производительность в режиме регенерации: 50
- Уровень звукового давления LpA на расстоянии 3 м: 20
- Уровень звукового давления LpA на расстоянии 1 м : 29
- Тип рекуператора: Регенеративный
- Фильтр: G3 (опция: F8)
- Шумоизоляция
- Тип двигателя: ЕС
- Управление: Проводная панель управления
- Материал корпуса: Пластик

	Единица измерения	ТвинФреш Изи-Д РЛ7-50-17		
Скорость	-	3		
Минимальное напряжение питания	В	100		
Максимальное напряжение питания	В	240		
Частота сети питания	Гц	50/60		
Номинальная мощность	Вт	2.37	3.80	7.61
Максимальный ток	А	0.033	0.047	0.080
Производительность в режиме вентиляции	м³/час	15	35	50
Производительность в режиме регенерации	м³/час	15	35	50
Уровень звукового давления LpA на расстоянии 3 м	дБ(А)	12	18	20
Уровень звукового давления LpA на расстоянии 1 м	дБ(А)	21	27	29
Эффективность рекуперации, макс	%	92		
Тип рекуператора	-	Регенеративный		
Материал рекуператора	-	Керамический		
Фильтр	-	G3 (опция: F8)		
Максимальная температура перемещаемого воздуха	°С	40		
Минимальная температура перемещаемого воздуха	°С	-15		
Минимальная температура окружающего воздуха	°С	1		
Максимальная температура окружающего воздуха	°С	40		
Максимальна вологість повітря, що оточує	%	65		

Класс защиты

-

IP24

Размеры

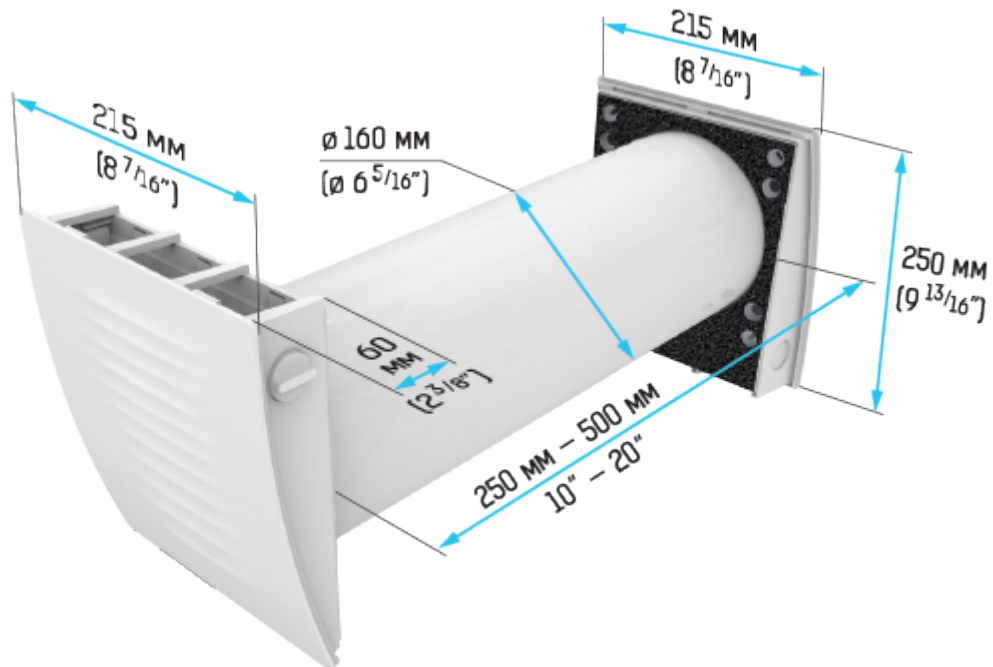



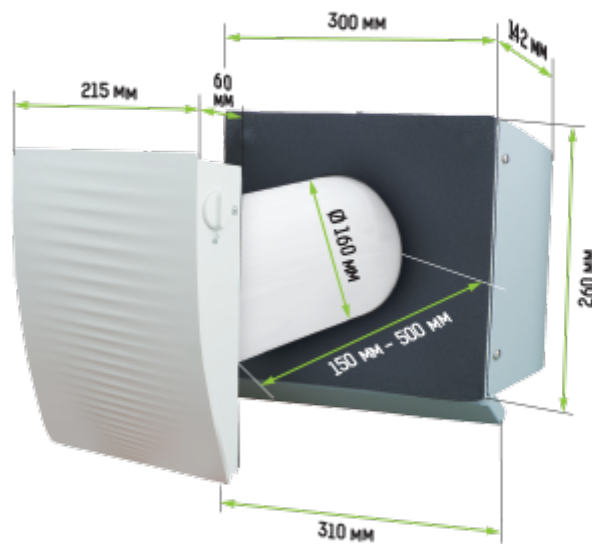









с колпаком для тонких стен



Аксессуары

Другие аксессуары

Наименование	Фото	Описание
СФ ТвинФреш Изи Р-50 F8		Фильтр F8















СФ ТвинФреш Изи Р-50 G3		Комплект фильтров G3 (2 шт.)
РК ТвинФреш Изи РЛ-50		Пульт дистанционного управления
КВ ТвинФреш Изи РЛ-50		Панель управления LCD
ЕН-2 серый 160		Колпак для тонких стен
ЕН-2 хром 160		Колпак для тонких стен
НП белый 160		Набор для углового монтажа
НП хром 160		Набор для углового монтажа
Канал 160-500		Канал
Канал 160-700		Канал
СЗ ТвинФреш		Картридж для холодного климата
ЕН-13 белый 160		Колпак для холодного климата
ЕН-13 хром 160		Колпак для холодного климата

Другие аксессуары

Наименование	Фото	Описание
МВМО 150 6В1с Ач		Приточно-вытяжные решетки металлические круглые отбортованные

Другие аксессуары

Наименование	Фото	Описание
--------------	------	----------

MBVM 162 05		Внешний защитный колпак
EH-14 белый 160		Колпак пластиковый
EH-14 хром 160		Колпак пластиковый
EH-14 коричневый 160		Колпак пластиковый
EH-14 черный 160		Колпак пластиковый
EH-14 серый 160		Колпак пластиковый
EH-14 бежевый 160		Колпак пластиковый
EH-14 терракотовый 160		Колпак пластиковый
EH-17 белый 160		Колпак пластиковый
EH-17 коричневый 160		Колпак пластиковый
EH-17 черный 160		Колпак пластиковый
EH-17 серый 160		Колпак пластиковый
EH-17 бежевый 160		Колпак пластиковый
EH-17 терракотовый 160		Колпак пластиковый