

ТвинФреш Стайл Фрост Wi-Fi



Стайл WiFi является современным и эффективным решением для создания комфортного микроклимата внутри помещения и необходимого воздухообмена в отреставрированных помещениях, новых недавно заселенных домах или реконструированных квартирах

- Производительность в режиме регенерации: 25
- Уровень звукового давления LpA на расстоянии 3 м: 26
- Уровень звукового давления LpA на расстоянии 1 м : 35
- Эффективность рекуперации: 90
- Тип рекуператора: Регенеративный
- Фильтр: G3 (G4 F7 опційно)
- Шумоизоляция
- Тип двигателя: ЕС
- Управление: Смартфон
- Материал корпуса: Пластик
- Датчик влажности: Опциональный

	Единица измерения	ТвинФреш Стайл Фрост Wi-Fi		
Скорость	-	3		
Минимальное напряжение питания	В	100		
Максимальное напряжение питания	В	240		
Частота сети питания	Гц	50/60		
Номинальная мощность	Вт	2.00	3.50	5.50
Максимальный ток	А	0.03	0.03	0.06
Производительность в режиме вентиляции	м ³ /час	15	35	50
Производительность в режиме регенерации	м ³ /час	8	15	25
Уровень звукового давления LpA на расстоянии 3 м	дБ(А)	1	19	26
Уровень звукового давления LpA на расстоянии 1 м	дБ(А)	10	28	35
Эффективность рекуперации	%	90		
Эффективность рекуперации, макс	%	90		
Тип рекуператора	-	Регенеративный		
Фильтр	-	G3 (G4 F7 опційно)		
Максимальная температура перемещаемого воздуха	°С	40		
Минимальная температура перемещаемого воздуха	°С	-30		
Минимальная температура окружающего воздуха	°С	1		
Максимальная температура окружающего воздуха	°С	40		
Максимальна вологість повітря, що оточує	%	65		

Класс защиты

-

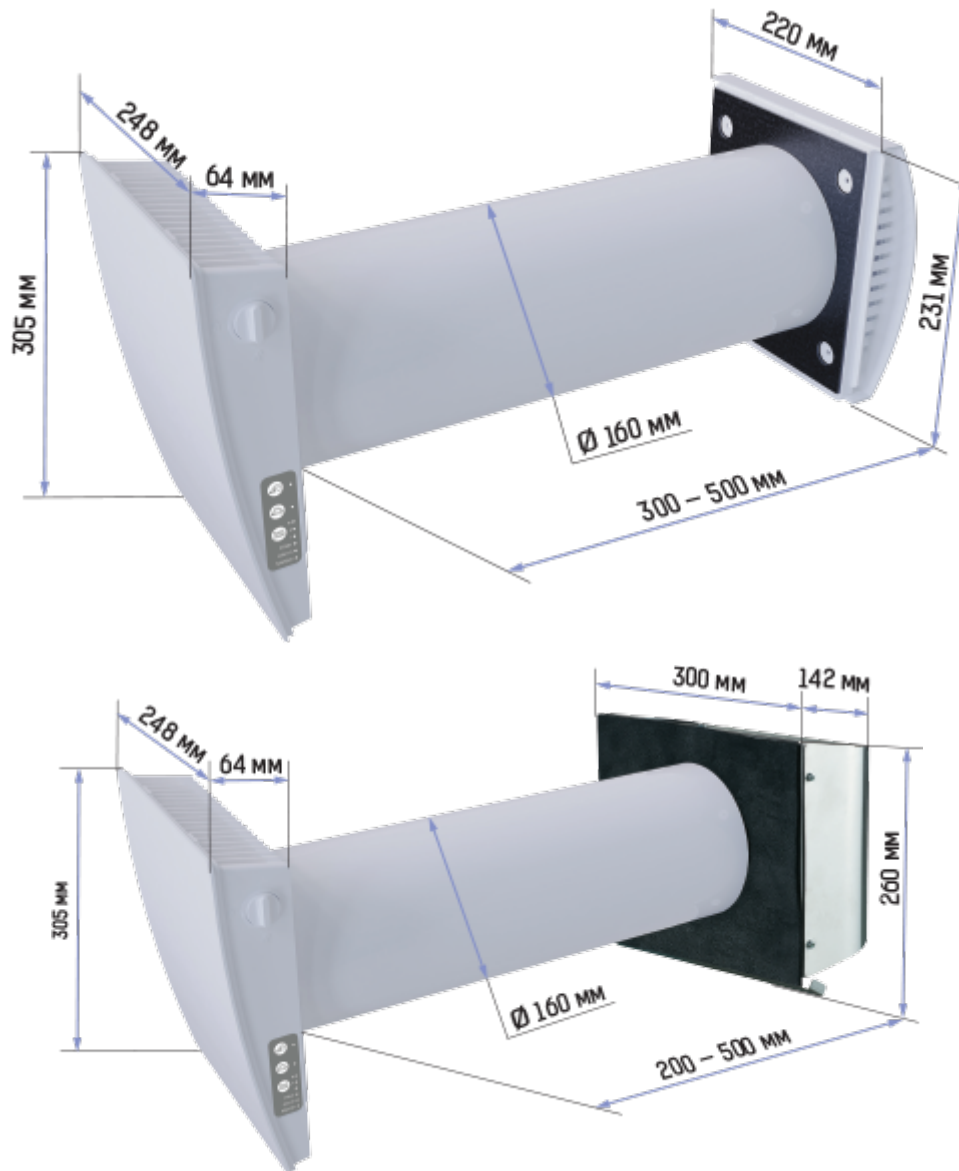

IP24

Размеры















Аксессуары

Другие аксессуары



Наименование	Фото	Описание
EH-14 белый 160		Колпак пластиковый
EH-14 хром 160		Колпак пластиковый

MBVM 162 05		Внешний защитный колпак
-----------------------------	-----------------------------------------------------------------------------------	-------------------------

Другие аксессуары

Наименование	Фото	Описание
ЕН-2 серый 160		Колпак для тонких стен
ЕН-2 хром 160		Колпак для тонких стен
ЕН-13 белый 160		Колпак для холодного климата
ЕН-13 хром 160		Колпак для холодного климата
НП белый 160		Набор для углового монтажа
НП хром 160		Набор для углового монтажа
Канал 160-500		Канал
Канал 160-700		Канал
Т ТвинФреш Стайл		Шаблон картонный для монтажа установки внутри помещения
РК1 ТвинФреш		Пульт дистанционного управления
СФ2 ТвинФреш G3		Комплект фильтров G3 (2 шт.)
СФ2 ТвинФреш G4		Фильтр грубой очистки G4. Состав: • пластиковый держатель фильтра (1 шт.) • фильтр G4 (1 шт.)
СФ2 ТвинФреш F7		Фильтр тонкой очистки F7. Состав: • пластиковая держатель фильтра (1 шт.) • фильтр F7 (1 шт.). Фильтр F7 снижает расход воздуха до 40 м³/ч

Датчики

Наименование	Фото	Описание
CO2-1		Датчик углекислого газа
CO2-2		Датчик углекислого газа