

ВЦУН 200x93-0,55-4 ПР90

Центробежные вентиляторы одностороннего всасывания в спиральном поворотном корпусе

- Максимальный расход воздуха: 1615
- Уровень звукового давления LpA на расстоянии 3 м: 67
- Тип двигателя: АС
- Тип крыльчатки: Центробежный вперед загнутые лопатки

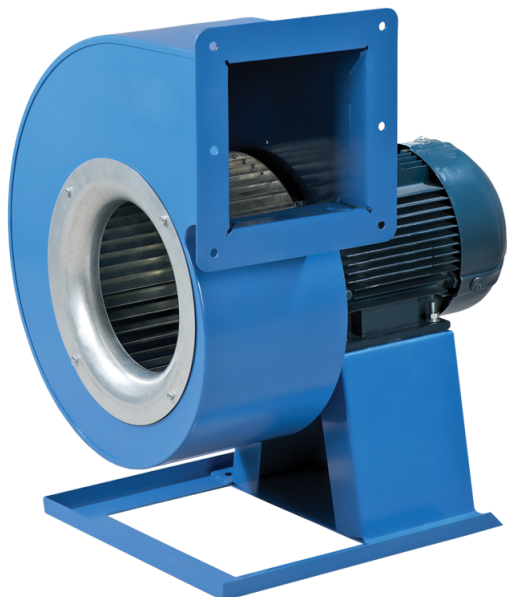

	Единица измерения	ВЦУН 200x93-0,55-4 ПР90
Скорость	-	1
Минимальное напряжение питания	В	400
Максимальное напряжение питания	В	400
Частота сети питания	Гц	50
Номинальная мощность	Вт	550
Максимальный ток	А	1.6
Максимальный расход воздуха	м ³ /час	1615
Уровень звукового давления LpA на расстоянии 3 м	дБ(А)	67
Вес	кг	15.2
Максимальная температура перемещаемого воздуха	°С	60
Класс защиты	-	IP54
Класс защиты привода	-	IP54

Размеры

ØD	Ød	Ød1	B	H	H1	H2	H3	L	L1	L2	P	M	I	G	K	S
200	10	10	345	436	160	134	193	380	160	129	158	270	284	24	315	90



Аксессуары

Регуляторы скорости

Наименование	Фото	Описание
PCA5Д-12,0-М		Регулятор скорости трехфазный
PCA5Д-11,0-М		Регулятор скорости трехфазный
PCA5Д-8,0-М		Регулятор скорости трехфазный
PCA5Д-6,0-М		Регулятор скорости трехфазный
PCA5Д-3,5-Т		Регулятор скорости трехфазный