

ВПА 150-2,4-1 LCD



Приточные установки в компактном звуко- и теплоизолированном корпусе с электронагревателем

- Потребляемая мощность электрического догрева: 2400
- Максимальный расход воздуха: 425
- Уровень звукового давления LpA на расстоянии 3 м: 29
- Фильтр: G4
- Шумоизоляция
- Тип двигателя: АС
- Догрев: Электрический
- Управление: Пульт ДУ
- Материал корпуса: Оцинкованная сталь

	Единица измерения	ВПА 150-2,4-1 LCD
Размер подключаемого воздуховода	мм	150
Скорость	-	1
Минимальное напряжение питания	В	230
Максимальное напряжение питания	В	230
Частота сети питания	Гц	50
Номинальная мощность	Вт	98
Потребляемая мощность электрического догрева	Вт	2400
Максимальный ток	А	10.4
Максимальный расход воздуха	м ³ /час	425
Уровень звукового давления LpA на расстоянии 3 м	дБ(А)	29
Вес	кг	52
Фильтр	-	G4
Максимальная температура перемещаемого воздуха	°С	55
Минимальная температура перемещаемого воздуха	°С	-25
Минимальная температура окружающего воздуха	°С	0
Максимальная температура окружающего воздуха	°С	40
Максимальна вологість повітря, що оточує	%	80
Класс защиты	-	IP22
Класс защиты привода	-	IP44



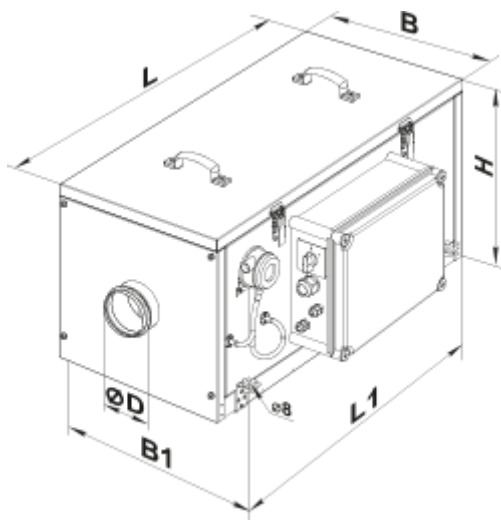

Размеры

ØD	B	B1	H	L	L1
149	455	496.5	438	800	647





Аксессуары

Для круглых каналов

Наименование	Фото	Описание
СР 150/600		Шумоглушитель для поглощения шума, возникающего при работе вентиляционного оборудования и распространяющегося по воздуховодам вентиляционных систем
СР 150/900		Шумоглушитель для поглощения шума, возникающего при работе вентиляционного оборудования и распространяющегося по воздуховодам вентиляционных систем
СР 150/1200		Шумоглушитель для поглощения шума, возникающего при работе вентиляционного оборудования и распространяющегося по воздуховодам вентиляционных систем
СРФ 150/600		Шумоглушитель для поглощения шума, возникающего при работе вентиляционного оборудования и распространяющегося по воздуховодам вентиляционных систем
СРФ 150/900		Шумоглушитель для поглощения шума, возникающего при работе вентиляционного оборудования и распространяющегося по воздуховодам вентиляционных систем
СРФ 150/2000		Шумоглушитель для поглощения шума, возникающего при работе вентиляционного оборудования и распространяющегося по воздуховодам вентиляционных систем

Для круглых каналов

Наименование	Фото	Описание
--------------	------	----------

КОМ 150		Обратный клапан с подпружиненными пластинами для перекрытия воздушного потока в круглых воздуховодах и предотвращения движения воздуха в обратном направлении при выключенной системе вентиляции
КРВ 150		Воздушная заслонка для автоматического перекрытия воздушного потока в вентиляционных каналах круглого сечения

Другие аксессуары

Наименование	Фото	Описание
ВВГ 150		Гибкая виброгасящая вставка

Другие аксессуары

Наименование	Фото	Описание
СФ 397x364x70 G4		Панельный фильтр G4