

## ВПА 200-5,1-3 LCD



Приточные установки в компактном звуко- и теплоизолированном корпусе с электронагревателем

- Потребляемая мощность электрического догрева: 5100
- Максимальный расход воздуха: 810
- Уровень звукового давления LpA на расстоянии 3 м: 30
- Фильтр: G4
- Шумоизоляция
- Тип двигателя: АС
- Догрев: Электрический
- Управление: Пульт ДУ
- Материал корпуса: Оцинкованная сталь

	Единица измерения	ВПА 200-5,1-3 LCD
Размер подключаемого воздуховода	мм	200
Скорость	-	1
Минимальное напряжение питания	В	400
Максимальное напряжение питания	В	400
Частота сети питания	Гц	50
Номинальная мощность	Вт	193
Потребляемая мощность электрического догрева	Вт	5100
Максимальный ток	А	7.4
Максимальный расход воздуха	м <sup>3</sup> /час	810
Уровень звукового давления LpA на расстоянии 3 м	дБ(А)	30
Вес	кг	52
Фильтр	-	G4
Максимальная температура перемещаемого воздуха	°С	55
Минимальная температура перемещаемого воздуха	°С	-25
Минимальная температура окружающего воздуха	°С	0
Максимальная температура окружающего воздуха	°С	40
Максимальна вологість повітря, що оточує	%	80
Класс защиты	-	IP22
Класс защиты привода	-	IP44

## Размеры

ØD	B	B1	H	L	L1
199	487	526.5	513	835	684

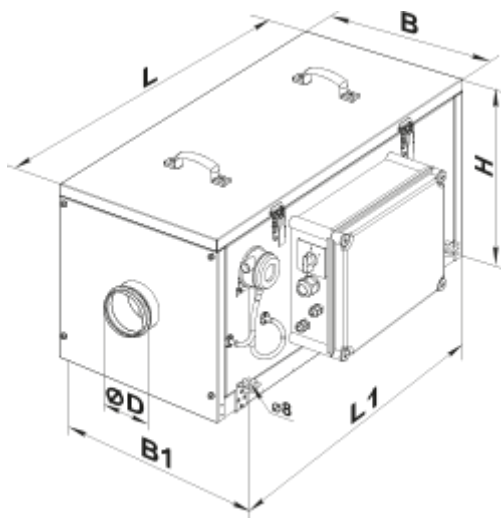



## Аксессуары

### Для круглых каналов

Наименование	Фото	Описание
<a href="#">СР 200/600</a>		Шумоглушитель для поглощения шума, возникающего при работе вентиляционного оборудования и распространяющегося по воздуховодам вентиляционных систем
<a href="#">СР 200/900</a>		Шумоглушитель для поглощения шума, возникающего при работе вентиляционного оборудования и распространяющегося по воздуховодам вентиляционных систем
<a href="#">СР 200/1200</a>		Шумоглушитель для поглощения шума, возникающего при работе вентиляционного оборудования и распространяющегося по воздуховодам вентиляционных систем
<a href="#">СРФ 200/600</a>		Шумоглушитель для поглощения шума, возникающего при работе вентиляционного оборудования и распространяющегося по воздуховодам вентиляционных систем
<a href="#">СРФ 200/900</a>		Шумоглушитель для поглощения шума, возникающего при работе вентиляционного оборудования и распространяющегося по воздуховодам вентиляционных систем
<a href="#">СРФ 200/2000</a>		Шумоглушитель для поглощения шума, возникающего при работе вентиляционного оборудования и распространяющегося по воздуховодам вентиляционных систем

### Для круглых каналов

Наименование	Фото	Описание
--------------	------	----------

<a href="#">КОМ 200</a>		Обратный клапан с подпружиненными пластинами для перекрытия воздушного потока в круглых воздуховодах и предотвращения движения воздуха в обратном направлении при выключенной системе вентиляции
<a href="#">КРВ 200</a>		Воздушная заслонка для автоматического перекрытия воздушного потока в вентиляционных каналах круглого сечения

### Другие аксессуары

Наименование	Фото	Описание
<a href="#">ВВГ 200</a>		Гибкая виброгасящая вставка

### Другие аксессуары

Наименование	Фото	Описание
СФ 439x428x70 G4		Панельный фильтр G4