

ВПА 250-3,6-3 LCD



Приточные установки в компактном звуко- и теплоизолированном корпусе с электронагревателем

- Потребляемая мощность электрического догрева: 3600
- Максимальный расход воздуха: 990
- Уровень звукового давления LpA на расстоянии 3 м: 30
- Фильтр: G4
- Шумоизоляция
- Тип двигателя: АС
- Догрев: Электрический
- Управление: Пульт ДУ
- Материал корпуса: Оцинкованная сталь

| | Единица измерения | ВПА 250-3,6-3 LCD |
|--|---------------------|-------------------|
| Размер подключаемого воздуховода | мм | 250 |
| Скорость | - | 1 |
| Минимальное напряжение питания | В | 400 |
| Максимальное напряжение питания | В | 400 |
| Частота сети питания | Гц | 50 |
| Номинальная мощность | Вт | 194 |
| Потребляемая мощность электрического догрева | Вт | 3600 |
| Максимальный ток | А | 5.3 |
| Максимальный расход воздуха | м ³ /час | 990 |
| Уровень звукового давления LpA на расстоянии 3 м | дБ(А) | 30 |
| Вес | кг | 55 |
| Фильтр | - | G4 |
| Максимальная температура перемещаемого воздуха | °С | 55 |
| Минимальная температура перемещаемого воздуха | °С | -25 |
| Минимальная температура окружающего воздуха | °С | 0 |
| Максимальная температура окружающего воздуха | °С | 40 |
| Максимальна вологість повітря, що оточує | % | 80 |
| Класс защиты | - | IP22 |
| Класс защиты привода | - | IP44 |

Размеры

| ØD | B | B1 | H | L | L1 |
|-----|-----|-------|-----|-----|-----|
| 249 | 487 | 526.5 | 513 | 835 | 684 |

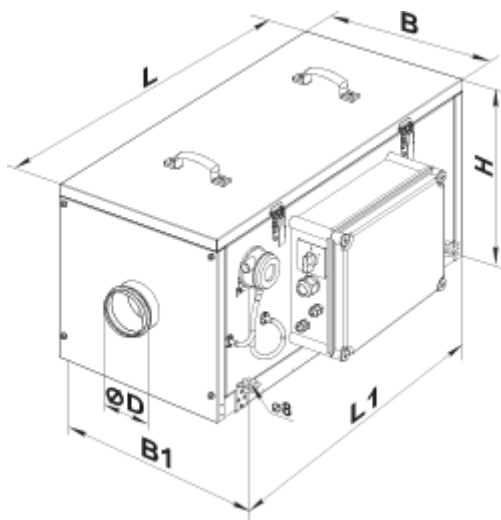



Аксессуары

Для круглых каналов

| Наименование | Фото | Описание |
|------------------------------|---|---|
| СР 250/600 |  | Шумоглушители из оцинкованной стали, наполненные негорючим звукопоглощающим материалом |
| СР 250/900 |  | Шумоглушители из оцинкованной стали, наполненные негорючим звукопоглощающим материалом |
| СР 250/1200 |  | Шумоглушители из оцинкованной стали, наполненные негорючим звукопоглощающим материалом |
| СРФ 250/600 |  | Шумоглушители из алюминиевого сплава, наполненные негорючим звукопоглощающим материалом |
| СРФ 250/900 |  | Шумоглушители из алюминиевого сплава, наполненные негорючим звукопоглощающим материалом |
| СРФ 250/2000 |  | Шумоглушители из алюминиевого сплава, наполненные негорючим звукопоглощающим материалом |

Для круглых каналов

| Наименование | Фото | Описание |
|--------------|------|----------|
|--------------|------|----------|

| | | |
|-------------------------|---|--|
| КОМ 250 |  | Обратный клапан с подпружиненными пластинами для перекрытия воздушного потока в круглых воздуховодах |
| КРВ 250 |  | Воздушные заслонки для автоматического регулирования расхода воздуха в каналах круглого сечения |

Другие аксессуары

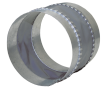
| Наименование | Фото | Описание |
|-------------------------|---|---|
| ВВГ 250 |  | Гибкие виброгасящие вставки для круглых каналов |

Другие аксессуары

| Наименование | Фото | Описание |
|------------------|---|---------------------|
| СФ 439x428x70 G4 |  | Панельный фильтр G4 |