

## ВПА 250-9,0-3 LCD



Приточные установки в компактном звуко- и теплоизолированном корпусе с электронагревателем

- Потребляемая мощность электрического догрева: 9000
- Максимальный расход воздуха: 990
- Уровень звукового давления LpA на расстоянии 3 м: 30
- Фильтр: G4
- Шумоизоляция
- Тип двигателя: АС
- Догрев: Электрический
- Управление: Пульт ДУ
- Материал корпуса: Оцинкованная сталь

	Единица измерения	ВПА 250-9,0-3 LCD
Размер подключаемого воздуховода	мм	250
Скорость	-	1
Минимальное напряжение питания	В	400
Максимальное напряжение питания	В	400
Частота сети питания	Гц	50
Номинальная мощность	Вт	194
Потребляемая мощность электрического догрева	Вт	9000
Максимальный ток	А	13
Максимальный расход воздуха	м <sup>3</sup> /час	990
Уровень звукового давления LpA на расстоянии 3 м	дБ(А)	30
Вес	кг	55
Фильтр	-	G4
Максимальная температура перемещаемого воздуха	°С	55
Минимальная температура перемещаемого воздуха	°С	-25
Минимальная температура окружающего воздуха	°С	0
Максимальная температура окружающего воздуха	°С	40
Максимальна вологість повітря, що оточує	%	80
Класс защиты	-	IP22
Класс защиты привода	-	IP44

## Размеры

ØD	B	B1	H	L	L1
249	487	526.5	513	835	684

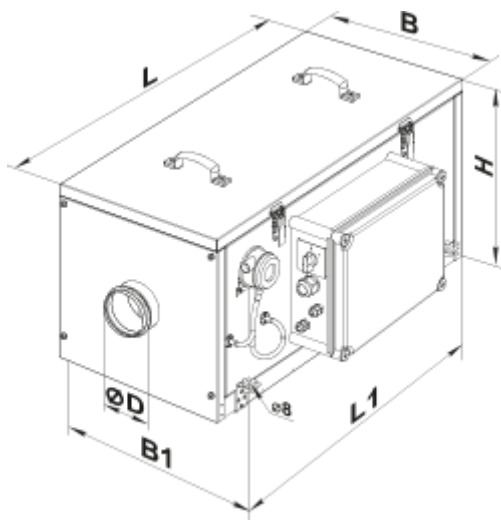



## Аксессуары

### Для круглых каналов

Наименование	Фото	Описание
<a href="#">СР 250/600</a>		Шумоглушители из оцинкованной стали, наполненные негорючим звукопоглощающим материалом
<a href="#">СР 250/900</a>		Шумоглушители из оцинкованной стали, наполненные негорючим звукопоглощающим материалом
<a href="#">СР 250/1200</a>		Шумоглушители из оцинкованной стали, наполненные негорючим звукопоглощающим материалом
<a href="#">СРФ 250/600</a>		Шумоглушители из алюминиевого сплава, наполненные негорючим звукопоглощающим материалом
<a href="#">СРФ 250/900</a>		Шумоглушители из алюминиевого сплава, наполненные негорючим звукопоглощающим материалом
<a href="#">СРФ 250/2000</a>		Шумоглушители из алюминиевого сплава, наполненные негорючим звукопоглощающим материалом

### Для круглых каналов

Наименование	Фото	Описание
--------------	------	----------

<a href="#">КОМ 250</a>		Обратный клапан с подпружиненными пластинами для перекрытия воздушного потока в круглых воздуховодах
<a href="#">КРВ 250</a>		Воздушные заслонки для автоматического регулирования расхода воздуха в каналах круглого сечения

### Другие аксессуары

Наименование	Фото	Описание
<a href="#">ВВГ 250</a>		Гибкие виброгасящие вставки для круглых каналов

### Другие аксессуары

Наименование	Фото	Описание
СФ 439x428x70 G4		Панельный фильтр G4