

ВШК 450 Е ЕС



Кухонные каналные вентиляторы в шумоизолированных корпусах с рабочей температурой 120 °С с ЕС-двигателями

- Максимальный расход воздуха: 7200
- Уровень звукового давления LpA на расстоянии 3 м: 62
- класс огнестойкости: 120°С в течение 60 мин
- Шумоизоляция
- Тип двигателя: ЕС
- Тип крыльчатки: Центробежная крыльчатка с назад загнутыми лопатками
- Материал корпуса: Алюминий
- Установка в любом положении

| | Единица измерения | ВШК 450 Е ЕС |
|--|---------------------|--------------|
| Размер подключаемого воздуховода | мм | 450 |
| Скорость | - | 1 |
| Фазность | - | 1 |
| Минимальное напряжение питания | В | 230 |
| Максимальное напряжение питания | В | 230 |
| Частота сети питания | Гц | 50/60 |
| Номинальная мощность | Вт | 1100 |
| Максимальный ток | А | 7.9 |
| Максимальный расход воздуха | м ³ /час | 7200 |
| Скорость вращения | - | 1500 |
| Уровень звукового давления LpA на расстоянии 3 м | дБ(А) | 62 |
| Вес | кг | 69.5 |
| Максимальная температура перемещаемого воздуха | °С | 120 |
| Минимальная температура перемещаемого воздуха | °С | -25 |
| Класс защиты | - | IPX4 |

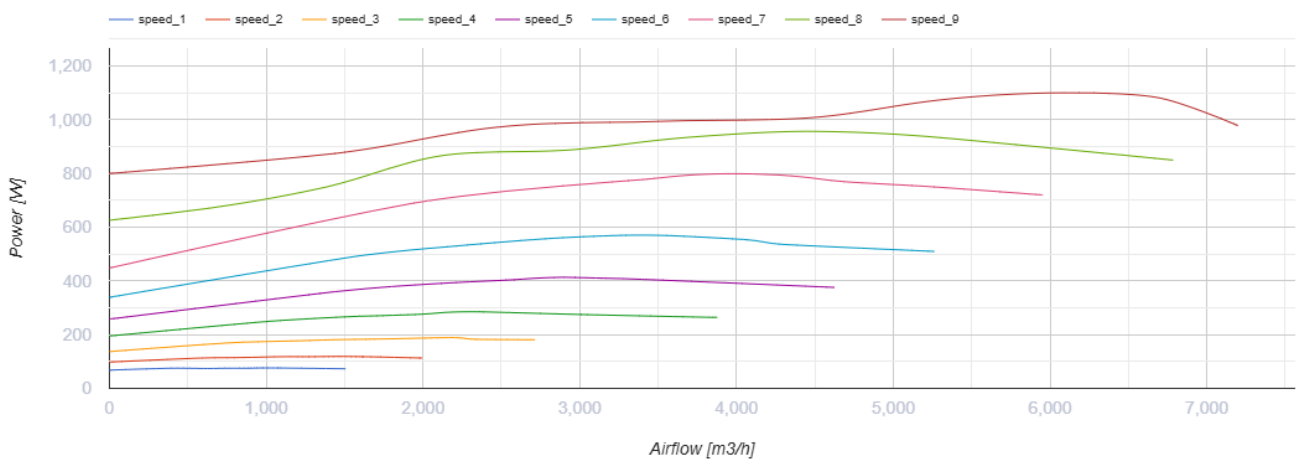
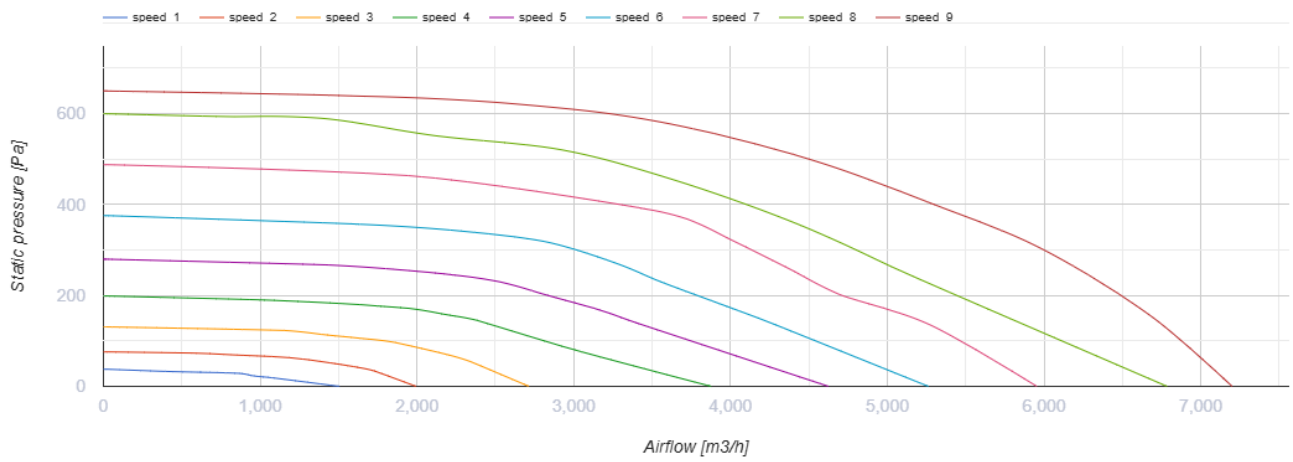
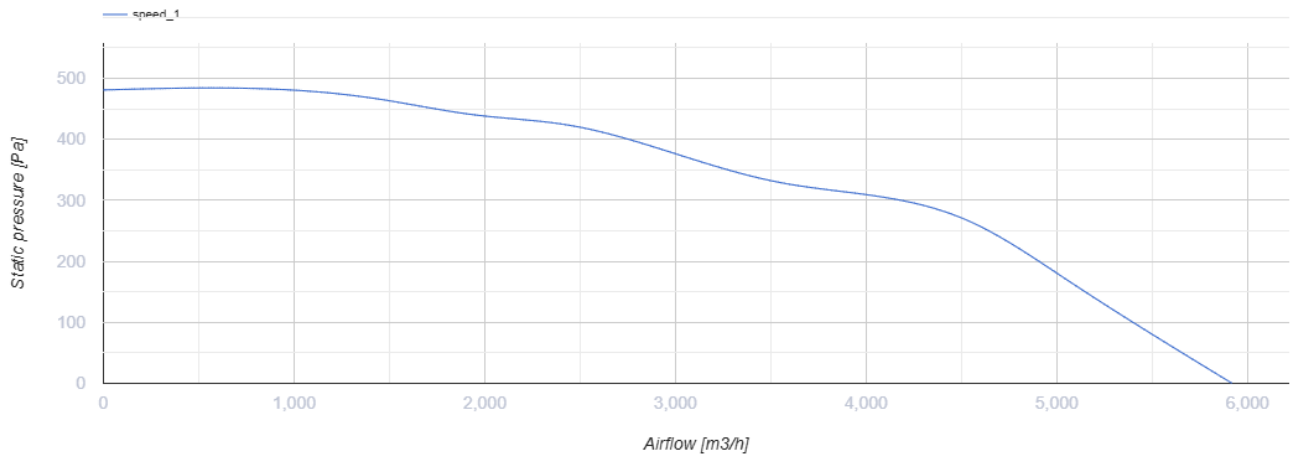

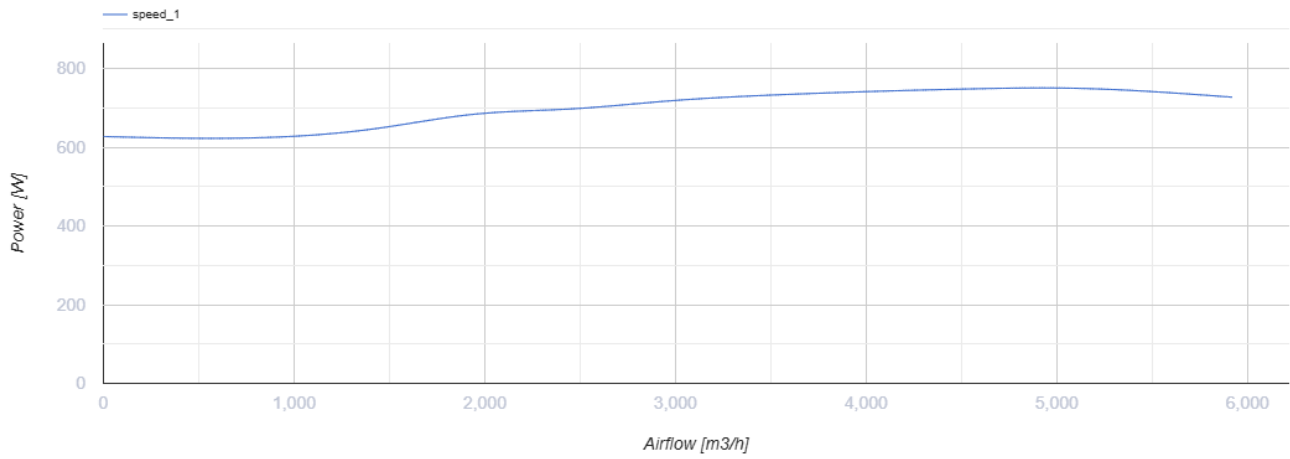

Размеры

| L | L1 | H | H1 | B | B1 | A | C |
|----------|-----------|----------|-----------|----------|-----------|----------|----------|
| 700 | 738 | 700 | 738 | 700 | 738 | 282 | 640 |



Аксессуары

Регуляторы скорости

| Наименование | Фото | Описание |
|--------------|------|----------|
|--------------|------|----------|

[P-1/010](#)

Регулятор скорости для ЕС-двигателей