

# ВУЭ 300 В2 мини ЕС А2



Приточно-вытяжные установки, оборудованные энтальпийным рекуператором перекрестного тока

- Максимальный расход воздуха: 300
- Уровень звукового давления LpA на расстоянии 3 м: 33
- Тип рекуператора: Перекрестный
- Фильтр вытяжной: G4
- Фильтр приточный: G4, F8
- Шумоизоляция
- Тип двигателя: ЕС
- Энтальпийный рекуператор
- Управление: Пульт ДУ
- Материал корпуса: Оцинкованная сталь
- Датчик CO2: Опциональный
- Датчик VOC: Опциональный
- Датчик PM2.5: Опциональный

	Единица измерения	ВУЭ 300 В2 мини ЕС А2
Размер подключаемого воздуховода	мм	125
Скорость	-	1
Минимальное напряжение питания	В	230
Максимальное напряжение питания	В	230
Частота сети питания	Гц	50/60
Номинальная мощность	Вт	165
Максимальный ток	А	1.3
Максимальный расход воздуха	м <sup>3</sup> /час	300
Уровень звукового давления LpA на расстоянии 3 м	дБ(А)	33
Эффективность рекуперации, макс	%	79
Тип рекуператора	-	Перекрестный
Материал рекуператора	-	Полистирол
Вес	кг	32
Фильтр вытяжной	-	G4
Фильтр приточный	-	G4, F8
Максимальная температура перемещаемого воздуха	°С	60
Минимальная температура перемещаемого воздуха	°С	-25
Минимальная температура окружающего воздуха	°С	1
Максимальная температура окружающего воздуха	°С	40

Максимальна вологість повітря, що оточує	%	80
Класс защиты	-	IP22
Класс защиты привода	-	IP44

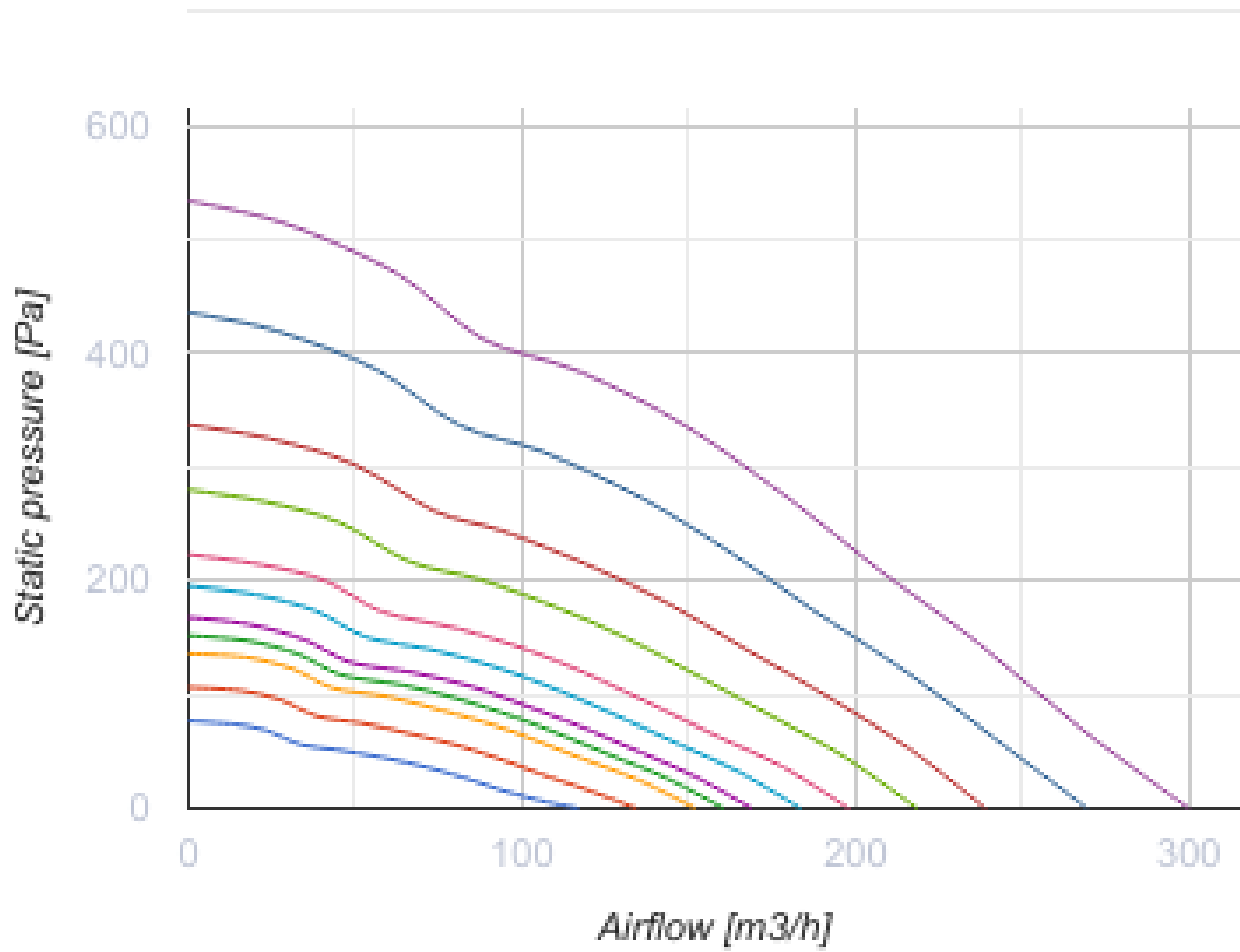

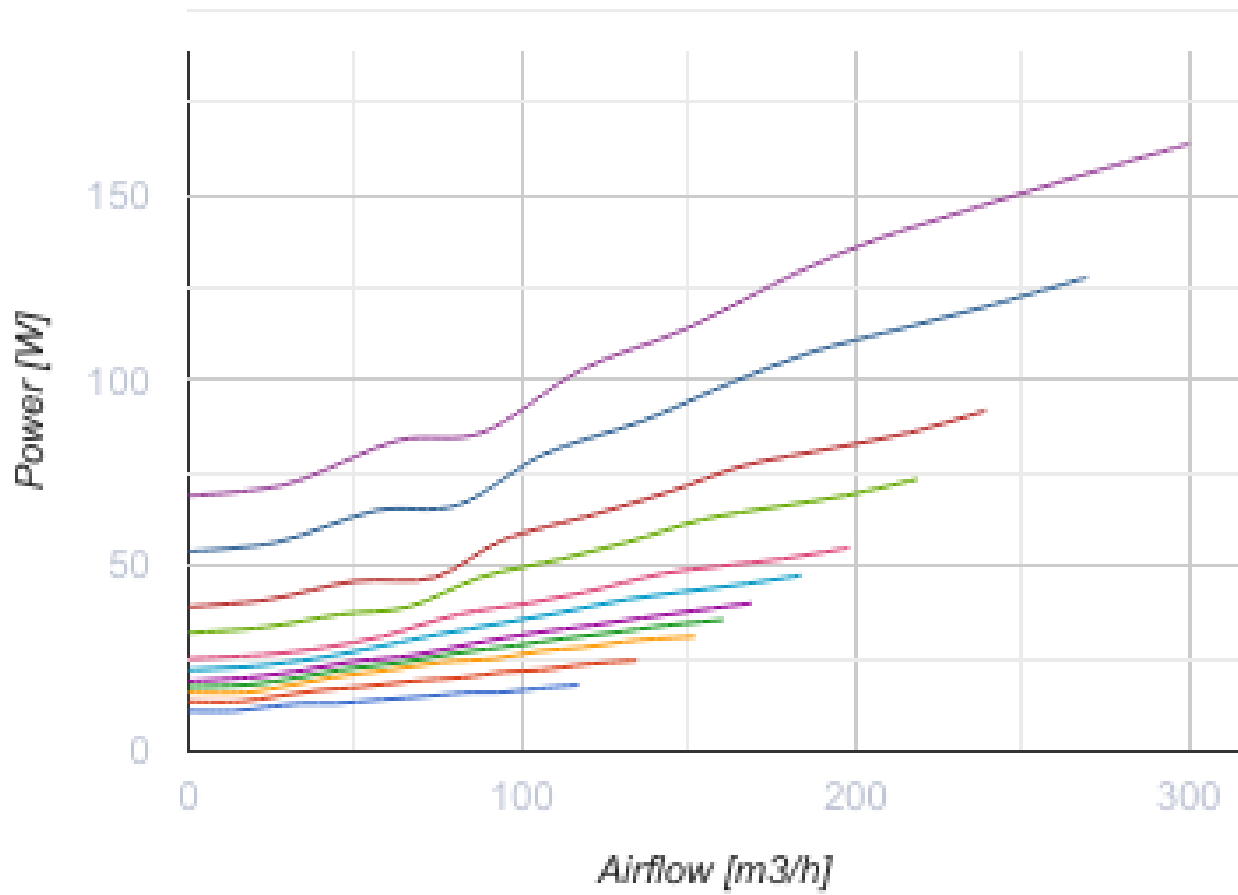

## Размеры

ØD	B	H	H1	L	L1
125	287	447	495	714	776

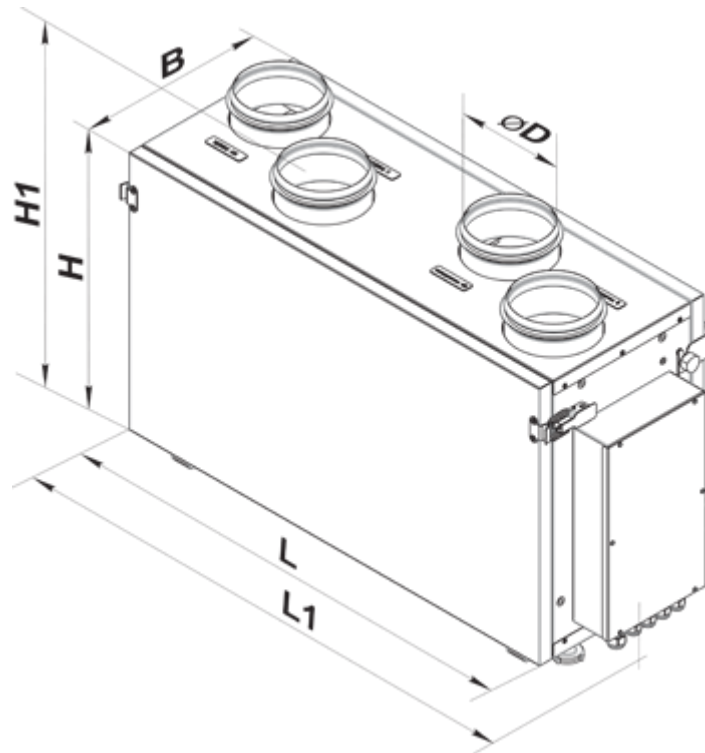



## Аксессуары

### Для круглых каналов

Наименование	Фото	Описание
<a href="#">СР 125/600</a>		Шумоглушитель для поглощения шума, возникающего при работе вентиляционного оборудования и распространяющегося по воздуховодам вентиляционных систем
<a href="#">СР 125/900</a>		Шумоглушитель для поглощения шума, возникающего при работе вентиляционного оборудования и распространяющегося по воздуховодам вентиляционных систем
<a href="#">СР 125/1200</a>		Шумоглушитель для поглощения шума, возникающего при работе вентиляционного оборудования и распространяющегося по воздуховодам вентиляционных систем
<a href="#">СРФ 125/600</a>		Шумоглушитель для поглощения шума, возникающего при работе вентиляционного оборудования и распространяющегося по воздуховодам вентиляционных систем
<a href="#">СРФ 125/900</a>		Шумоглушитель для поглощения шума, возникающего при работе вентиляционного оборудования и распространяющегося по воздуховодам вентиляционных систем
<a href="#">СРФ 125/2000</a>		Шумоглушитель для поглощения шума, возникающего при работе вентиляционного оборудования и распространяющегося по воздуховодам вентиляционных систем

### Для круглых каналов



Наименование	Фото	Описание
--------------	------	----------

<a href="#">КОМ 125</a>		Обратный клапан с подпружиненными пластинами для перекрытия воздушного потока в круглых воздуховодах и предотвращения движения воздуха в обратном направлении при выключенной системе вентиляции
<a href="#">КРВ 125</a>		Воздушная заслонка для автоматического перекрытия воздушного потока в вентиляционных каналах круглого сечения

### Сифон для отвода конденсата (Дренажный сифон)

Наименование	Фото	Описание
<a href="#">СГ-32</a>		Сифон гидравлический для отвода конденсата от рекуператоров и охладителей в системах вентиляции и кондиционирования

### Другие аксессуары

Наименование	Фото	Описание
СФ 240x184x40 G4		Панельный фильтр G4
СФ 240x184x40 F8		Панельный фильтр F8

## Экодизайн

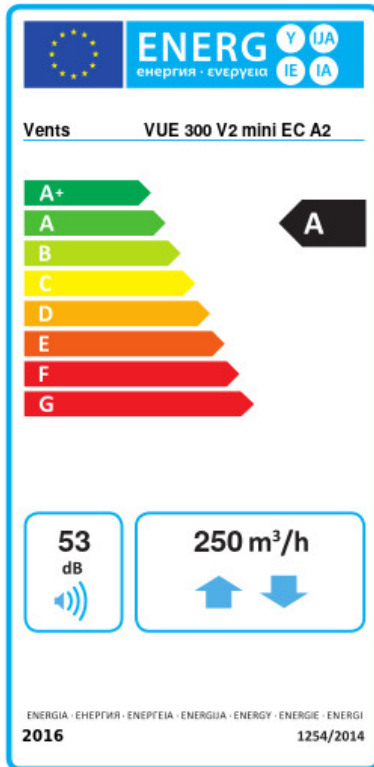

Торговая марка	Вентс					
Модель	ВУЭ 300 В2 мини ЕС А2					
Удельное потребление энергии (кВт.час/(м <sup>2</sup> /год))	Холодный		Умеренный		Теплый	
	-54.1	A+	-25.4	C	-6.3	F
Тип установки	Bidirectional					
Тип привода	Переменная скорость					
Тип теплообменника	Рекуперативный					
Термоэффективность рекуперации тепла (%)	58					
Максимальный расход воздуха (м <sup>3</sup> /час)	250					
Потребляемая мощность (Вт)	150					
Эталонный объемный расход (м <sup>3</sup> /с)	0.044					
Статическое давление в исходной точке (Па)	50					
Удельный потребляемая мощность в исходной точке (Вт/(м <sup>3</sup> /час))	0.313					
Способ управления приводом	Ручное управление					
Максимальные внутренние перетоки (%)	2.7					
Максимальные внешние утечки (%)	2.7					
Декларируемый тип вентиляционной единицы	RVU BVU					
Sound power level (дБ(A))	53					
Годовое потребление электричества (кВт.час/год)	Холодный		Умеренный		Теплый	
	973		436		391	
Годовое сохранение тепла (кВт.час/год)	Холодный		Умеренный		Теплый	
	6969		3563		1611	