

ВУЭ 700 ГБ ЕС А21



Приточно-вытяжные установки в тепло- и звукоизолированном корпусе оборудованные противоточным энтальпийным рекуператором

- Максимальный расход воздуха: 830
- Уровень звукового давления LpA на расстоянии 3 м: 31
- Тип рекуператора: Противоточный
- Фильтр вытяжной: G4
- Фильтр приточный: G4+F7
- Шумоизоляция
- Тип двигателя: ЕС
- Энтальпийный рекуператор
- Байпас: Автоматический
- Догрев: Опциональный
- Преднагрев: Опциональный
- BMS протокол: ModBus
- Управление: Смартфон
- Материал корпуса: Оцинкованная сталь
- Датчик влажности: Опциональный
- Датчик CO2: Опциональный
- Датчик VOC: Опциональный
- Датчик PM2.5: Опциональный

	Единица измерения	ВУЭ 700 ГБ ЕС А21
Размер подключаемого воздуховода	мм	250
Скорость	-	1
Минимальное напряжение питания	В	230
Максимальное напряжение питания	В	230
Частота сети питания	Гц	50/60
Номинальная мощность	Вт	336
Максимальный ток	А	2.4
Максимальный расход воздуха	м ³ /час	830
Уровень звукового давления LpA на расстоянии 3 м	дБ(А)	31
Эффективность рекуперации, макс	%	89
Тип рекуператора	-	Противоточный
Материал рекуператора	-	Энтальпийный
Вес	кг	107
Фильтр вытяжной	-	G4
Фильтр приточный	-	G4+F7
Максимальная температура перемещаемого воздуха	°С	40
Минимальная температура перемещаемого воздуха	°С	-25
Минимальная температура окружающего воздуха	°С	1
Максимальная температура окружающего воздуха	°С	40
Максимальна вологість повітря, що оточує	%	80
Класс защиты	-	IP22

Класс защиты привода	-	IP44
----------------------	---	------

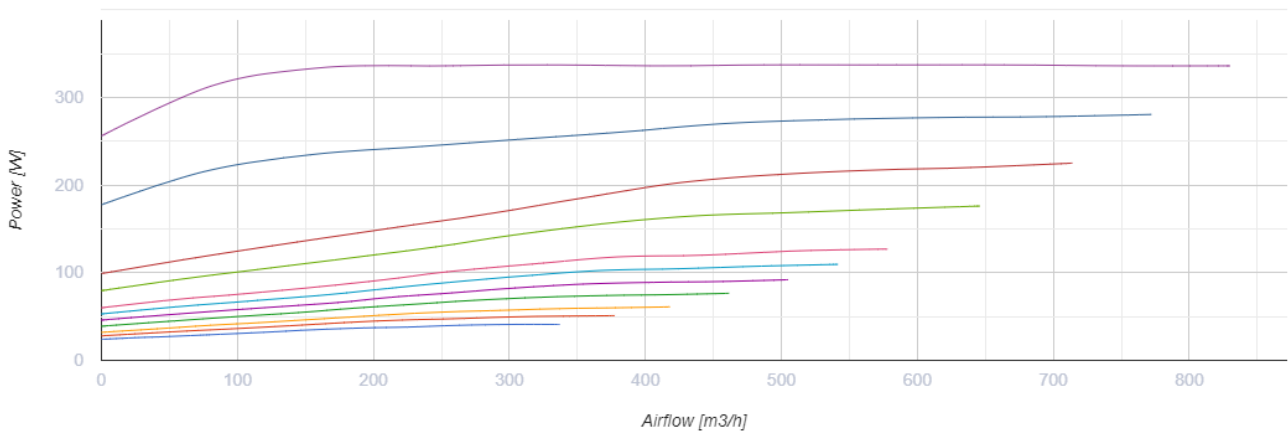
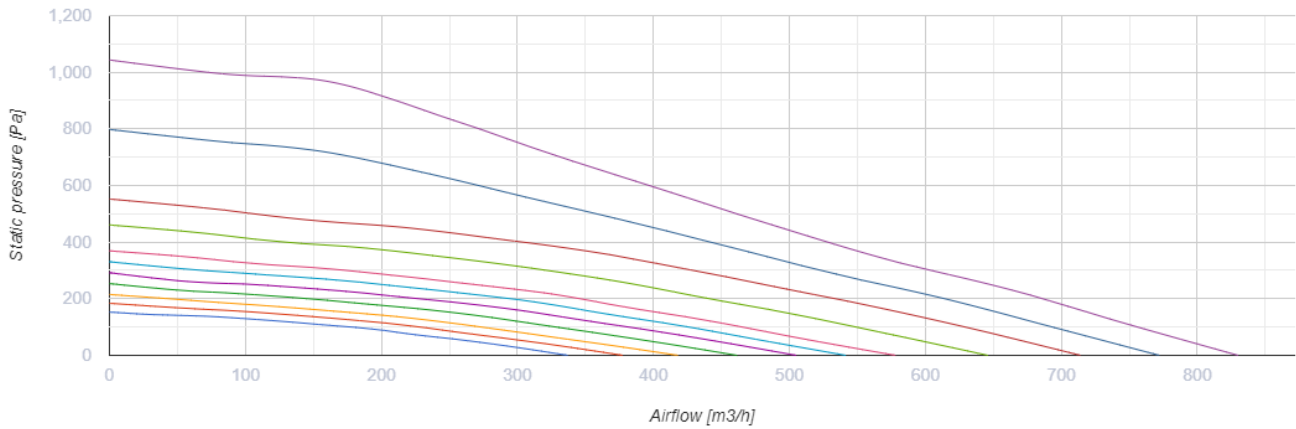

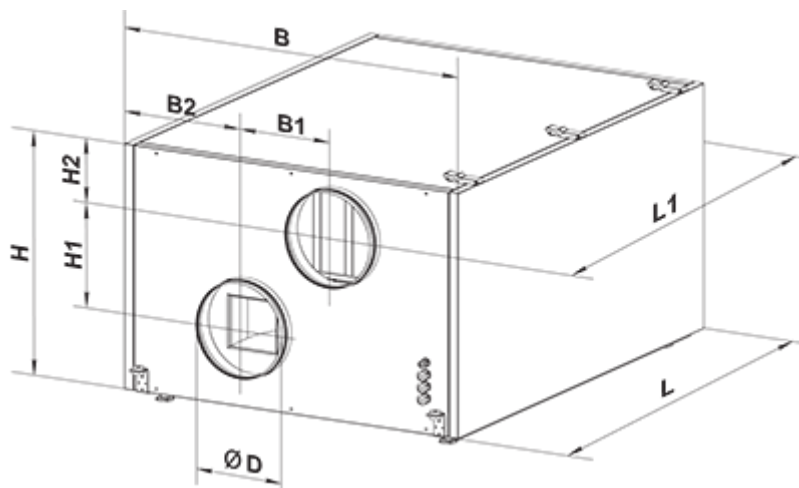

Размеры

ØD	B	B1	B2	H	H1	H2	L	L1
247	866	274	296	601	234	166	1282	1379



Аксессуары



Панели управления

Наименование	Фото	Описание
A25		
A22		Панели управления A22/A22 WiFi применяются для управления промышленными и бытовыми приточно-вытяжными установками с системой автоматике A21.
A22 WiFi		Панели управления A22/A22 WiFi применяются для управления промышленными и бытовыми приточно-вытяжными установками с системой автоматике A21.

Датчики

Наименование	Фото	Описание
HV2		Внутренний датчик влажности
CO2-1		Датчик углекислого газа
CO2-2		Датчик углекислого газа
HR-S		Электромеханические гигростаты
DPWC11200		Датчик влажности

Датчики качества воздуха







Наименование	Фото	Описание
DPWQ30600		Датчик VOC
DPWQ40200		Датчик CO2

Электрические нагреватели

Наименование	Фото	Описание
--------------	------	----------

НКД 250-1,2-1 A21 B.2		Нагреватель канальный догрева приточного воздуха с внешним управлением
НКД 250-2,0-1 A21 B.2		Нагреватель канальный догрева приточного воздуха с внешним управлением
НКД 250-3,0-1 A21 B.2		Нагреватель канальный догрева приточного воздуха с внешним управлением
НКП 250-1,2-1 A21 B.2		Нагреватель для защиты рекуператора от обмерзания
НКП 250-2,0-1 A21 B.2		Нагреватель для защиты рекуператора от обмерзания
НКП 250-3,0-1 A21 B.2		Нагреватель для защиты рекуператора от обмерзания

Для круглых каналов

Наименование	Фото	Описание
СР 250/600		Шумоглушитель для поглощения шума, возникающего при работе вентиляционного оборудования и распространяющегося по воздуховодам вентиляционных систем
СР 250/900		Шумоглушитель для поглощения шума, возникающего при работе вентиляционного оборудования и распространяющегося по воздуховодам вентиляционных систем
СР 250/1200		Шумоглушитель для поглощения шума, возникающего при работе вентиляционного оборудования и распространяющегося по воздуховодам вентиляционных систем
СРФ 250/600		Шумоглушитель для поглощения шума, возникающего при работе вентиляционного оборудования и распространяющегося по воздуховодам вентиляционных систем
СРФ 250/900		Шумоглушитель для поглощения шума, возникающего при работе вентиляционного оборудования и распространяющегося по воздуховодам вентиляционных систем
СРФ 250/2000		Шумоглушитель для поглощения шума, возникающего при работе вентиляционного оборудования и распространяющегося по воздуховодам вентиляционных систем

Для круглых каналов



Наименование	Фото	Описание
КОМ 250		Обратный клапан с подпружиненными пластинами для перекрытия воздушного потока в круглых воздуховодах и предотвращения движения воздуха в обратном направлении при выключенной системе вентиляции

КРВ 250		Воздушная заслонка для автоматического перекрытия воздушного потока в вентиляционных каналах круглого сечения
-------------------------	---	---



Сифон для отвода конденсата (Дренажный сифон)

Наименование	Фото	Описание
ДН-2		Дренажный насос предназначен для откачивания и слива конденсата в системах вентиляции

Электроприводы

Наименование	Фото	Описание
Belimo LF230		Приводы серии Belimo LF предназначены для управления воздушными заслонкам площадью сечения до 0,8 м ² , выполняющими охранные функции
Belimo TF230		Приводы предназначены для управления воздушными заслонкам площадью сечения до 0,4 м ² , выполняющими охранные функции

Другие аксессуары

Наименование	Фото	Описание
СФ 784x253x48 G4		Панельный фильтр G4
СФ 784x253x48 F7		Панельный фильтр F7

Экодизайн

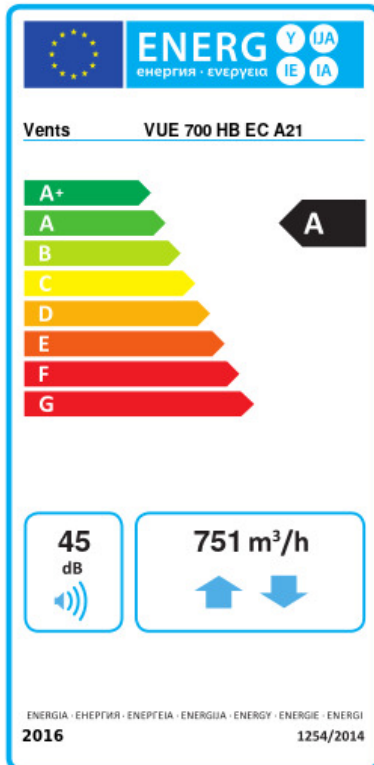

Торговая марка	Вентс					
Модель	ВУЭ 700 ГБ ЕС А21					
Удельное потребление энергии (кВт.час/(м³/год))	Холодный		Умеренный		Теплый	
	-77.9	A+	-40.8	A	-16.9	E
Тип установки	Bidirectional					
Тип привода	Переменная скорость					
Тип теплообменника	Рекуперативный					
Термоэффективность рекуперации тепла (%)	78					
Максимальный расход воздуха (м³/час)	751					
Потребляемая мощность (Вт)	336					
Эталонный объемный расход (м³/с)	0.143					
Статическое давление в исходной точке (Па)	50					
Удельный потребляемая мощность в исходной точке (Вт/(м³/час))	0.243					
Способ управления приводом	Локальное регулирование потребления					
Максимальные внутренние перетоки (%)	2.7					
Максимальные внешние утечки (%)	2.7					
Декларируемый тип вентиляционной единицы	RVU BVU					
Sound power level (дБ(A))	45					
Годовое потребление электричества (кВт.час/год)	Холодный		Умеренный		Теплый	
	710		173		128	
Годовое сохранение тепла (кВт.час/год)	Холодный		Умеренный		Теплый	
	8695		4445		2010	