

ВУТ 180 П5Б ЕС А21



Приточно-вытяжные установки в звуко- и теплоизолированном корпусе оборудованы противоточным рекуператором, выполненным из полистирола

- Максимальный расход воздуха: 220
- Уровень звукового давления LpA на расстоянии 3 м: 33
- Тип рекуператора: Противоточный
- Фильтр вытяжной: G4
- Фильтр приточный: G4, F7
- Шумоизоляция
- Тип двигателя: ЕС
- Байпас: Автоматический
- Догрев: Опциональный
- Преднагрев: Опциональный
- BMS протокол: ModBus
- Управление: Смартфон
- Датчик влажности: Опциональный
- Датчик CO2: Опциональный
- Датчик VOC: Опциональный
- Датчик PM2.5: Опциональный

	Единица измерения	ВУТ 180 П5Б ЕС А21
Размер подключаемого воздуховода	мм	150
Скорость	-	1
Минимальное напряжение питания	В	230
Максимальное напряжение питания	В	230
Частота сети питания	Гц	50/60
Номинальная мощность	Вт	87
Максимальный ток	А	0.71
Максимальный расход воздуха	м ³ /час	220
Уровень звукового давления LpA на расстоянии 3 м	дБ(А)	33
Эффективность рекуперации, макс	%	98
Тип рекуператора	-	Противоточный
Материал рекуператора	-	Полистирол
Вес	кг	14
Фильтр вытяжной	-	G4
Фильтр приточный	-	G4, F7
Максимальная температура перемещаемого воздуха	°С	40
Минимальная температура перемещаемого воздуха	°С	-25
Минимальная температура окружающего воздуха	°С	1
Максимальная температура окружающего воздуха	°С	40
Максимальна вологість повітря, що оточує	%	60
Класс защиты	-	IP22

Класс защиты привода

-

IP44

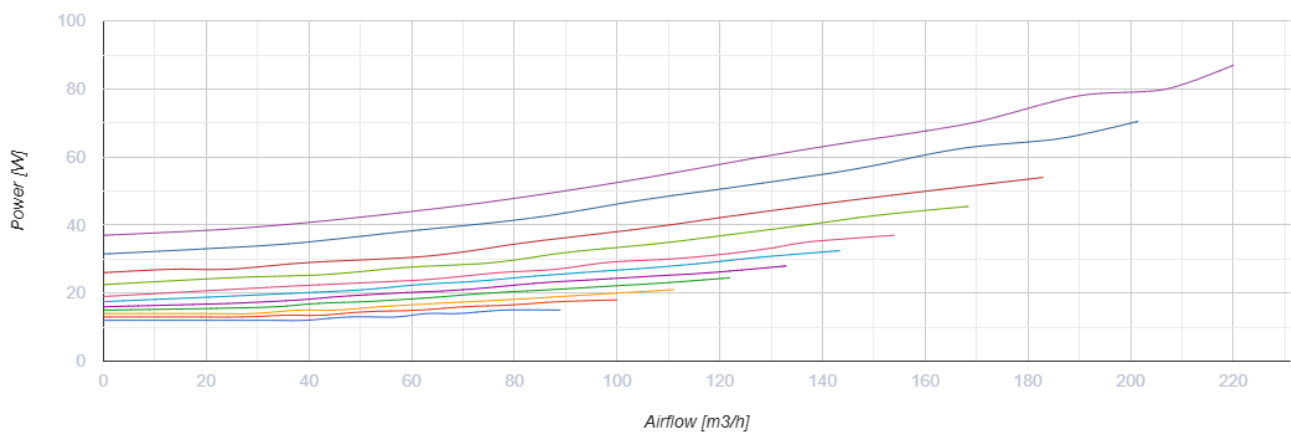
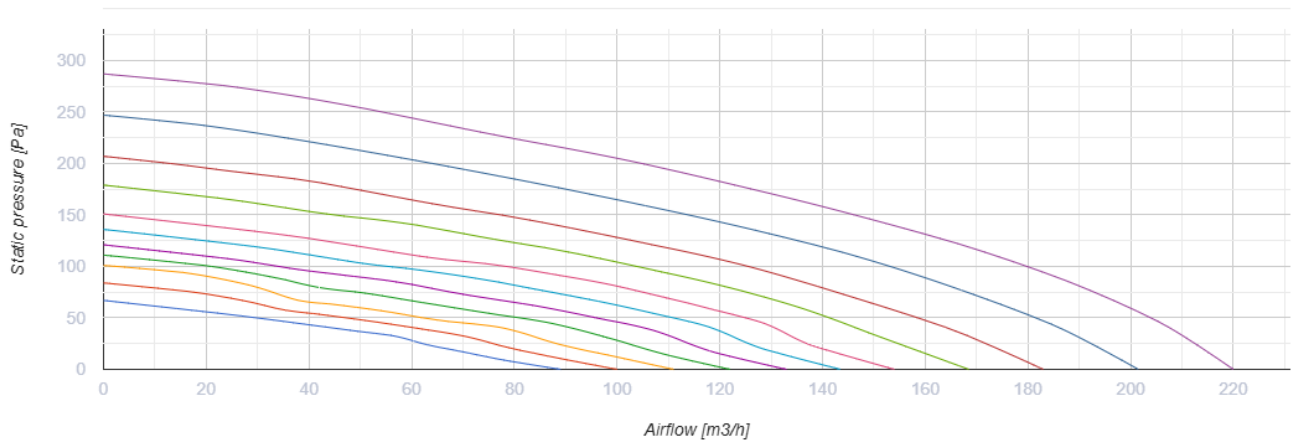

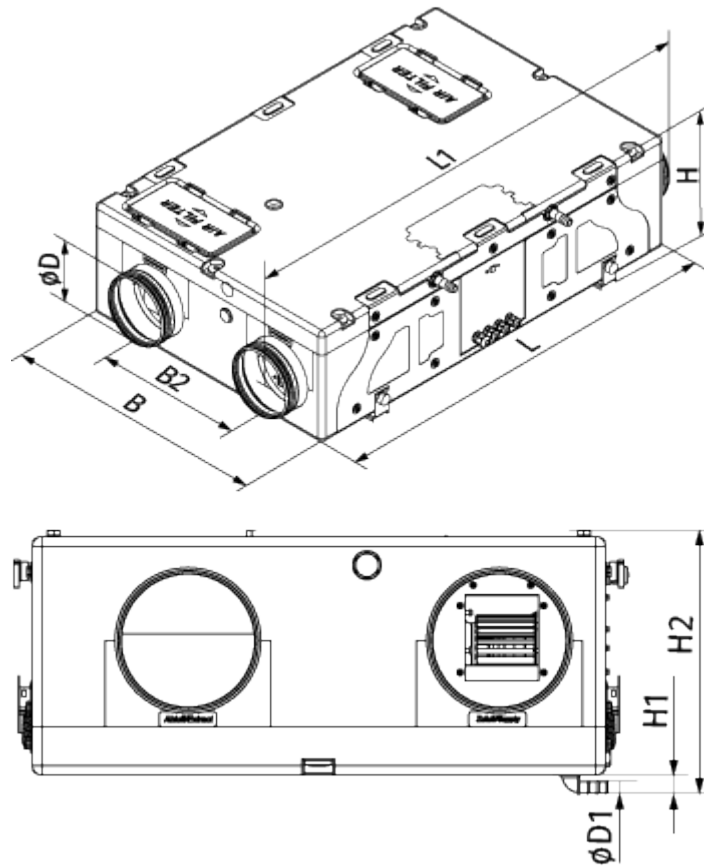

Размеры

ØD	ØD1	B	B2	H	H1	H2	L	L1
150	19	600	326	264	38	302	900	1009







Аксессуары

Панели управления









Наименование	Фото	Описание
A25		
A22		Панели управления A22/A22 WiFi применяются для управления промышленными и бытовыми приточно-вытяжными установками с системой автоматки A21.
A22 WiFi		Панели управления A22/A22 WiFi применяются для управления промышленными и бытовыми приточно-вытяжными установками с системой автоматки A21.

Датчики

Наименование	Фото	Описание
HV2		Внутренний датчик влажности
CO2-1		Датчик углекислого газа

CO2-2		Датчик углекислого газа
HR-S		Электромеханические гигростаты

Электрические нагреватели

Наименование	Фото	Описание
НКД 150-0,8-1 A21 B.2		Нагреватель канальный догрева приточного воздуха с внешним управлением
НКД 150-1,2-1 A21 B.2		Нагреватель канальный догрева приточного воздуха с внешним управлением
НКД 150-1,7-1 A21 B.2		Нагреватель канальный догрева приточного воздуха с внешним управлением
НКД 150-2,0-1 A21 B.2		Нагреватель канальный догрева приточного воздуха с внешним управлением
НКП 150-0,8-1 A21 B.2		Нагреватель для защиты рекуператора от обмерзания
НКП 150-1,2-1 A21 B.2		Нагреватель для защиты рекуператора от обмерзания
НКП 150-1,7-1 A21 B.2		Нагреватель для защиты рекуператора от обмерзания
НКП 150-2,0-1 A21 B.2		Нагреватель для защиты рекуператора от обмерзания

Сифон для отвода конденсата (Дренажный сифон)

Наименование	Фото	Описание
СГ-32		Сифон гидравлический для отвода конденсата от рекуператоров и охладителей в системах вентиляции и кондиционирования

Для круглых каналов



Наименование	Фото	Описание
--------------	------	----------

КРВ 150		Воздушная заслонка для автоматического перекрытия воздушного потока в вентиляционных каналах круглого сечения
-------------------------	---	---

Электроприводы

Наименование	Фото	Описание
Belimo LF230		Приводы серии Belimo LF предназначены для управления воздушными заслонками площадью сечения до 0,8 м ² , выполняющими охранные функции

Другие аксессуары

Наименование	Фото	Описание
СФ 214x186x18 G4		Панельный фильтр G4
СФ 214x186x48 F7		Панельный фильтр F7