

ВУТ 250 ПБ ЕС Л А21

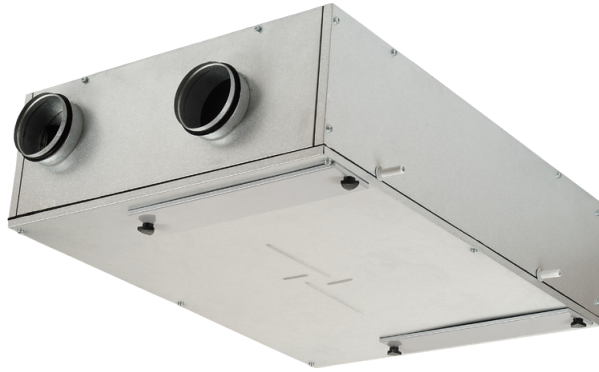

Подвесные ПВУ с противоточным рекуператором из полистирола

- Максимальный расход воздуха: 270
- Уровень звукового давления LpA на расстоянии 3 м: 28
- Тип рекуператора: Противоточный
- Фильтр вытяжной: G4
- Фильтр приточный: F7
- Шумоизоляция
- Тип двигателя: ЕС
- Байпас: Автоматический
- Догрев: Опциональный
- Преднагрев: Опциональный
- BMS протокол: ModBus
- Управление: Смартфон
- Материал корпуса: Оцинкованная сталь
- Датчик влажности: Опциональный
- Датчик CO2: Опциональный
- Датчик VOC: Опциональный
- Датчик PM2.5: Опциональный

	Единица измерения	ВУТ 250 ПБ ЕС Л А21
Размер подключаемого воздуховода	мм	125
Скорость	-	1
Минимальное напряжение питания	В	230
Максимальное напряжение питания	В	230
Частота сети питания	Гц	50/60
Номинальная мощность	Вт	101
Максимальный ток	А	0.8
Максимальный расход воздуха	м ³ /час	270
Уровень звукового давления LpA на расстоянии 3 м	дБ(А)	28
Эффективность рекуперации, макс	%	98
Тип рекуператора	-	Противоточный
Материал рекуператора	-	Полистирол
Вес	кг	48
Фильтр вытяжной	-	G4
Фильтр приточный	-	F7
Максимальная температура перемещаемого воздуха	°С	40
Минимальная температура перемещаемого воздуха	°С	-25
Минимальная температура окружающего воздуха	°С	1
Максимальная температура окружающего воздуха	°С	40

Максимальна вологість повітря, що оточує	%	80
Класс защиты	-	IP22
Класс защиты привода	-	IP44

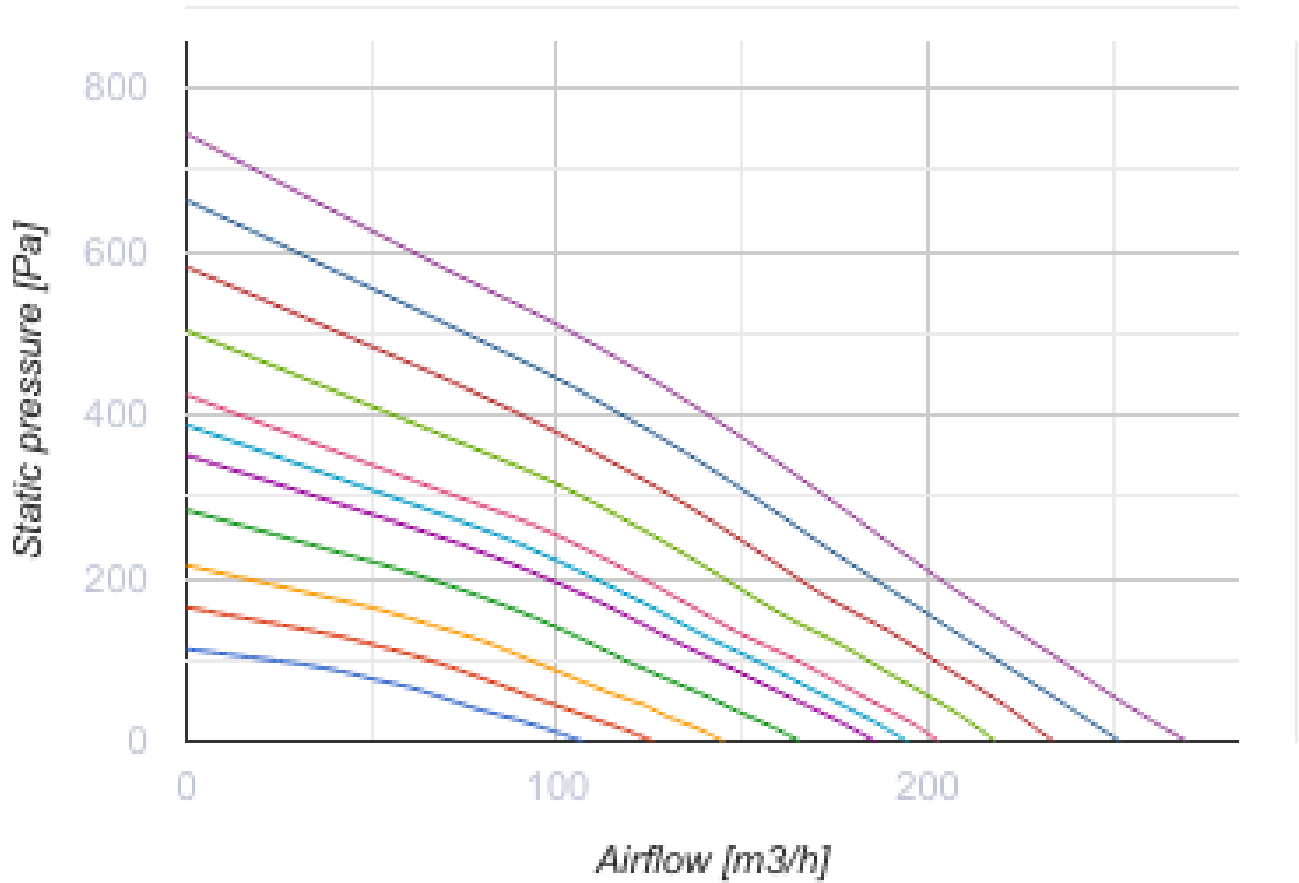

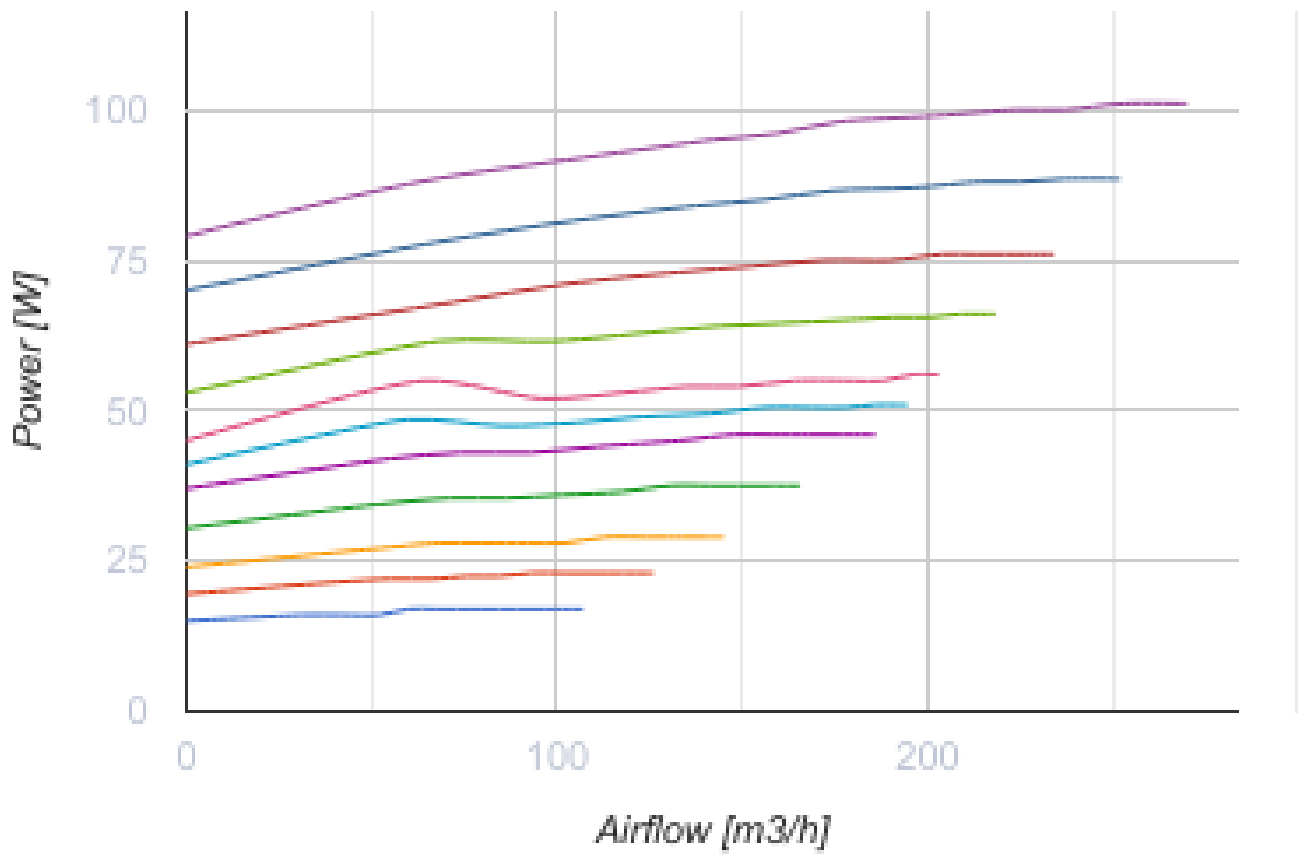

Размеры

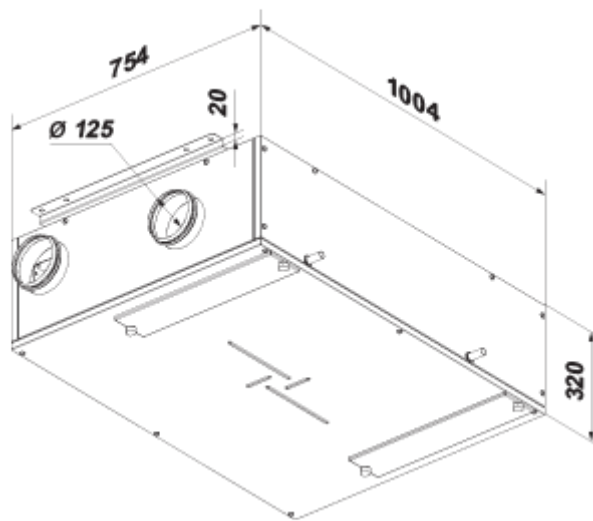

Аксессуары

Панели управления

Наименование	Фото	Описание
A22		Панели управления A22/A22 WiFi применяются для управления промышленными и бытовыми приточно-вытяжными установками с системой автоматики A21.
A22 WiFi		Панели управления A22/A22 WiFi применяются для управления промышленными и бытовыми приточно-вытяжными установками с системой автоматики A21.
A25		

Датчики

Наименование	Фото	Описание
HV2		Внутренний датчик влажности
CO2-1		Датчик углекислого газа
CO2-2		Датчик углекислого газа
HR-S		Электромеханические гигростаты

Электрические нагреватели

Наименование	Фото	Описание
НКП 125-0,6-1 A21 В.2		Нагреватель для защиты рекуператора от обмерзания
НКП 125-0,8-1 A21 В.2		Нагреватель для защиты рекуператора от обмерзания
НКП 125-1,2-1 A21 В.2		Нагреватель для защиты рекуператора от обмерзания
НКД 125-0,6-1 A21 В.2		Нагреватель канальный догрева приточного воздуха с внешним управлением
НКД 125-0,8-1 A21 В.2		Нагреватель канальный догрева приточного воздуха с внешним управлением

НКД 125-1,2-1 A21 B.2		Нагреватель канальный догрева приточного воздуха с внешним управлением
---------------------------------------	-----------------------------------------------------------------------------------	------------------------------------------------------------------------

Сифон для отвода конденсата (Дренажный сифон)

Наименование	Фото	Описание
СГ-32		Сифон гидравлический для отвода конденсата от рекуператоров и охладителей в системах вентиляции и кондиционирования



Для круглых каналов

Наименование	Фото	Описание
КРВ 125		Воздушная заслонка для автоматического перекрытия воздушного потока в вентиляционных каналах круглого сечения

Электроприводы

Наименование	Фото	Описание
Belimo LF230		Приводы серии Belimo LF предназначены для управления воздушными заслонками площадью сечения до 0,8 м ² , выполняющими охранные функции

Другие аксессуары

Наименование	Фото	Описание
СФ 403x253x48 G4		Панельный фильтр G4
СФ 403x253x48 F7		Панельный фильтр F7

Экодизайн

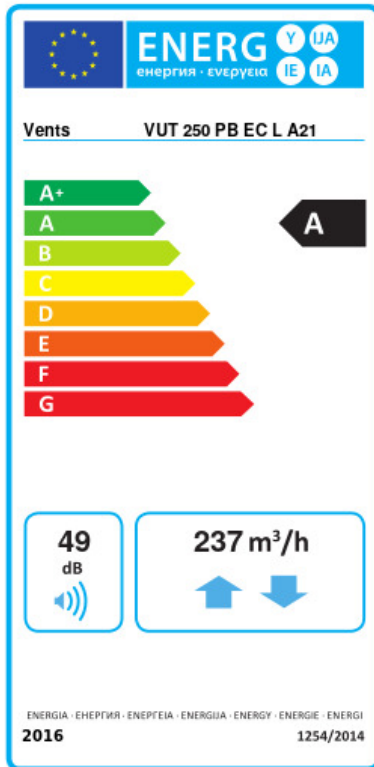

Торговая марка	Вентс					
Модель	ВУТ 250 ПБ ЕС Л А21					
Удельное потребление энергии (кВт.час/(м³/год))	Холодный		Умеренный		Теплый	
	78.9	A+	41	A	15.2	E
Тип установки	Двонаправленная					
Тип привода	Переменная скорость					
Тип теплообменника	Рекуперационный					
Термоэффективность рекуперации тепла (%)	82					
Максимальный расход воздуха (м³/час)	237					
Потребляемая мощность (Вт)	100					
Эталонный объемный расход (м³/с)	0.052					
Статическое давление в исходной точке (Па)	50					
Удельный потребляемая мощность в исходной точке (Вт/(м³/час))	0.293					
Способ управления приводом	Локальное регулирование потребления					
Максимальные внутренние перетоки (%)	2.7					
Максимальные внешние утечки (%)	2.7					
Декларируемый тип вентиляционной единицы	RVU BVU					
Sound power level (дБ(A))	49					
Годовое потребление электричества (кВт.час/год)	Холодный		Умеренный		Теплый	
	737		200		155	
Годовое сохранение тепла (кВт.час/год)	Холодный		Умеренный		Теплый	
	8261		4223		1909	