

ВУТ 3000 ПБЭ ЕС A21 DTV



Компактные подвесные приточно-вытяжные установки в звуко- и теплоизолированном корпусе с электронагревателем

- Потребляемая мощность электрического догрева: 21000
- Максимальный расход воздуха: 4300
- Уровень звукового давления LpA на расстоянии 3 м: 46
- Тип рекуператора: Перекрестный
- Фильтр вытяжной: G4
- Фильтр приточный: G4
- Шумоизоляция
- Тип двигателя: ЕС
- Байпас: Автоматический
- Догрев: Электрический
- BMS протокол: ModBus
- Управление: Смартфон
- Материал корпуса: Оцинкованная сталь
- Датчик влажности: Опциональный
- Датчик CO2: Опциональный
- Датчик VOC: Опциональный
- Датчик PM2.5: Опциональный

	Единица измерения	ВУТ 3000 ПБЭ ЕС A21 DTV
Размер подключаемого воздуховода	мм	400
Скорость	-	1
Фазность	-	3
Минимальное напряжение питания	В	400
Максимальное напряжение питания	В	400
Частота сети питания	Гц	50/60
Номинальная мощность	Вт	2226
Потребляемая мощность электрического догрева	Вт	21000
Максимальный ток	А	33.5
Максимальный расход воздуха	м³/час	4300
Уровень звукового давления LpA на расстоянии 3 м	дБ(А)	46
Эффективность рекуперации, макс	%	72
Тип рекуператора	-	Перекрестный
Материал рекуператора	-	Алюминий
Вес	кг	281
Фильтр вытяжной	-	G4
Фильтр приточный	-	G4
Максимальная температура перемещаемого воздуха	°С	40
Минимальная температура перемещаемого воздуха	°С	-25

Минимальная температура окружающего воздуха	°C	1
Максимальная температура окружающего воздуха	°C	40
Максимальна вологість повітря, що оточує	%	60
Класс защиты	-	IP22
Класс защиты привода	-	IP44

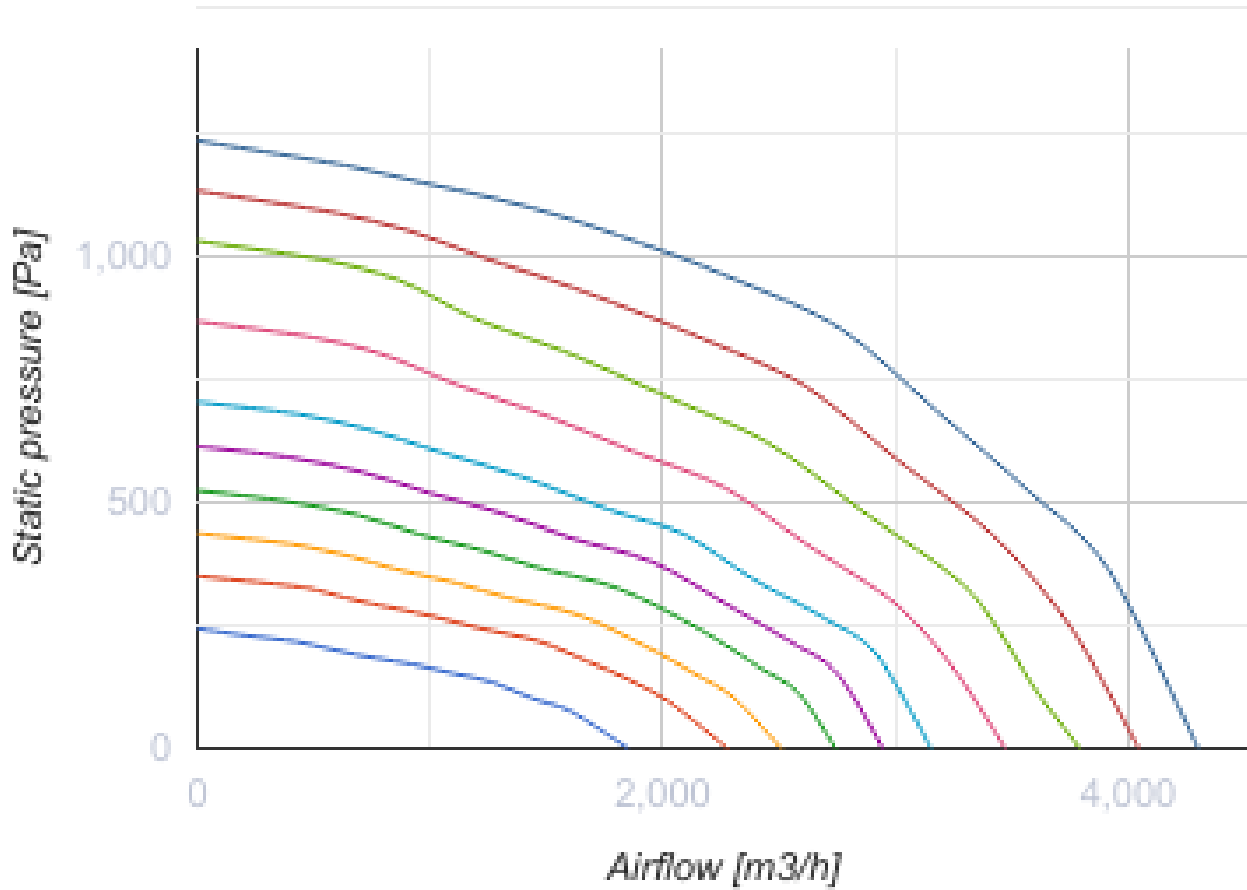

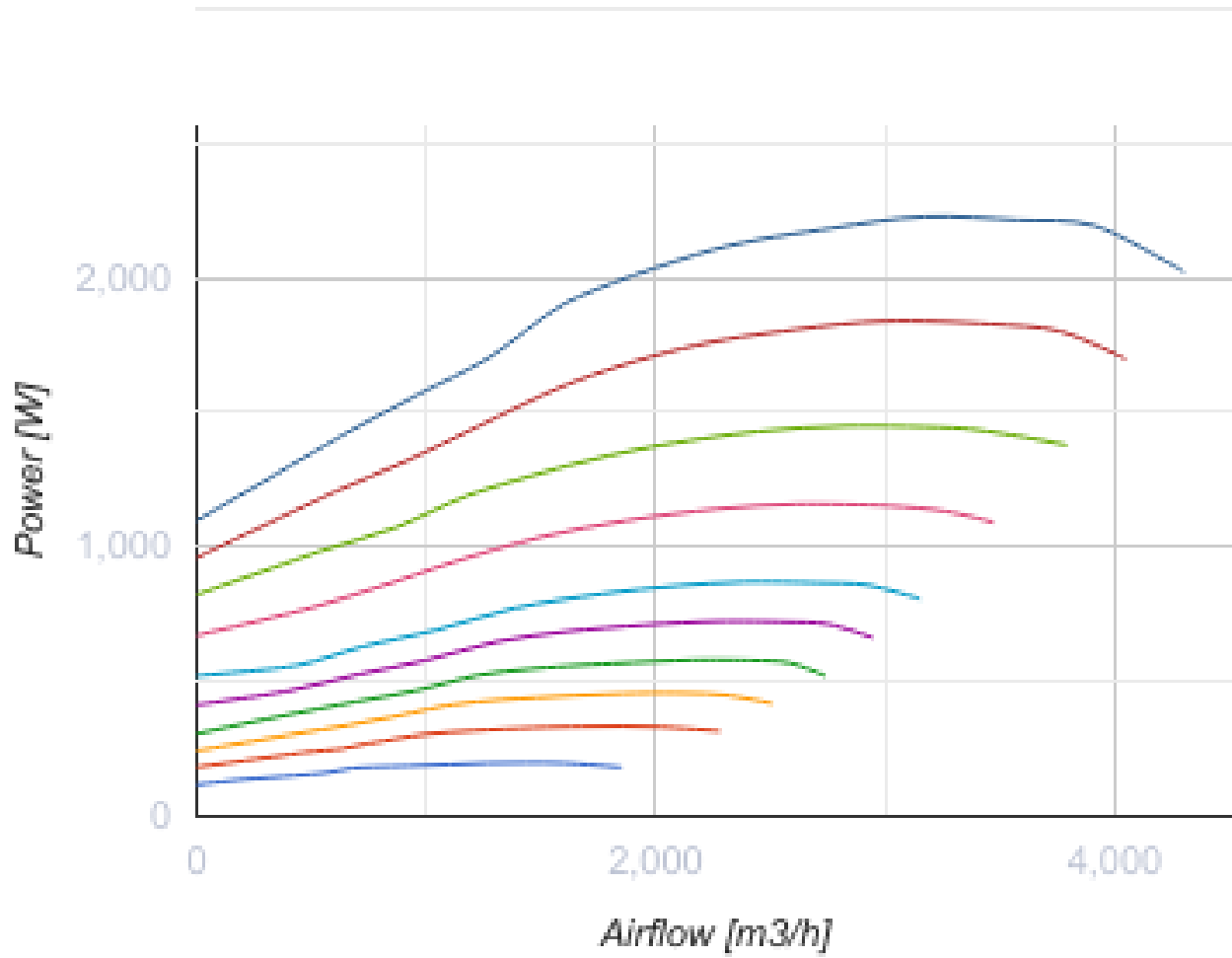

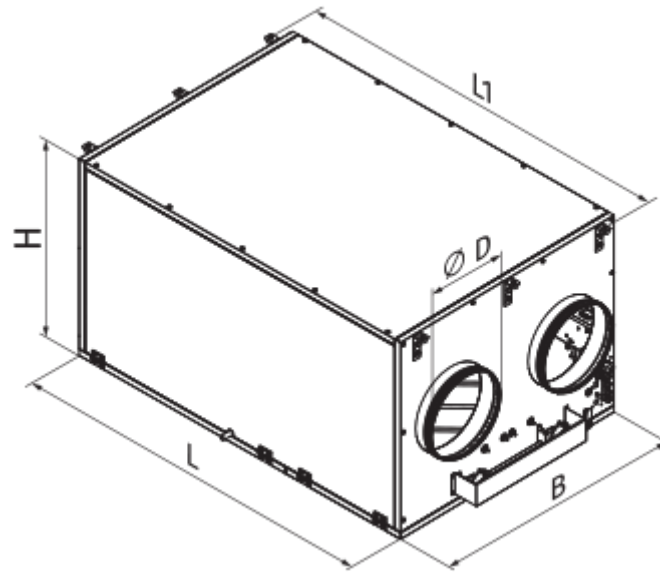

Размеры

ØD	B	H	L	L1
400	1265	881	1835	1888



Аксессуары

Панели управления

Наименование	Фото	Описание
A22		Панели управления A22/A22 WiFi применяются для управления промышленными и бытовыми приточно-вытяжными установками с системой автоматки A21.
A22 WiFi		Панели управления A22/A22 WiFi применяются для управления промышленными и бытовыми приточно-вытяжными установками с системой автоматки A21.
A25		



Датчики

Наименование	Фото	Описание
HV2		Внутренний датчик влажности
CO2-1		Датчик углекислого газа
CO2-2		Датчик углекислого газа
HR-S		Электромеханические гигростаты

Сифон для отвода конденсата (Дренажный сифон)

Наименование	Фото	Описание
СГ-32		Сифон гидравлический для отвода конденсата от рекуператоров и охладителей в системах вентиляции и кондиционирования

Для круглых каналов

Наименование	Фото	Описание
СР 400/900		Шумоглушитель для поглощения шума, возникающего при работе вентиляционного оборудования и распространяющегося по воздуховодам вентиляционных систем
СР 400/1200		Шумоглушитель для поглощения шума, возникающего при работе вентиляционного оборудования и распространяющегося по воздуховодам вентиляционных систем

Для круглых каналов

Наименование	Фото	Описание
КРВ 400		Воздушная заслонка для автоматического перекрытия воздушного потока в вентиляционных каналах круглого сечения

Электроприводы

Наименование	Фото	Описание
Belimo TF230		Приводы предназначены для управления воздушными заслонкам площадью сечения до 0,4 м ² , выполняющими охранные функции

Другие аксессуары

Наименование	Фото	Описание
СФ 827x741x48 G4		Панельный фильтр G4