

ВУТ 900 ПБЭ ЕС П A21 DTV



Компактные подвесные приточно-вытяжные установки в звуко- и теплоизолированном корпусе с электронагревателем

- Потребляемая мощность электрического обогрева: 3300
- Максимальный расход воздуха: 1030
- Уровень звукового давления LpA на расстоянии 3 м: 33
- Тип рекуператора: Противоточный
- Фильтр вытяжной: G4
- Фильтр приточный: G4 (F7 option)
- Шумоизоляция
- Тип двигателя: ЕС
- Байпас: Автоматический
- Догрев: Электрический
- Преднагрев: Опциональный
- BMS протокол: ModBus
- Управление: Смартфон
- Материал корпуса: Оцинкованная сталь
- Датчик влажности: Опциональный
- Датчик CO2: Опциональный
- Датчик VOC: Опциональный
- Датчик PM2.5: Опциональный

	Единица измерения	ВУТ 900 ПБЭ ЕС П A21 DTV
Размер подключаемого воздуховода	мм	250
Скорость	-	1
Минимальное напряжение питания	В	230
Максимальное напряжение питания	В	230
Частота сети питания	Гц	50/60
Номинальная мощность	Вт	442
Потребляемая мощность электрического обогрева	Вт	3300
Максимальный ток	А	17.4
Максимальный расход воздуха	м ³ /час	1030
Уровень звукового давления LpA на расстоянии 3 м	дБ(А)	33
Эффективность рекуперации, макс	%	88
Тип рекуператора	-	Противоточный
Материал рекуператора	-	Полистирол
Вес	кг	111
Фильтр вытяжной	-	G4
Фильтр приточный	-	G4 (F7 option)
Максимальная температура перемещаемого воздуха	°С	40
Минимальная температура перемещаемого воздуха	°С	-25
Минимальная температура окружающего воздуха	°С	1

Максимальная температура окружающего воздуха	°C	40
Максимальна вологість повітря, що оточує	%	60
Класс защиты	-	IP22
Класс защиты привода	-	IP44

Размеры

ØD	B	B1	H	L	L1
250	1351	1485	318	1349	1402

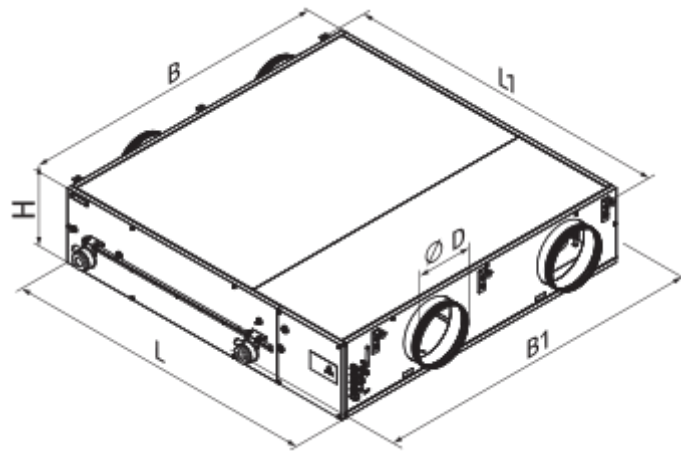

Аксессуары

Панели управления



Наименование	Фото	Описание
A22		Панели управления A22/A22 WiFi применяются для управления промышленными и бытовыми приточно-вытяжными установками с системой автоматки A21.
A22 WiFi		Панели управления A22/A22 WiFi применяются для управления промышленными и бытовыми приточно-вытяжными установками с системой автоматки A21.
A25		

Датчики

Наименование	Фото	Описание
HV2		Внутренний датчик влажности

CO2-1		Датчик углекислого газа
CO2-2		Датчик углекислого газа
HR-S		Электромеханические гигростаты
DPWC11200		Датчик влажности

Датчики качества воздуха

Наименование	Фото	Описание
DPWQ30600		Датчик VOC
DPWQ40200		Датчик CO2

Сифон для отвода конденсата (Дренажный сифон)



Наименование	Фото	Описание
СГ-32		Сифон гидравлический для отвода конденсата от рекуператоров и охладителей в системах вентиляции и кондиционирования

Для круглых каналов



Наименование	Фото	Описание
СР 250/600		Шумоглушитель для поглощения шума, возникающего при работе вентиляционного оборудования и распространяющегося по воздуховодам вентиляционных систем
СР 250/900		Шумоглушитель для поглощения шума, возникающего при работе вентиляционного оборудования и распространяющегося по воздуховодам вентиляционных систем
СР 250/1200		Шумоглушитель для поглощения шума, возникающего при работе вентиляционного оборудования и распространяющегося по воздуховодам вентиляционных систем
СРФ 250/600		Шумоглушитель для поглощения шума, возникающего при работе вентиляционного оборудования и распространяющегося по воздуховодам вентиляционных систем
СРФ 250/900		Шумоглушитель для поглощения шума, возникающего при работе вентиляционного оборудования и распространяющегося по воздуховодам вентиляционных систем

СРФ 250/2000		Шумоглушитель для поглощения шума, возникающего при работе вентиляционного оборудования и распространяющегося по воздуховодам вентиляционных систем
------------------------------	---	---

Для круглых каналов

Наименование	Фото	Описание
КОМ 250		Обратный клапан с подпружиненными пластинами для перекрытия воздушного потока в круглых воздуховодах и предотвращения движения воздуха в обратном направлении при выключенной системе вентиляции
КРВ 250		Воздушная заслонка для автоматического перекрытия воздушного потока в вентиляционных каналах круглого сечения



Электроприводы

Наименование	Фото	Описание
Belimo LF230		Приводы серии Belimo LF предназначены для управления воздушными заслонкам площадью сечения до 0,8 м ² , выполняющими охранные функции
Belimo TF230		Приводы предназначены для управления воздушными заслонкам площадью сечения до 0,4 м ² , выполняющими охранные функции

Другие аксессуары

Наименование	Фото	Описание
СФК 647x274x27 G4		Карманный фильтр G4
СФК 647x274x27 F7		Карманный фильтр F7
СФ 647x274x20 G4		Панельный фильтр G4

Электрические нагреватели

Наименование	Фото	Описание
НКП 250-3,0-1 A21 B.2		Нагреватель для защиты рекуператора от обмерзания
НКП 250-2,0-1 A21 B.2		Нагреватель для защиты рекуператора от обмерзания

[НКП 250-1,2-1 A21 В.2](#)



Нагреватель для защиты рекуператора от обмерзания