

ВУТ 900 ПБВ ЕС П A21 DTV



Подвесные ПВУ с противоточным рекуператором из полистирола

- Максимальный расход воздуха: 1030
- Уровень звукового давления LpA на расстоянии 3 м: 33
- Тип рекуператора: Противоточный
- Фильтр вытяжной: G4
- Фильтр приточный: G4 (F7 - опция)
- Шумоизоляция
- Тип двигателя: ЕС
- Байпас: Автоматический
- Догрев: Водяной
- Преднагрев: Опциональный
- BMS протокол: ModBus
- Управление: Смартфон
- Материал корпуса: Оцинкованная сталь
- Датчик влажности: Опциональный
- Датчик CO2: Опциональный
- Датчик VOC: Опциональный
- Датчик PM2.5: Опциональный

	Единица измерения	ВУТ 900 ПБВ ЕС П A21 DTV
Размер подключаемого воздуховода	мм	250
Скорость	-	1
Фазность	-	1
Минимальное напряжение питания	В	230
Максимальное напряжение питания	В	230
Частота сети питания	Гц	50/60
Номинальная мощность	Вт	442
Максимальный ток	А	3
Максимальный расход воздуха	м ³ /час	1030
Уровень звукового давления LpA на расстоянии 3 м	дБ(А)	33
Эффективность рекуперации, макс	%	88
Тип рекуператора	-	Противоточный
Материал рекуператора	-	Полистирол
Вес	кг	112
Фильтр вытяжной	-	G4
Фильтр приточный	-	G4 (F7 - опция)
Максимальная температура перемещаемого воздуха	°С	40
Минимальная температура перемещаемого воздуха	°С	-25
Минимальная температура окружающего воздуха	°С	1

Максимальная температура окружающего воздуха	°C	40
Максимальна вологість повітря, що оточує	%	60
Класс защиты	-	IP22
Класс защиты привода	-	IP44

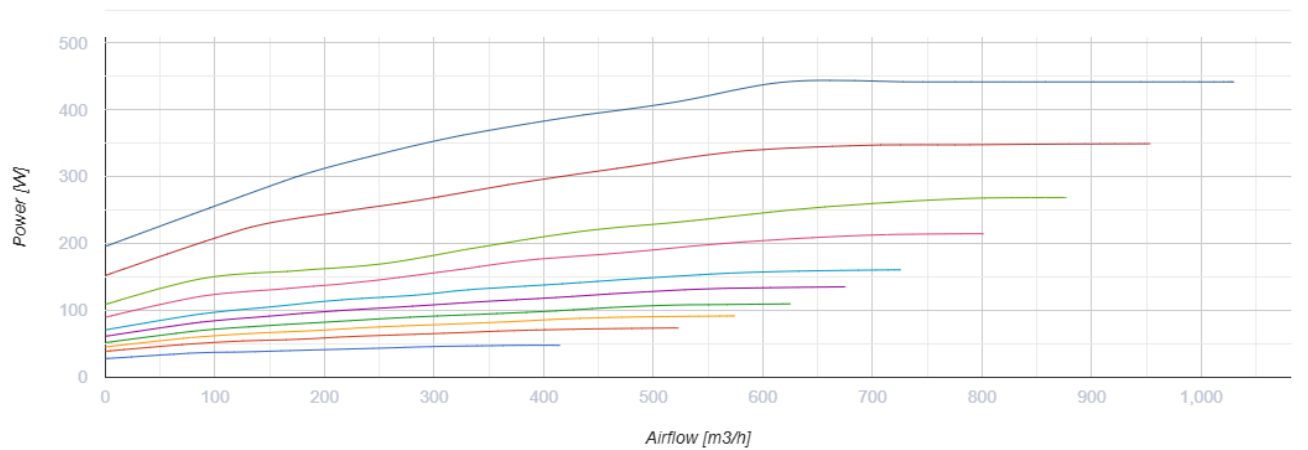
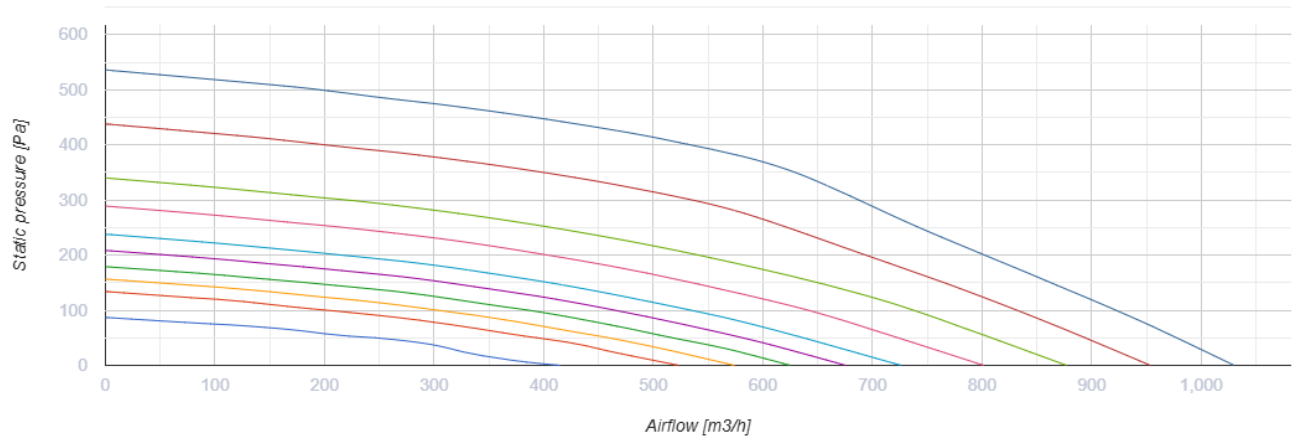

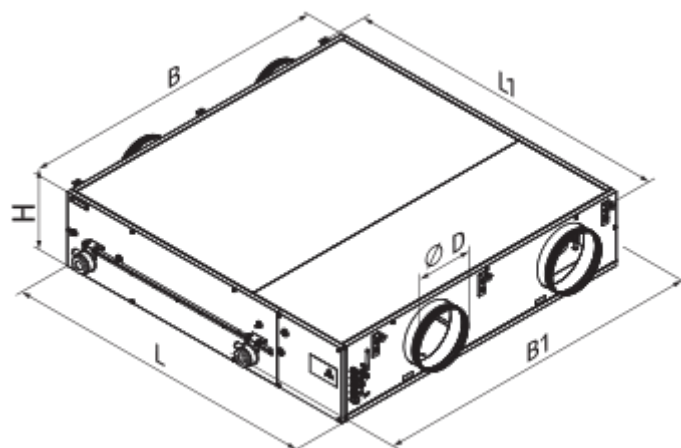

Размеры

ØD	B	B1	H	L	L1
250	1351	1485	318	1349	1402



Аксессуары

Панели управления

Наименование	Фото	Описание
A22		Панели управления для управления промышленными и бытовыми приточно-вытяжными установками
A22 WiFi		Панели управления для управления промышленными и бытовыми приточно-вытяжными установками
A25		Панель управления с сенсорным экраном для управления промышленными и бытовыми приточно-вытяжными установками

Датчики

Наименование	Фото	Описание
HV2		Внутренний датчик влажности
CO2-1		Датчик углекислого газа
CO2-2		Датчик углекислого газа
HR-S		Электромеханический гигростат

Сифон для отвода конденсата (Дренажный сифон)



Наименование	Фото	Описание
--------------	------	----------

СГ-32		Сифон гидравлический для отвода конденсата от рекуператоров и охладителей
-----------------------	---	---

Для круглых каналов

Наименование	Фото	Описание
СР 250/600		Шумоглушители из оцинкованной стали, наполненные негорючим звукопоглощающим материалом
СР 250/900		Шумоглушители из оцинкованной стали, наполненные негорючим звукопоглощающим материалом
СР 250/1200		Шумоглушители из оцинкованной стали, наполненные негорючим звукопоглощающим материалом

Для круглых каналов





Наименование	Фото	Описание
КОМ 250		Обратный клапан с подпружиненными пластинами для перекрытия воздушного потока в круглых воздуховодах
КРВ 250		Воздушные заслонки для автоматического регулирования расхода воздуха в каналах круглого сечения

Электроприводы

Наименование	Фото	Описание
Belimo TF230		Приводы предназначены для управления воздушными заслонкам площадью сечения до 0,4 м ² , выполняющими охранные функции

Смесители



Наименование	Фото	Описание
УСВК 3/4-4		Смесительный узел УСВК предназначен для плавного регулирования расхода теплоносителя в вентиляционных системах, в которых для нагрева, или охлаждения воздуха используются водяные нагреватели и охладители
УСВК 3/4-6		Смесительный узел УСВК предназначен для плавного регулирования расхода теплоносителя в вентиляционных системах, в которых для нагрева, или охлаждения воздуха используются водяные нагреватели и охладители
УСВК 1-6		Смесительный узел УСВК предназначен для плавного регулирования расхода теплоносителя в вентиляционных системах, в которых для нагрева, или охлаждения воздуха используются водяные нагреватели и охладители
УСВК 1-10		Смесительный узел УСВК предназначен для плавного регулирования расхода теплоносителя в вентиляционных системах, в которых для нагрева, или охлаждения воздуха используются водяные нагреватели и охладители

УСВК 1 1/4-10		Смесительный узел УСВК предназначен для плавного регулирования расхода теплоносителя в вентиляционных системах, в которых для нагрева, или охлаждения воздуха используются водяные нагреватели и охладители
УСВК 1 1/4-16		Смесительный узел УСВК предназначен для плавного регулирования расхода теплоносителя в вентиляционных системах, в которых для нагрева, или охлаждения воздуха используются водяные нагреватели и охладители
УСВК 1 1/2-16		Смесительный узел УСВК предназначен для плавного регулирования расхода теплоносителя в вентиляционных системах, в которых для нагрева, или охлаждения воздуха используются водяные нагреватели и охладители
УСВК 1 1/2-25		Смесительный узел УСВК предназначен для плавного регулирования расхода теплоносителя в вентиляционных системах, в которых для нагрева, или охлаждения воздуха используются водяные нагреватели и охладители
УСВК 2-25		Смесительный узел УСВК предназначен для плавного регулирования расхода теплоносителя в вентиляционных системах, в которых для нагрева, или охлаждения воздуха используются водяные нагреватели и охладители
УСВК 2-40		Смесительный узел УСВК предназначен для плавного регулирования расхода теплоносителя в вентиляционных системах, в которых для нагрева, или охлаждения воздуха используются водяные нагреватели и охладители

Другие аксессуары

Наименование	Фото	Описание
СФК 647x274x27 G4		Карманный фильтр G4
СФК 647x274x27 F7		Карманный фильтр F7
СФ 647x274x20 G4		Панельный фильтр G4

Электрические нагреватели

Наименование	Фото	Описание
НКП 250-3,0-1 A21 B.2		Нагреватели каналные для защиты рекуператора от обмерзания
НКП 250-2,0-1 A21 B.2		Нагреватели каналные для защиты рекуператора от обмерзания
НКП 250-1,2-1 A21 B.2		Нагреватели каналные для защиты рекуператора от обмерзания

Экодизайн

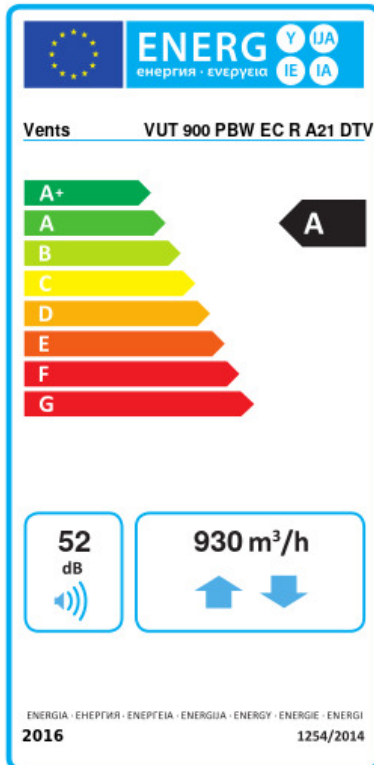

Торговая марка	Вентс					
Модель	ВУТ 900 ПБВ ЕС П А21 DTV					
Удельное потребление энергии (кВт.час/(м ³ /год))	Холодный		Умеренный		Теплый	
	78.1	A+	40.8	A	16.7	E
Тип установки	Bidirectional					
Тип привода	Переменная скорость					
Тип теплообменника	Рекуперативный					
Термоэффективность рекуперации тепла (%)	79					
Максимальный расход воздуха (м ³ /час)	930					
Потребляемая мощность (Вт)	442					
Эталонный объемный расход (м ³ /с)	0.169					
Статическое давление в исходной точке (Па)	50					
Удельный потребляемая мощность в исходной точке (Вт/(м ³ /час))	0.261					
Способ управления приводом	Локальное регулирование потребления					
Максимальные внутренние перетоки (%)	2.7					
Максимальные внешние утечки (%)	2.7					
Декларируемый тип вентиляционной единицы	RVU BVU					
Sound power level (дБ(A))	52					
Годовое потребление электричества (кВт.час/год)	Холодный		Умеренный		Теплый	
	720		183		138	
Годовое сохранение тепла (кВт.час/год)	Холодный		Умеренный		Теплый	
	8736		4466		2019	