

# ВУТР 1200 ЭГ ЕС A17



Приточно-вытяжные установки в звуко- и теплоизолированном корпусе с электрическим или водяным нагревателем

- Потребляемая мощность электрического догрева: 6000
- Максимальный расход воздуха: 1200
- Уровень звукового давления LpA на расстоянии 3 м: 60
- Тип рекуператора: Роторный
- Фильтр вытяжной: G4
- Фильтр приточный: G4
- Шумоизоляция
- Тип двигателя: ЕС
- Догрев: Электрический
- Управление: Пульт ДУ
- Материал корпуса: Оцинкованная сталь
- Датчик влажности: Опциональный
- Датчик CO2: Опциональный
- Датчик VOC: Опциональный
- Датчик PM2.5: Опциональный

	Единица измерения	ВУТР 1200 ЭГ ЕС A17
Размер подключаемого воздуховода	мм	315
Скорость	-	1
Минимальное напряжение питания	В	400
Максимальное напряжение питания	В	400
Частота сети питания	Гц	50/60
Номинальная мощность	Вт	570
Потребляемая мощность электрического догрева	Вт	6000
Максимальный ток	А	9.5
Максимальный расход воздуха	м <sup>3</sup> /час	1200
Уровень звукового давления LpA на расстоянии 3 м	дБ(А)	60
Эффективность рекуперации, макс	%	95
Тип рекуператора	-	Роторный
Материал рекуператора	-	Алюминий
Вес	кг	165
Фильтр вытяжной	-	G4
Фильтр приточный	-	G4
Максимальная температура перемещаемого воздуха	°С	40
Минимальная температура перемещаемого воздуха	°С	-25
Минимальная температура окружающего воздуха	°С	1

Максимальная температура окружающего воздуха	°C	40
Максимальна вологість повітря, що оточує	%	80
Класс защиты	-	IP22
Класс защиты привода	-	IP44

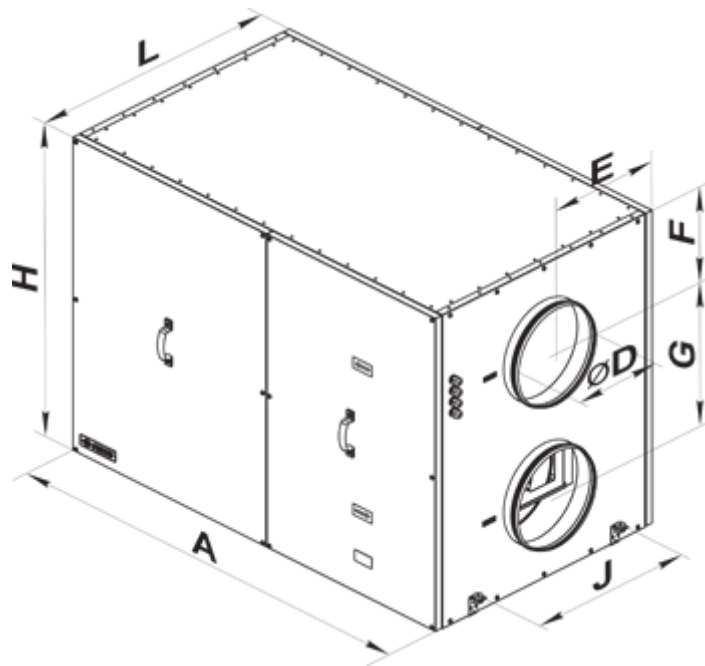

## Размеры

ØD	A	E	F	G	J	H	L
314	1335	373	220	438	460	880	745





## Аксессуары

### Датчики качества воздуха



Наименование	Фото	Описание
<a href="#">DPWQ30600</a>		Датчик VOC
<a href="#">DPWQ40200</a>		Датчик CO2

### Датчики

Наименование	Фото	Описание
<a href="#">DPWC11200</a>		Датчик влажности

<a href="#">HR-S</a>		Электромеханические гигростаты
<a href="#">HV2</a>		Внутренний датчик влажности

### Для круглых каналов

Наименование	Фото	Описание
<a href="#">КОМ 315</a>		Обратный клапан с подпружиненными пластинами для перекрытия воздушного потока в круглых воздуховодах и предотвращения движения воздуха в обратном направлении при выключенной системе вентиляции
<a href="#">КРВ 315</a>		Воздушная заслонка для автоматического перекрытия воздушного потока в вентиляционных каналах круглого сечения

### Электроприводы

Наименование	Фото	Описание
<a href="#">Belimo CM230</a>		Приводы предназначены для управления воздушными заслонками площадью сечения до 0,4 м <sup>2</sup>

### Другие аксессуары

Наименование	Фото	Описание
СФК 700x423x27 G4		Карманный фильтр G4
СФ 700x410x48 G4		Панельный фильтр G4
PCOS004850		Модуль для подключения контроллеров серии pCO (за исключением pCOB) к сетям управления вентиляционным оборудованием по протоколу Modbus - RS485.