

ВУТР 200 В2Э ЕС A21



Приточно-вытяжные установки в звуко- и теплоизолированном корпусе

- Потребляемая мощность электрического догрева: 700
- Максимальный расход воздуха: 270
- Уровень звукового давления LpA на расстоянии 3 м: 28
- Тип рекуператора: Роторный
- Фильтр вытяжной: G4
- Фильтр приточный: G4, F7
- Шумоизоляция
- Тип двигателя: ЕС
- Догрев: Электрический
- BMS протокол: ModBus
- Управление: Смартфон
- Датчик влажности: Опциональный
- Датчик CO2: Опциональный
- Датчик VOC: Опциональный
- Датчик PM2.5: Опциональный

	Единица измерения	ВУТР 200 В2Э ЕС A21
Размер подключаемого воздуховода	мм	125
Скорость	-	1
Минимальное напряжение питания	В	230
Максимальное напряжение питания	В	230
Частота сети питания	Гц	50/60
Номинальная мощность	Вт	118
Потребляемая мощность электрического догрева	Вт	700
Максимальный ток	А	4
Максимальный расход воздуха	м ³ /час	270
Уровень звукового давления LpA на расстоянии 3 м	дБ(А)	28
Эффективность рекуперации, макс	%	92
Тип рекуператора	-	Роторный
Материал рекуператора	-	Алюминий
Вес	кг	48
Фильтр вытяжной	-	G4
Фильтр приточный	-	G4, F7
Максимальная температура перемещаемого воздуха	°С	40
Минимальная температура перемещаемого воздуха	°С	-25
Минимальная температура окружающего воздуха	°С	1

Максимальная температура окружающего воздуха	°C	40
Максимальна вологість повітря, що оточує	%	80
Класс защиты	-	IP22
Класс защиты привода	-	IP44

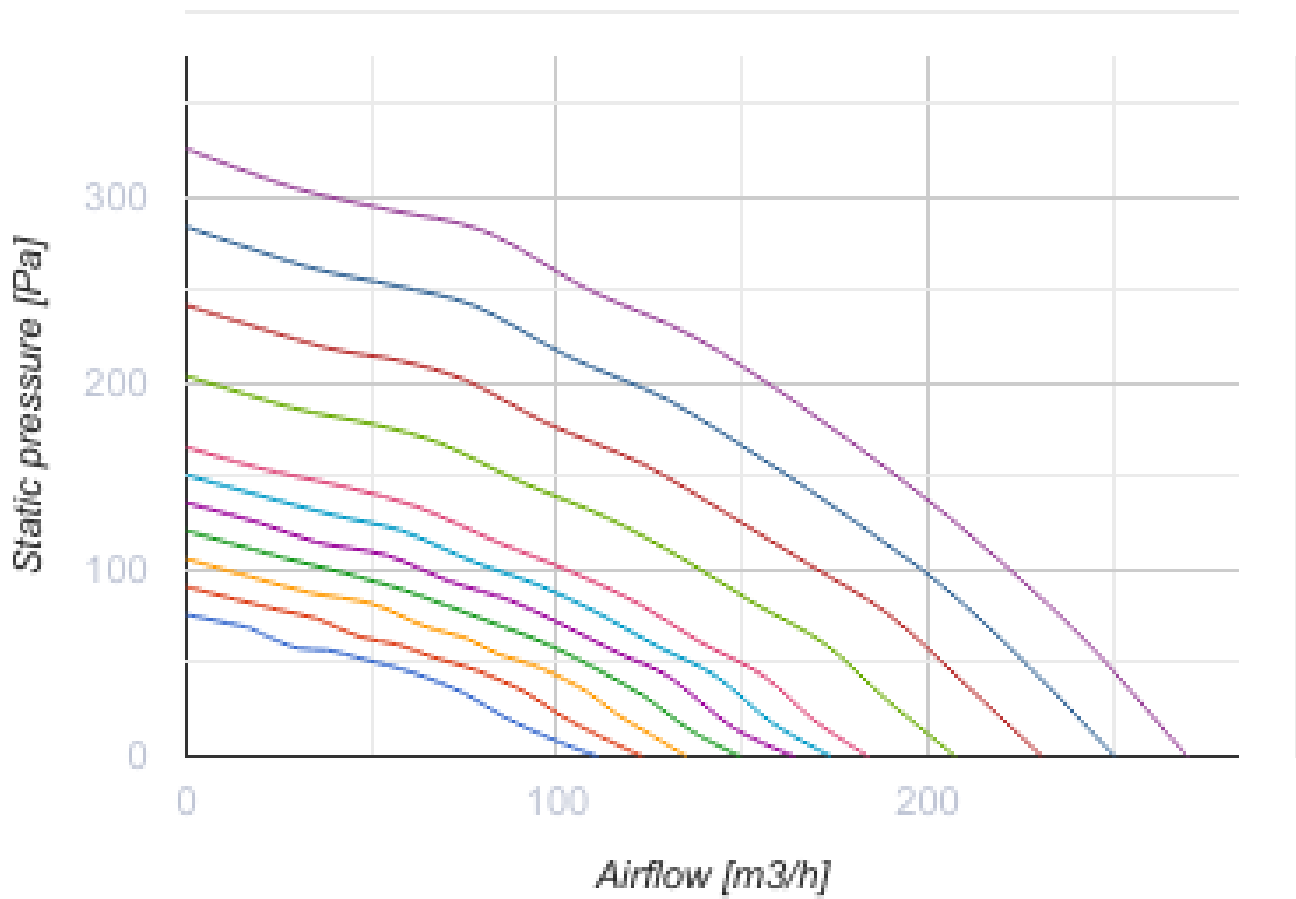

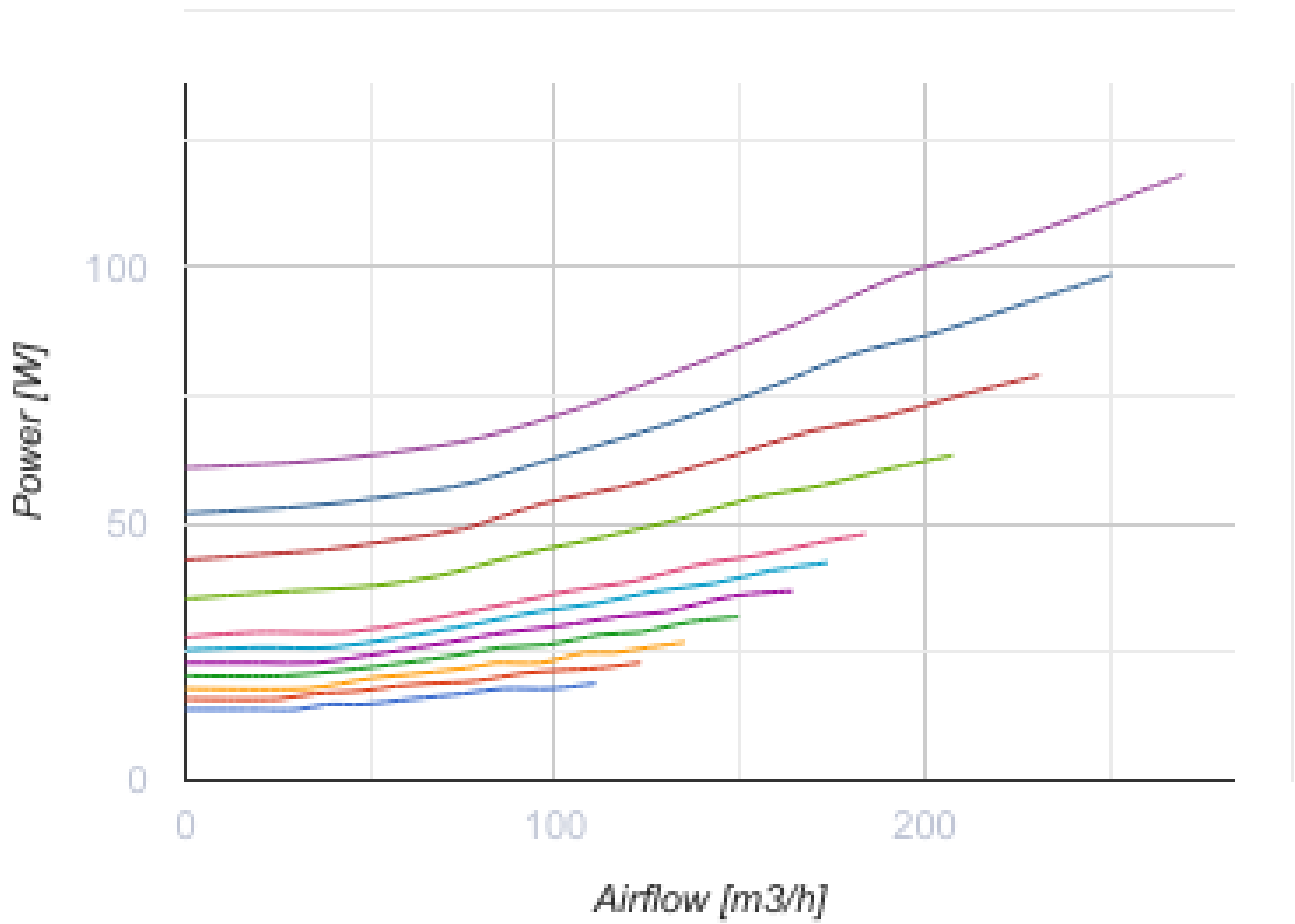

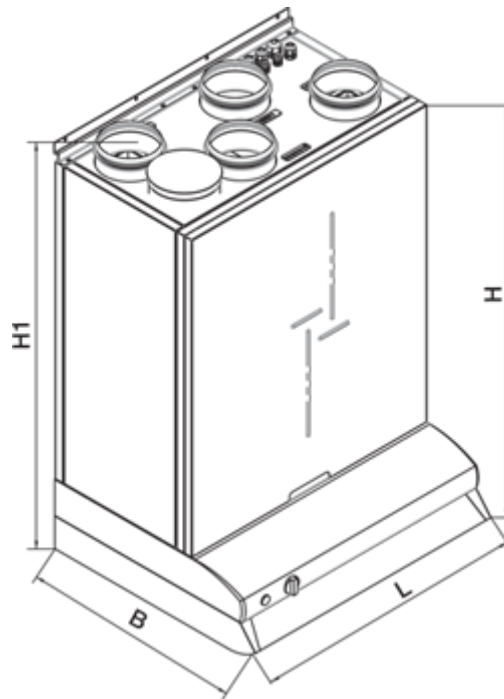

Размеры

ØD	B	H	H1	L
122	508	630	754	598





Аксессуары

Панели управления

Наименование	Фото	Описание
A25		
A22		Панели управления A22/A22 WiFi применяются для управления промышленными и бытовыми приточно-вытяжными установками с системой автоматки A21.
A22 WiFi		Панели управления A22/A22 WiFi применяются для управления промышленными и бытовыми приточно-вытяжными установками с системой автоматки A21.

Датчики



Наименование	Фото	Описание
HR-S		Электромеханические гигростаты
HV2		Внутренний датчик влажности

Для круглых каналов

Наименование	Фото	Описание
--------------	------	----------

CP 125/600		Шумоглушитель для поглощения шума, возникающего при работе вентиляционного оборудования и распространяющегося по воздуховодам вентиляционных систем
CP 125/900		Шумоглушитель для поглощения шума, возникающего при работе вентиляционного оборудования и распространяющегося по воздуховодам вентиляционных систем
CP 125/1200		Шумоглушитель для поглощения шума, возникающего при работе вентиляционного оборудования и распространяющегося по воздуховодам вентиляционных систем
СРФ 125/600		Шумоглушитель для поглощения шума, возникающего при работе вентиляционного оборудования и распространяющегося по воздуховодам вентиляционных систем
СРФ 125/900		Шумоглушитель для поглощения шума, возникающего при работе вентиляционного оборудования и распространяющегося по воздуховодам вентиляционных систем
СРФ 125/2000		Шумоглушитель для поглощения шума, возникающего при работе вентиляционного оборудования и распространяющегося по воздуховодам вентиляционных систем



Для круглых каналов

Наименование	Фото	Описание
КОМ 125		Обратный клапан с подпружиненными пластинами для перекрытия воздушного потока в круглых воздуховодах и предотвращения движения воздуха в обратном направлении при выключенной системе вентиляции
КРВ 125		Воздушная заслонка для автоматического перекрытия воздушного потока в вентиляционных каналах круглого сечения

Электроприводы

Наименование	Фото	Описание
Belimo TF230		Приводы предназначены для управления воздушными заслонкам площадью сечения до 0,4 м ² , выполняющими охранные функции

Другие аксессуары

Наименование	Фото	Описание
СФ 284x103x60 G4		Панельный фильтр G4
СФ 284x103x60 F7		Панельный фильтр F7

Фланцы

Наименование	Фото	Описание
--------------	------	----------

[КН-1](#)

Кухонный вытяжной зонт предназначен для очистки воздуха от продуктов сгорания, испарений, запахов, которые образуются при тепловой обработке продуктов на кухне