

ВУТР 2000 ЭГ ЕС A17

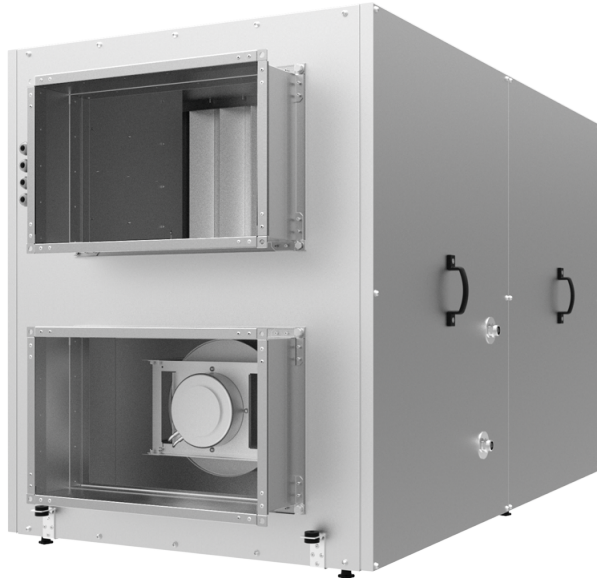

Горизонтальные ПВУ с роторным рекуператором

- Потребляемая мощность электрического догрева: 12000
- Максимальный расход воздуха: 2250
- Уровень звукового давления LpA на расстоянии 3 м: 64
- Тип рекуператора: Роторный
- Фильтр вытяжной: G4
- Фильтр приточный: G4
- Шумоизоляция
- Тип двигателя: ЕС
- Догрев: Электрический
- Управление: Пульт ДУ
- Материал корпуса: Оцинкованная сталь
- Датчик влажности: Опциональный
- Датчик CO2: Опциональный
- Датчик VOC: Опциональный
- Датчик PM2.5: Опциональный

	Единица измерения	ВУТР 2000 ЭГ ЕС A17
Размер подключаемого воздуховода	мм	500x300
Скорость	-	1
Минимальное напряжение питания	В	400
Максимальное напряжение питания	В	400
Частота сети питания	Гц	50/60
Номинальная мощность	Вт	1070
Потребляемая мощность электрического догрева	Вт	12000
Максимальный ток	А	22.4
Максимальный расход воздуха	м ³ /час	2250
Уровень звукового давления LpA на расстоянии 3 м	дБ(А)	64
Эффективность рекуперации, макс	%	93
Тип рекуператора	-	Роторный
Материал рекуператора	-	Алюминий
Вес	кг	198
Фильтр вытяжной	-	G4
Фильтр приточный	-	G4
Максимальная температура перемещаемого воздуха	°С	40
Минимальная температура перемещаемого воздуха	°С	-25
Минимальная температура окружающего воздуха	°С	1

Максимальная температура окружающего воздуха	°C	40
Максимальна вологість повітря, що оточує	%	80
Класс защиты	-	IP22
Класс защиты привода	-	IP44

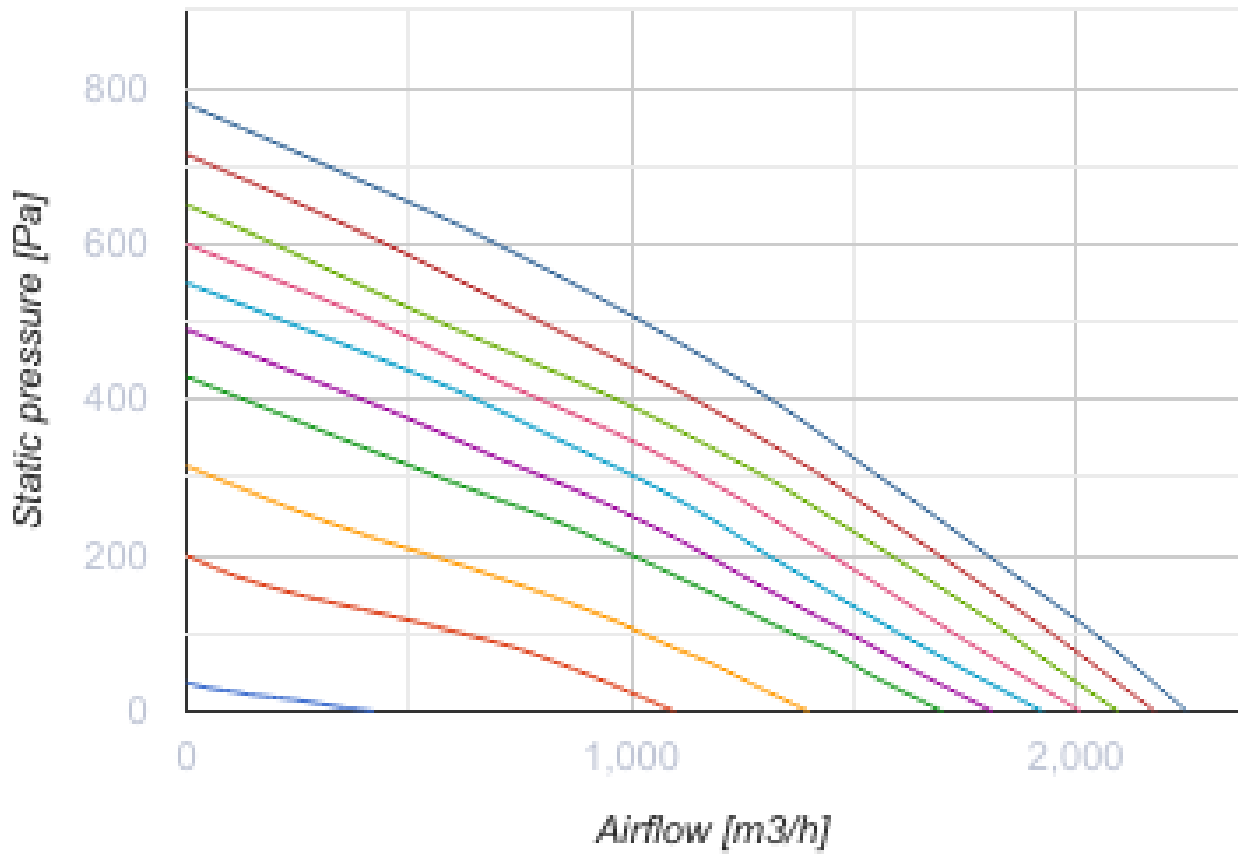

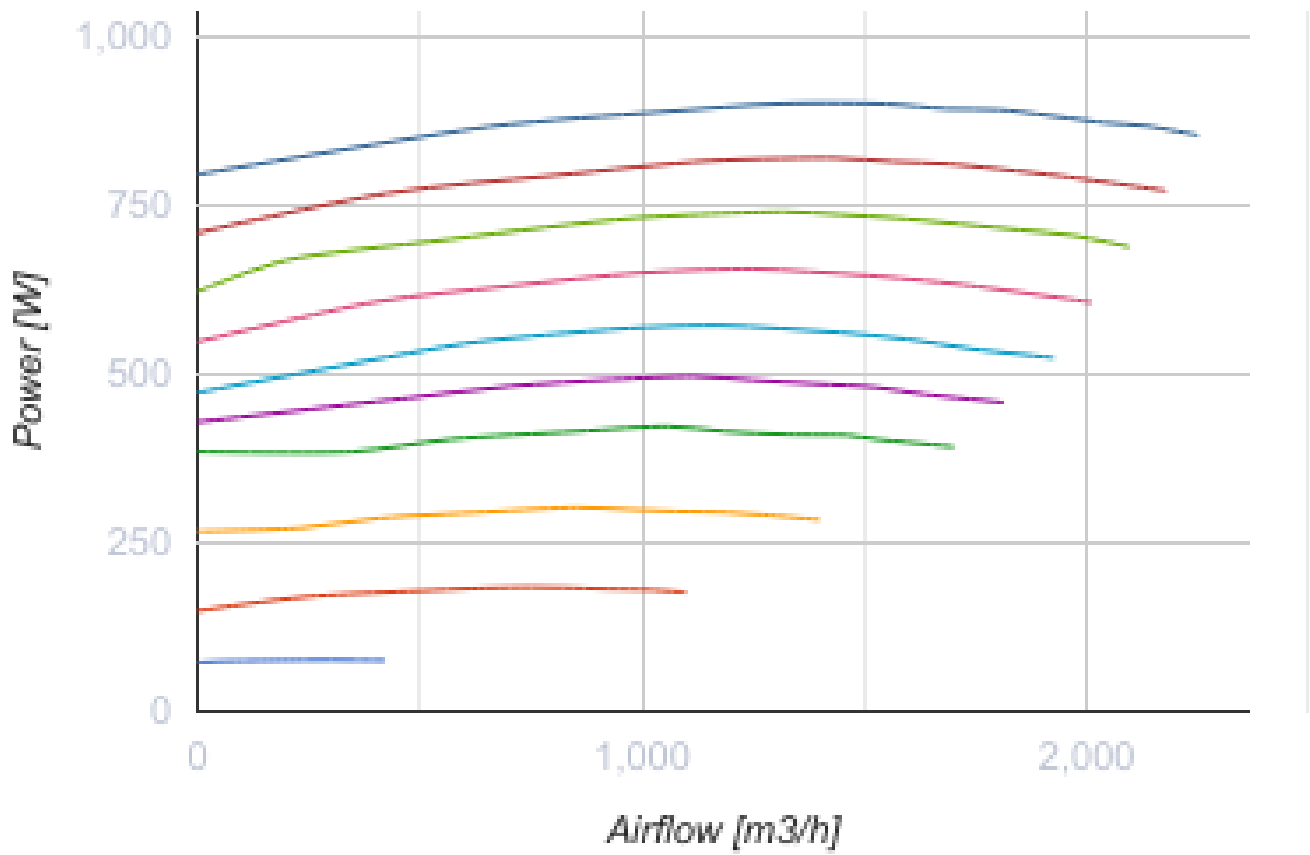

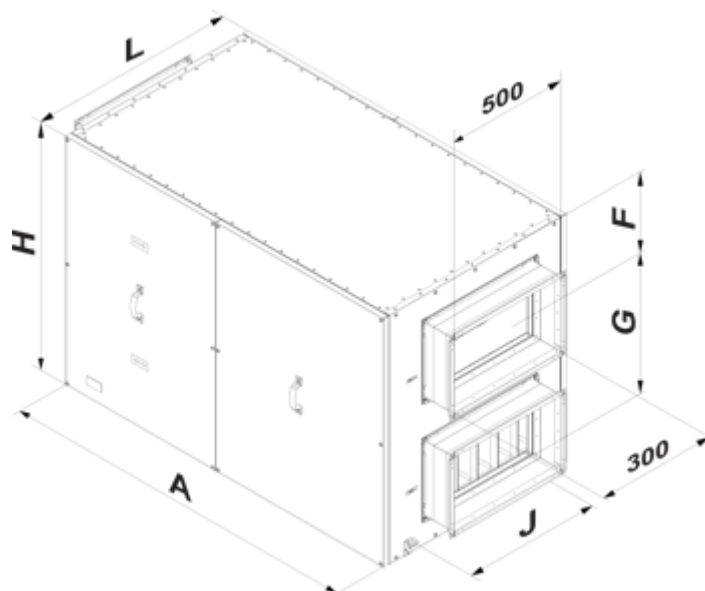

Размеры

A	F	G	J	H	L
1485	275	480	630	1010	875



Аксессуары

Датчики качества воздуха

Наименование	Фото	Описание
DPWQ30600		Датчик VOC
DPWQ40200		Датчик CO2

Датчики

Наименование	Фото	Описание
DPWC11200		Датчик влажности
HR-S		Электромеханический гигростат
HV2		Внутренний датчик влажности

Для прямоугольных каналов

Наименование	Фото	Описание
KOM1_500x300		Обратный гравитационный клапан для перекрытия воздушного потока в прямоугольных воздуховодах

КР 500x300		Воздушные заслонки для регулирования расхода воздуха в каналах прямоугольного сечения
----------------------------	---	---

Электроприводы

Наименование	Фото	Описание
Belimo CM230		Приводы предназначены для управления воздушными заслонками площадью сечения до 0,4 м ²

Другие аксессуары

Наименование	Фото	Описание
СФК 800x477x27 G4		Карманный фильтр G4
СФ 800x477x47 G4		Панельный фильтр G4
PCOS004850		Модуль для подключения контроллеров серии pCO (за исключением pCOB) к сетям управления вентиляционным оборудованием по протоколу Modbus - RS485.