

ВУТР 2000 ВГ ЕС A17



Приточно-вытяжные установки в звуко- и теплоизолированном корпусе с электрическим или водяным нагревателем

- Максимальный расход воздуха: 2250
- Уровень звукового давления LpA на расстоянии 3 м: 64
- Тип рекуператора: Роторный
- Фильтр вытяжной: G4
- Фильтр приточный: G4
- Шумоизоляция
- Тип двигателя: ЕС
- Догрев: Водяной
- Управление: Пульт ДУ
- Материал корпуса: Оцинкованная сталь
- Датчик влажности: Опциональный
- Датчик CO2: Опциональный
- Датчик VOC: Опциональный
- Датчик PM2.5: Опциональный

	Единица измерения	ВУТР 2000 ВГ ЕС А17
Размер подключаемого воздуховода	мм	500x300
Скорость	-	1
Минимальное напряжение питания	В	230
Максимальное напряжение питания	В	230
Частота сети питания	Гц	50/60
Номинальная мощность	Вт	1070
Максимальный ток	А	5
Максимальный расход воздуха	м ³ /час	2250
Уровень звукового давления LpA на расстоянии 3 м	дБ(А)	64
Эффективность рекуперации, макс	%	93
Тип рекуператора	-	Роторный
Материал рекуператора	-	Алюминий
Вес	кг	198
Фильтр вытяжной	-	G4
Фильтр приточный	-	G4
Максимальная температура перемещаемого воздуха	°С	40
Минимальная температура перемещаемого воздуха	°С	-25
Минимальная температура окружающего воздуха	°С	1
Максимальная температура окружающего воздуха	°С	40

Максимальна вологість повітря, що оточує	%	80
Класс защиты	-	IP22
Класс защиты привода	-	IP44

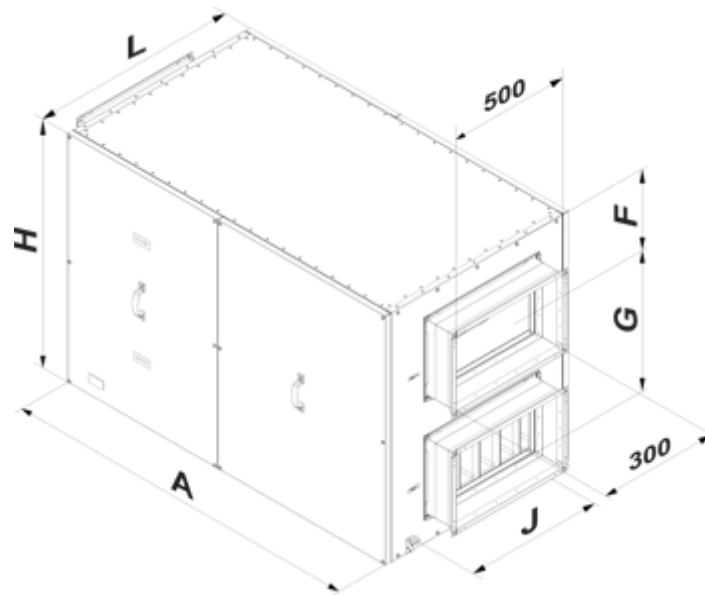

Размеры

A	F	G	J	H	L
1485	275	480	630	1010	875





Аксессуары

Датчики качества воздуха

Наименование	Фото	Описание
DPWQ30600		Датчик VOC
DPWQ40200		Датчик CO2

Датчики



Наименование	Фото	Описание
DPWC11200		Датчик влажности
HR-S		Электромеханические гигростаты

HV2		Внутренний датчик влажности
---------------------	---	-----------------------------

Смесители

Наименование	Фото	Описание
УСВК 1-6		Смесительный узел УСВК предназначен для плавного регулирования расхода теплоносителя в вентиляционных системах, в которых для нагрева, или охлаждения воздуха используются водяные нагреватели и охладители

Для прямоугольных каналов

Наименование	Фото	Описание
КОМ1 500x300		Гравитационный обратный клапан для перекрытия воздушного потока в воздуховодах и предотвращения движения воздуха в обратном направлении при выключенном вентиляторе
КР 500x300		Воздушная заслонка для регулирования расхода воздуха в вентиляционных каналах прямоугольного сечения

Электроприводы

Наименование	Фото	Описание
Belimo TF230		Приводы предназначены для управления воздушными заслонкам площадью сечения до 0,4 м ² , выполняющими охранные функции

Другие аксессуары

Наименование	Фото	Описание
СФК 800x477x27 G4		Карманный фильтр G4
СФ 800x477x47 G4		Панельный фильтр G4
PCOS004850		Модуль для подключения контроллеров серии pCO (за исключением pCOB) к сетям управления вентиляционным оборудованием по протоколу Modbus - RS485.